TARTALOM

<u>Bevezetés</u>		4
<u>Leírás</u>		5
<u>Vezérlőpanel</u>		6
<u>Biztonsági utasítások</u>		
	Mire kell ügyelnie	7
<u>Használat</u>		
	Előkészületek	10
	Üzemeltetés	11
<u>beállítások</u>		
	A menüelemek használata	20
<u>Karbantartás</u>		
	Tisztítás	27
<u>Üzenetek</u>		
	Hibatáblázat	34
<u>Hibaelhárítás</u>		34
<u>Telepítési útmutató</u>		
	Mire kell ügyelnie	37
	Beépítés	38
<u>Függelékek</u>		
	A készülék és a csomagolás ártalmatlanítása	40
	Műszaki adatok	40

BEVEZETÉS

Ezzel a kávégéppel inycsiklandó kávékat, eszpresszókat és cappuccinokat készíthet. A gép beállításait saját ízléséhez igazíthatja.

A berendezés gyári ellenőrzéséhez kávéét használtunk, így nem számít rendellenesnek, ha a darálóban kávémaradékot talál. A készülék ennek ellenére garantáltan új.



A berendezés használata előtt olvassa el alaposan és teljes egészében a felhasználói útmutatót, és őrizze meg azt a későbbi használathoz.



Megelőző jellegű karbantartás

A kávégépen megelőző jellegű karbantartást kell végezni. A kávégép megfelelő és megbízható működése érdekében a gorenje javasolja a gép 2-3 évente (legfeljebb 8000 csésze után) történő szervizelését.

Alkalmazott piktogramok



Fontos tudnivaló



Veszély! Elektromos készülék



Égésveszély



Javaslat

A kávéval és tejjel érintkező alkatrészek megfelelnek az EGYK 1935/2004 számú, élelmiszerekkel érintkező anyagokra vonatkozó irányelvnek.

A készüléket a 2004/108/EK európai uniós irányelvnek megfelelően WEEE (elektromos és elektronikai készülékek hulladékainak kezelése) jelöléssel láttuk el.

LEÍRÁS

A. Főkapcsoló / Aa. On/Stand-by (Bekapcsolás/Készenlét) gomb

B. Fogantyúk

C. Fűvóka

D. Víztartály (kivehető)

E. Csészetalca

F. Csepegtető tálca rácsa (kivehető)

G. Szervizajtó

H. Állítható magasságú kávéadagoló

I. Vezérlőpanel

J. Kávébabtartó fedele

K. Daráltkávészűzda fedele

L. Forrázó egység

M. Elektromos kábel

N. Tejtartó:

N1. Fedél (levehető)

N2. CAFFELATTE/CAPPUCCINO csúszka (kivehető)

N3. CLEAN gomb

N4. Tejadagoló cső (kivehető)

N5. Szívócső (levehető)

O. Forróvíz-fűvóka (levehető)

P. Mérőkanál a darált kávéhoz

Q. Kávézacctartó (kivehető)

R. Az őrlés finomságát beállító gomb

S. Kávébabtartó

T. Mérőkanál helye

U. Betöltő csúszda darált kávé számára

V. Elfordítható fiók

W. Tartozéktartó (bal és jobb)

X. IEC-csatlakozó

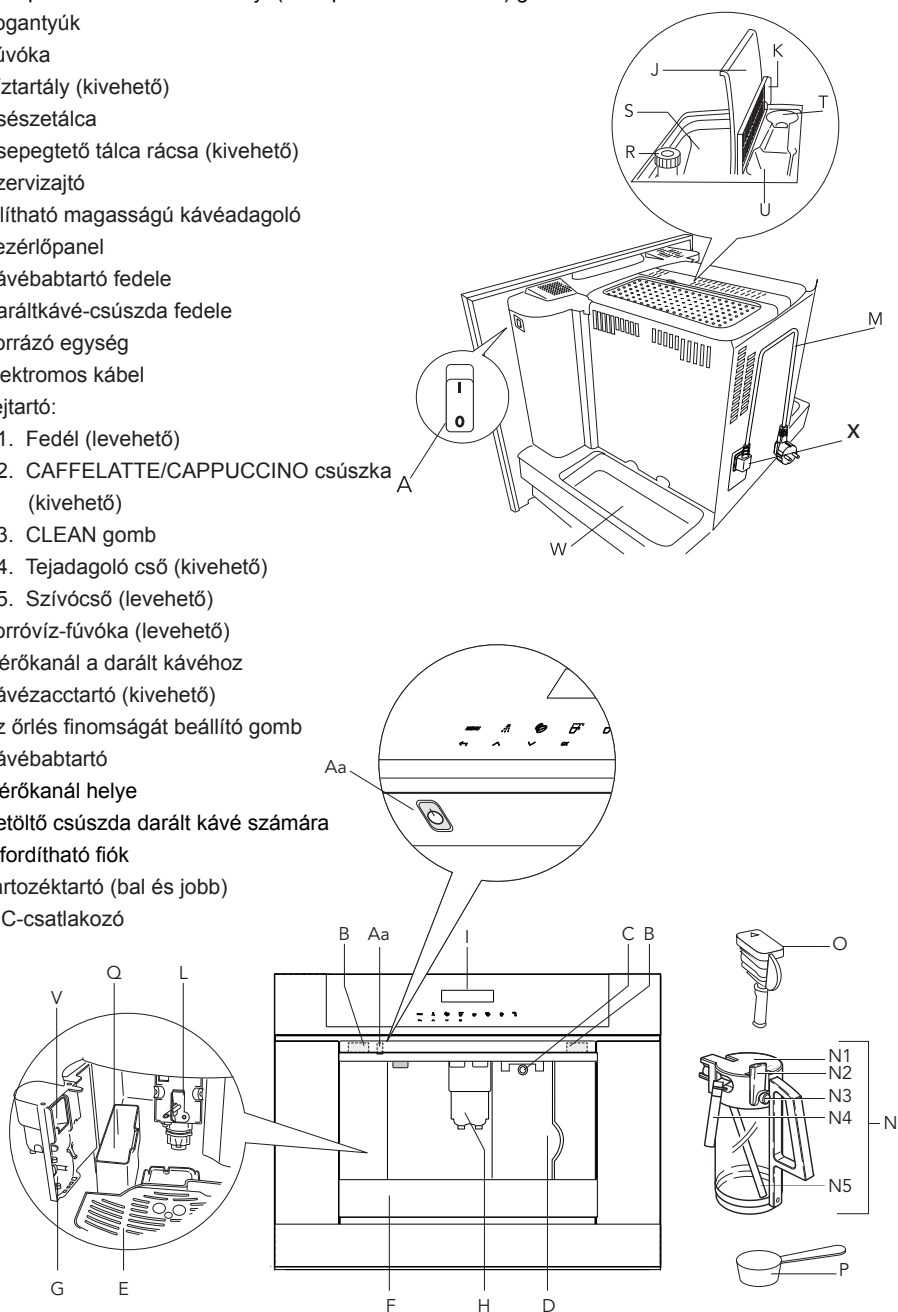

VEZÉRLŐPANEL



1. Kijelző
2. „MENU” érintőgomb a menü be- és kikapcsolásához
3. „VISSZA” érintőgomb a kiválasztott üzemmód elhagyásához
4. „Öblítés” érintőgomb
5. „LÉPTETÉS” érintőgomb, amellyel előrefelé léphet a menü és a kijelző elemei között
6. „Kávé erőssége” érintőgomb a kávé erősségének vagy darált kávé kiválasztásához
7. „LÉPTETÉS” érintőgomb, amellyel hátrafelé léphet a menü és a kijelző elemei között
8. Érintőgomb a kávé mennyiségének kiválasztásához (eszpresszó, kis csésze, közepes csésze, nagy csésze, bögre)
9. „OK” érintőgomb a kiválasztott funkció jóváhagyásához
10. „Egy csésze kávé lefőzése” érintőgomb
11. „Két csésze kávé lefőzése” érintőgomb
12. „Cappuccino lefőzése” érintőgomb
13. „Forró víz adagolása” érintőgomb

BIZTONSÁGI UTASÍTÁSOK

Mire kell ügyelnie



- **FIGYELMEZTETÉS:** A készülék és annak hozzáférhető részei használat közben felforrósodnak. Ügyeljen arra, hogy ne érjen a készülék fűtőelemeihez.



- A berendezést rendeltetése alapján nem használhatják a korlátozott fizikai, érzékszervi vagy mentális képességekkel rendelkező személyek (beleértve ebbe a gyerekeket is), ill. a megfelelő gyakorlattal nem rendelkező személyek; kivéve, ha a biztonságukért felelős személy ehhez megfelelő felügyelet biztosít, és ellátja őket a szükséges utasításokkal.
- A gyerekeket felügyelni kell, hogy megakadályozza azt, hogy a berendezéssel játszhassanak.
- A termék tisztítását és karbantartását nem végezheti felügyeletlen gyermek.
- Soha ne merítse a berendezést vízbe.
- A gép csak háztartási célokat szolgál. Nem a következő helyeken történő használatra lett kialakítva: boltok személyzeti konyhája, irodák és egyéb munkahelyek, farmok, szállodák és egyéb szállások, félpanziós jellegű szállások.
- Ha a csatlakozódugó vagy az elektromos kábel megsérül, a cseréjéről biztonsági okok miatt kizárólag az ügyfélszolgálat gondoskodhat.



Kizárólag az európai piacokra:



- A berendezést kizárólag 8 éven felüli gyerekek használhatják, ők is csak akkor, ha felügyelik őket, ill. megfelelő utasításokat kaptak a berendezés használatához, és megértették a használattal, berendezéssel kapcsolatos veszélyeket.

BIZTONSÁGI UTASÍTÁSOK

A berendezés tisztítását és karbantartását gyerekek nem végezhetik, kivéve, ha már betöltötték a 8. életévüket és közben felügyelik őket. Tartsa a készüléket és vezetékét távol a 8 évnél fiatalabb gyerekektől.

- A berendezést fizikai, érzékszervi vagy mentális képességeikben korlátozott személyek, ill. megfelelő gyakorlattal és tudással nem rendelkező személyek csak akkor használhatják, ha őket közben felügyelik és megfelelő utasításokkal látják el őket a berendezés biztonságos használatához, és a kapcsolódó kockázatok, veszélyek megelőzéséhez.
- A berendezés nem gyerekjáték, azzal a gyerekek nem játszhatnak.
- Ha nem használja, ill. a tisztítás előtt a berendezést mindig húzza ki az elektromos aljzatból.
- A szimbólummal jelölt felületek a használat során forróvá válnak (a szimbólumot csak egyes modelleknél használjuk).
- A készüléket otthoni használatra (évente kb. 3000 csésze lefőzésére) tervezték. Minden más használat helytelennek minősül és a garancia elvesztésével jár.
- A készüléket eszpresszó kávé és forró italok készítésére tervezték. Óvatosan használja a készüléket, hogy elkerülje a víz- és a gőzsugár, illetve a helytelen használat okozta forrázásos sérüléseket.



BIZTONSÁGI UTASÍTÁSOK



- A gépet fel lehet állítani beépített sütő felett, ha az hátul rendelkezik ventilátorral (maximális mikrohullámú sütő energia: 3 kW).
- Ne támasszon és ne akasszon semmit a gépre, és te tegyen rá nehéz vagy instabil tárgyakat.
- A gyártó semmiféle felelősséget nem vállal a berendezés nem megfelelő, helytelen vagy ésszerűtlen használatából eredő károkért.



- Használat közben ne érjen a készülék forró felületeihez. Használja a gombokat és a fogantyúkat.
- Meghibásodás esetén csatlakoztassa le a készüléket a villamos hálózatról. Fordítsa a jobb oldalon található főkapcsolót (az előlap mögött) 0 állásba. A készülék javításához kérje szervizrészlegünk segítségét.
- Csak és kizárólag eredeti pótalkatrészeket használjon. Ellenkező esetben a készülék biztonságossága csökkenhet.
- Ne helyezzen folyadékot tartalmazó edényeket, gyúlékony vagy korrozív anyagokat a készülékre.
- A kávé készítéséhez szükséges anyagokat (pl. a kávébabot) az erre szolgáló tartókban tárolja.
- Soha ne érjen nedves kézzel a készülékhez.
- Az elektromos csatlakozókábelt mindig közvetlenül a dugónál fogva húzza ki.
- Soha ne az elektromos kábelt húzza, mert ezzel kárt tehet benne.
- A készülék teljes kikapcsolásához állítsa a készülék oldalán található főkapcsolót 0 (off) állásba.



HASZNÁLAT

Előkészületek

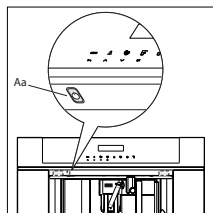

Amikor legelőször bekapcsolja a készüléket a főkapcsolóval (lásd „A”, 5. oldal), majd minden alkalommal, amikor rádugja a villamos hálózatra, a készülék „ELLENŐRZÉST” végez, majd utána kikapcsol. A bekapcsolásához nyomja meg a Be/Készenlét gombot (Aa/lásd 1. ábra) a bal oldalon, a vezérlőpanel alatt.

- A berendezés gyári ellenőrzéséhez kávét használtunk, így nem számít rendellenesnek, ha a darálóban kávémaradékot talál.
- Állítsa be mielőbb a víz keménységét „A vízkeménységének beállítása” rész útmutatásai alapján.

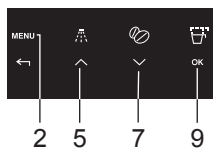

1. Csatlakoztassa a készüléket a villamos hálózatra.
2. Kapcsolja be a készüléket a főkapcsolóval (lásd „A”, 5. oldal).
3. Indítsa el a készüléket a Be/Készenlét kapcsolóval (lásd „Aa”).
4. Állítsa be a kívánt nyelvet.
 - Válassza ki a kívánt nyelvet a léptető érintőgombokkal (5 és 7). Amikor megjelenik a „NYOMJON OK-T A MAGYAR NYELVHEZ” üzenet, nyomja meg és tartsa lenyomva az „OK” érintőgombot (9). Ha nem a megfelelő nyelvet állította be, kövesse a „Nyelv beállítása” rész útmutatásait. Ha a kívánt nyelv nem áll rendelkezésre, a kijelzett nyelvek közül válasszon. Jelen útmutató a magyar változat alapján készült. Ezután kövesse a megjelenő útmutatásokat:
5. 5 másodperc után a „MAGYAR KIVÁLASZTVA” üzenet jelenik meg a készüléken.
 - Vegye ki a víztartályt, öblítse el, majd töltsze fel friss vízzel, anélkül, hogy túllépné a MAX jelzést.
 - Tegye vissza és nyomja teljesen a helyére.
6. Tegyen egy csészét a forró víz kifolyócsőve alá (ha a forró víz kifolyócső nincs a helyén, a „VÍZCSŐ BEKÖTÉSE” üzenet látható a készüléken. A készüléken a következő üzenet jelenik meg: „FORRÓ VÍZHEZ NYOMJON OK-T”. Nyomja meg az „OK” gombot (9), és néhány másodperc múlva egy kevés víz távozik a kifolyócsővön keresztül.
7. A gép ekkor megjeleníti a „KIKAPCSOLÁS, KÉREM VÁRJON” üzenetet, majd kikapcsol.
8. Húzza ki a készülék fiókját a fogantyúknál fogva. Nyissa fel a fedelet, és töltsze fel a tartályt kávébabbal, majd csukja le a fedelet, és tolja be a fiókot. A kávégép ezzel normál használatra kész.

A víztartályba csakis hideg vizet töltsön. Soha ne használjon más folyadékot, pl. ásványvizet vagy tejet.

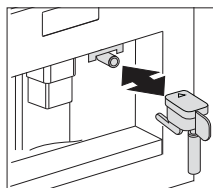
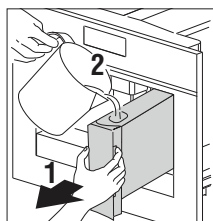

HASZNÁLAT



Az üzemzavarok elkerülése érdekében soha ne töltsön ide darált kávé, fagyasztott vagy karamellizált kávébabot vagy bármi olyat, ami kárt tehet a készülékben.



- A készülék első használatbavételekor főzzön le 4-5 csésze kávé és 4-5 cappuccinot ahhoz, hogy a készülék megfelelő eredményességgel működhessen.
- Minden alkalommal, amikor a készüléket a főkapcsolóval (A) bekapcsolja, a készülék „ELLENŐRZÉST” végez, majd kikapcsol. Az újbóli bekapcsoláshoz nyomja meg a Be/Készenlét gombot (Aa).

Üzemeltetés



6 8

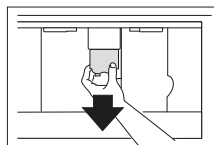
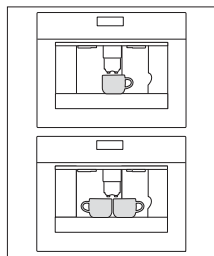

10 11

Kávé készítése (kávébabból)

- A készülék alapbeállításban normál ízű kávé készíti, de nagyon gyenge, gyenge, normál, erős és nagyon erős kávé készítésére is beállítható. Lehetőség van darált kávé használatára is.
- A kívánt íz kiválasztásához nyomja meg többször a „Kávé erőssége” érintőgombot (6). A kívánt kávéíz neve megjelenik a kijelzőn.

1. Tegyen egy csészét a kifolyócsövek alá, ha egy csésze kávé, illetve két csészét, ha két csésze kávé kíván főzni.
2. Engedje le a kifolyócsöveket a csészéhez közel, amennyire csak lehetséges, hogy minél krémesebb legyen a kávé.
3. Nyomja meg a „Kávé típusa” érintőgombot (8) a kávé típusának kiválasztásához:
 - ESZPRESSZÓ
 - KIS CSÉSZE
 - KÖZEPES CSÉSZE
 - NAGY CSÉSZE
 - BÖGRE
4. Nyomja meg az „Egy csésze kávé lefőzése” érintőgombot (10), ha egy csésze kávé, illetve a „Két csésze kávé lefőzése” érintőgombot (11), ha két csésze kávé kíván készíteni.

- A készülék ekkor megőrli a kávébabokat és megkezdja a kávé kitöltését a csészébe.
- Miután a gép lefőzte és kitöltötte a beállított mennyiséget, automatikusan leáll, és a kávézaccot a kávézacstartóba üríti.
- Néhány másodperc múlva a készülék ismét használatra kész.

HASZNÁLAT

- A készülék kikapcsolásához nyomja meg az „On-Off” gombot (Aa / lásd 5. oldal). Kikapcsolás előtt a gép automatikus öblítést végez. Legyen óvatos, nehogy megégesse magát!
- Ha a kávé csak cseppenként vagy egyáltalán nem folyik le, fordítsa el az őrlés finomságát beállító gombot egy fokozattal az óramutató járásával megegyező irányba (lásd „Az őrlés finomságának beállítása”). Egyszerre egy fokozatot fordítson el a gombon, amíg a kávé megfelelő mennyiségben nem kezd folyni.
- Ha a kávé túl gyorsan folyik le és a krémessége nem felel meg az Ön ízlésének, fordítsa el a gombot egy fokozattal az óramutató járásával ellentétes irányba). Ügyeljen arra, hogy ne forgassa el túlságosan az őrlés finomságát beállító gombot, mert akkor a kávé csak csepegni fog, amikor 2 csészével főz le.

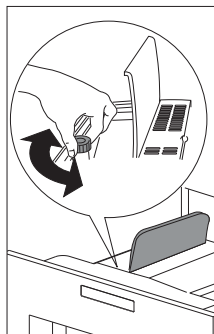

Tippek még forróbb kávé készítéséhez

- 3 perccel azután hogy lefőzte az utolsó kávé, előmelegítheti a forrázó egységet az „ÖBLÍTÉS” menübeállítással (lásd Öblítés). Engedje ki a vizet az alul található csepegtető tálcába, vagy töltsse fel vele a kávéfőzéshez használt csészét (majd öntse ki a vizet).
- Ne használjon vastag falú csészét, mert az túl sok hőt nyel el.
- Megállíthatja a kávé lefőzését az „Egy csésze kávé lefőzése” (10) vagy a „Két csésze kávé lefőzése” (11) érintőgomb ismételt megnyomásával, vagy az „ESZPRESSZÓ” opciót választva a „Kávé típusa/mennyisége” érintőgombbal (8).
- Miután a gép kitöltötte a teljes adagot (a folyamatjelző sáv 100%-hoz ér), növelheti a kávé mennyiségét, ha lenyomja az „Egy csésze kávé” érintőgombot, és a kívánt mennyiség eléréséig nyomva tartja azt.
- Amikor a kijelzőn megjelenik a „FILL TANK!” (Víztartály feltöltés) üzenet, akkor fel kell töltenie a tartályt, különben a gép nem tud kávé főzni. Az teljesen normális, hogy van még némi víz a víz tartályban, amikor ez az üzenet megjelenik.
- 14 szimpla (vagy 7 dupla) kávé után a készüléken az „KÁVÉTARTÁLY ÜRÍTÉSE” üzenet lesz olvasható. Ezt azt jelenti, hogy a kávézacctartó megtelt, ezért ki kell üríteni és meg kell tisztítani. A készülék számolja az elkészített kávékat. Amíg nem tisztítja ki a kávézacctartót, addig ez az üzenet nem tűnik el a kijelzőről és a gép nem tud kávé készíteni. A tisztításhoz a kávé kifolyócsövét meghúzva nyissa ki a szervizajtót a gép elején, továbbá távolítsa el, ürítse ki és tisztítsa meg a csepegtető tálcát.

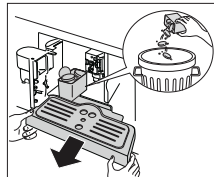
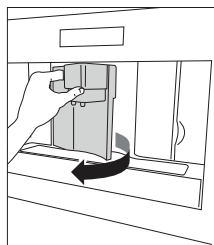



Fontos!

Mindig vegye ki teljesen a csepegtető tálcát, nehogy az kiessen, amikor kiveszi a kávézacctartót. Űrítse ki és tisztítsa ki óvatosan a kávézacctartót, ügyelve arra, hogy semmilyen anyagmaradvány ne maradjon az alján.

Minden alkalommal, amikor kihúzza a csepegtető tálcát, a kávézacctartót is ki kell ürítenie, még akkor is, ha az nincs teljesen tele. Ha ez elmarad, a kávézacctartót a gép kávéfőzés közben túltöltheti, és emiatt eltömődhet.

Soha ne vegye ki a víztartályt, miközben a készülék kávéét készít. Ellenkező esetben a készülék nem fogja tudni lefőzni a kávéét. Ha hibát tapasztal a készülék működésében, először tanulmányozza a hibaelhárítási útmutatót, és csak azután forduljon a szervizhez, ha az útmutatóban nem talál megoldást a problémára.

A kávé mennyiségének módosítása

A készülék gyári beállításban a következő mennyiségeket főzi le automatikusan:

- ESZPRESSZÓ
- KIS CSÉSZE
- KÖZEPES CSÉSZE
- NAGY CSÉSZE
- BÖGRE

Ezeket a mennyiségeket az alábbiak szerint módosíthatja:

1. Nyomja meg a „MENU” érintógombot (2) és a „Léptető” érintógombokat (5 és 7), amíg a „KÁVÉ PROGRAMOK” menüelem meg nem jelenik. Hagyja jóvá a menüelemet az „OK” érintógombbal (9).
2. Válassza ki a módosítandó csésze méretét a „Léptető” érintógombokkal (5 és 7). Amikor megjelenik a csésze kívánt mérete, hagyja jóvá azt az „OK” érintógombbal (9).
3. A kijelzőn megjelenő sávot nagyobbra vagy kisebbre állítva módosíthatja a csészetöltést. A „Léptető” érintógombokkal (5 és 7) 10 lépésben állíthat be más méretet. A teljes sáv a maximális 220 ml-es mennyiségnek felel meg.
4. Állítsa be a kívánt csészetöltési mennyiséget, majd hagyja jóvá a kiválasztást az „OK” (9) érintógombbal a beállítás beprogramozásához. Ha nem nyomja meg az „OK” (9) gombot, a készülék 120 másodperc után, a beállítás mentése nélkül automatikusan visszatér a kávé üzemmódot.

HASZNÁLAT

A beprogramozást követően a kijelző automatikusan visszalép a mennyiség beállítására szolgáló menüelemhez. Ha azonnal vissza kíván lépni a kávé üzemmódhoz, nyomja meg kétszer a „MENU” érintőgombot (2), vagy várjon kb. 120 másodpercet, amíg a készülék automatikusan visszalép a kávé üzemmódhoz.

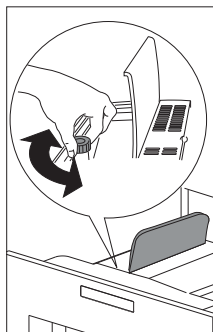

Az őrlés finomságának beállítása

Ha a kávé túl gyorsan vagy túl lassan (cseppenként) fő le, módosíthatja az őrlés finomságát.

Az őrlés finomságát mindig őrlés közben állítsa. Ellenkező esetben károsodhat a kávégép.

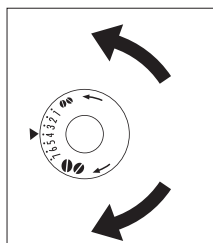

1. Fordítsa a gombot az óramutató járásával ellentétes irányba a finomabbra őrlött kávéhoz, a lassabb lefőzéshez és a krémesebb állaghoz.
2. Fordítsa a gombot az óramutató járásával egyező irányba a durvább daráláshoz, és a gyorsabb (nem cseppenkénti) lefőzéshez.

A beállítás hatása legalább 2 csésze kávé lefőzése után lesz tapasztalható.

Eszpresszó kávé készítése darált kávéból

1. Nyomja meg a „Kávé erőssége” érintőgombot (6) és válassza az „DARÁLT KÁVÉ” opciót.
2. Húzza ki a készülék fiókját a fogantyúknál fogva.
3. Emelje fel a középső fedelet, helyezzen egy mérőkanálnyi darált kávéval a tölcserbe, tolja vissza a készülék fiókját és folytassa a „Kávéfőzés kávébabból” részben leírtak szerint. Egyszerre csak egy kávé főzhető az „Egy csésze kávé lefőzése” érintőgomb (10) megnyomásával.
4. Ha a gépet darált kávéval használja, majd kávébabból kívánt kávé főzni, kapcsolja ki a darált kávé funkciót a „Kávé erőssége” érintőgomb (6) megnyomásával.

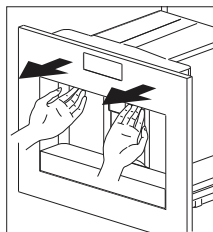

HASZNÁLAT

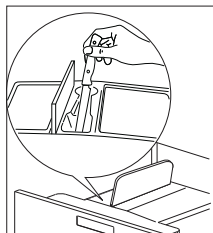
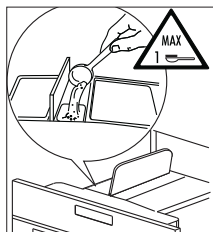

Megjegyzések

- Soha ne tegyen darált kávé a kikapcsolt gépbe, különben a darált kávé szétszóródhat a készülék belsejében.
- Soha ne töltsön be 1 mérőkanálnál több darált kávé, különben a készülék nem fog kávé főzni.
- A mennyiséget mindig a mellékelt mérőkanállal mérje ki.
- A tölcsérbe csakis eszpresszó kávégépekhez való darált kávé tegyen.
- Ha egynél több mérőkanál darált kávé tesz a tölcsérbe, és emiatt az eltömődik, nyomja le a kávé egy késsel, majd tisztítsa ki a forrázó egységet és a gépet „A forrázó egység tisztítása” részben leírtak szerint.

Forró víz készítése

A forró vízzel előmelegítheti a csészét, valamint teát, zacskós levest vagy más forró italt készíthet.



Figyelmeztetés! A kiömlő forró víz forrázási sérülést okozhat!

Csakis akkor aktiválja a forróvíz-fűvókát, ha van alatta gyűjtő edény.

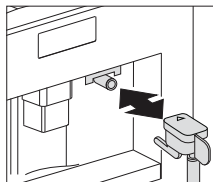

1. Tegye a helyére a forróvíz-fűvókát.
2. Tegyen edényt a forróvíz-fűvóka alá.
3. Nyomja meg a „Forró víz” érintőgombot (13).
A kijelzőn a „FORRÓ VÍZHEZ NYOMJON OK-T” üzenet lesz látható.
4. Az „OK” (9) gombot megnyomva a készülék forró vizet ad, a kijelzőn pedig a „FORRÓ VÍZ” szöveg olvasható. Miután a készülék kitöltötte a programozott mennyiségű forró vizet, az adagolás automatikusan leáll.

Ezután néhány másodpercig a „KÉREM VÁRJON” üzenet lesz látható a kijelzőn. Ezután a gép ismét készen áll a kávéfőzésre és a kijelzőn megjelenik az utoljára kiválasztott kávéfőzési beállítás.

A forró víz mennyiségének módosítása

A gép alapbeállításban 150 ml forró vizet tölt ki automatikusan.

Ezeket a mennyiségeket az alábbiak szerint módosíthatja:

1. Tegyen egy edényt a víz kifolyócsöve alá.
2. Lépjen a menübe a „MENU” érintőgomb (2) megnyomásával
3. Nyomja meg a „Léptető” érintőgombokat (5 és 7), amíg a „FORRÓ VÍZ PROGRAM” menüelem meg nem jelenik.

HASZNÁLAT

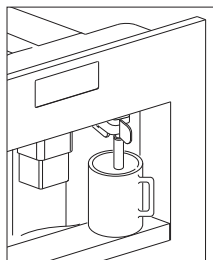

4. Nyomja meg az „OK” érintógombot (9) a jóváhagyáshoz.
5. Válassza ki a víz kívánt mennyiségét a léptető érintógombokkal (5 és 7). A folyamatjelző sáv a víz beállított mennyiségét mutatja.
6. Nyomja meg az „OK” érintógombot (9) a jóváhagyáshoz, vagy a „VISSZA” érintógombot (3) a művelet visszavonásához.
7. Nyomja meg a „VISSZA” érintógombot (3) a menü elhagyásához.
8. Ezzel beprogramozta az új beállításokat és a készülék üzemkész.

Cappuccino készítése

A gép alapértelmezett állapotban automatikusan cappuccinót készít.

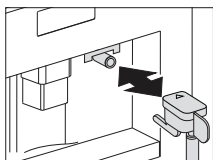
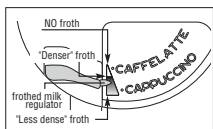
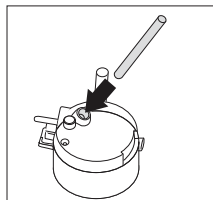
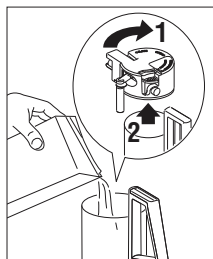

1. Állítsa be a cappuccino készítéséhez használni kívánt kávé ízt a „Kávé erőssége” érintógombbal (6).
2. Vegye le a tejtartó fedelét.
3. Töltsön a tartályba cappuccinonként kb. 100 gramm tejet. Ne lépje túl a tartály MAX szintjelzését (ami kb. 750 ml-nek felel meg). A legjobb, ha hűtő hőmérsékletű (kb. 5 °C-os) főlözött vagy félig főlözött tejet használ.
4. Ügyeljen arra, hogy a szívócső megfelelően illeszkedjen a gumi alátétbe. Tegye vissza a tejtartó fedelét.
5. Állítsa a tejhabosító szabályozóját (N2) a tejtartó fedelére nyomtatott CAPPUCINO és CAFFELATTE szavak közé.
6. A habmennyiséget módosíthatja a szabályozót elmozdításával a CAFFELATTE irányába, a sűrűbb hab érdekében. Kevésbé sűrű habhoz a CAPPUCINO felirat felé mozgassa a szabályozót.
7. Vegye le a forró víz kifolyócsövet, és csatlakoztassa a tejtartót a fűvókához.
8. Tegye a helyére a tej csövet, majd helyezzen egy megfelelő méretű csészét a kávé és tej kifolyócsövek alá.
9. Nyomja meg a „Cappuccino elkészítése” érintógombot (12). A kijelzőn a „CAPPUCINO” szöveg lesz látható, majd néhány másodperc múlva habosított tej folyik a tej kifolyócsövén keresztül az alatta lévő csészébe (a kitöltés automatikusan leáll).
10. A készülék ezután kitölti a kávé.
11. A cappuccino ezzel kész. Ízlés szerint édesítheti és, ha igényli egy csipet kakaóport szórhat a habra.

HASZNÁLAT

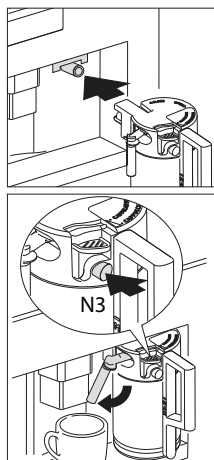

Megjegyzések

- Cappuccino készítése közben a habosított tej vagy kávé kitöltése a „Cappuccino elkészítése” érintőgomb (12) megnyomásával megszakítható.
- Ha a tartályban található tej a habosított tej kitöltése közben elfogyna, vegye ki a tartályt és töltsse fel tejjel. Ezután helyezze vissza a tartályt és nyomja meg a „Cappuccino elkészítése” érintőgombot (12), ha ismét cappuccinot kíván készíteni.
- A tejhabosító kifogástalan tisztasága és maximális higiéniája érdekében cappuccino készítése után mindig tisztítsa meg a tejtartó vezetőkeit. A kijelzőn a „NYOMJON CLEAN-T” üzenet villog.
 - Helyezzen egy edényt a tej kifolyócsöve alá.
 - Nyomja meg és tartsa legalább 5 másodpercig lenyomva a CLEAN gombot a fedélen (N3) a tisztítási funkció elindításához. A készüléken, a folyamatjelző sáv felett a „TISZTÍTÁS” üzenet lesz látható. Tartsa addig lenyomva a CLEAN gombot, amíg a sáv nem ér a végére, ezzel jelezve a tisztítás végét. Amint felengedi a CLEAN gombot, a funkció leáll. Tisztítás után vegye ki és tegye hűtőbe a tejtartót. Ne hagyja a tejet 15 percnél hosszabb ideig hűtés nélkül.
- A készülék által a csészébe automatikusan adagolt kávé és habos tej mennyiségének módosításához „A cappuccinohoz használt kávé és tej mennyiségének módosítása” részben leírtak szerint járjon el.

A cappuccinohoz használt tej és kávé mennyiségének módosítása

A készülék gyári beállításában standard mennyiségű cappuccinot főz.

Ezt a mennyiséget az alábbiak szerint változtathatja meg:

A tej mennyiségének módosítása

1. Töltse fel a tartályt tejjel a tartályon látható maximum jelzésig.
2. Lépjen a menübe a „MENU” érintőgomb (2) megnyomásával.
3. Nyomja meg a „Léptető” érintőgombokat (5 és 7), amíg a „CAPPUCCINO PROGRAM” menüelem meg nem jelenik.
4. Nyomja meg az „OK” érintőgombot (9) a jóváhagyáshoz. Megjelenik a „TEJ MENNYISÉGE” üzenet.
5. Nyomja meg ismét az „OK” érintőgombot (9).
6. Válassza ki a tej kívánt mennyiségét a „Léptető” érintőgombokkal (5 és 7). A folyamatjelző sáv a beállított tejmennyiséget mutatja.
7. Nyomja meg az „OK” érintőgombot (9) a jóváhagyáshoz, vagy a „VISSZA” érintőgombot (3) a művelet visszavonásához.
8. Nyomja meg kétszer a „VISSZA” érintőgombot (3) a menü elhagyásához.

A kávé mennyiségének módosítása

1. Lépjen a menübe a „MENU” érintőgomb (2) megnyomásával.
2. Nyomja meg a „Léptető” érintőgombokat (5 és 7), amíg a „CAPPUCCINO PROGRAM” menüelem meg nem jelenik.
3. Nyomja meg az „OK” érintőgombot (9) a jóváhagyáshoz.
4. Nyomja meg a „Léptető” érintőgombokat (5 és 7), amíg a „KÁVÉ A CAPPUCCINOHÓZ” menüelem meg nem jelenik.
5. Nyomja meg ismét az „OK” érintőgombot (9).
6. Válassza ki a kívánt kávé mennyiséget a léptető érintőgombokkal (5 és 7). A folyamatjelző sáv a beállított kávé mennyiséget mutatja.
7. Nyomja meg az „OK” érintőgombot (9) a jóváhagyáshoz, vagy a „VISSZA” érintőgombot (3) a művelet visszavonásához.
8. Nyomja meg kétszer a „VISSZA” érintőgombot (3) a menü elhagyásához.

HASZNÁLAT

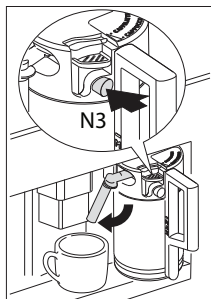

A fűvókák tisztítása

Miután tejet forral vagy cappuccinot készít, mindig tisztítsa meg a tejtartón található fűvókákat, különben a tej ráakódhat a fűvókára.

1. Tegyen egy edényt a tejadagoló cső alá, majd nyomja meg és tartsa lenyomva legalább 5 másodpercig a CLEAN gombot (N3) a tejtartón. A kijelzőn a „TISZTÍTÁS!” szöveg lesz látható.



Figyelmeztetés! Forrázás veszélye a tejadagoló csőből kicsapó gőz és forró víz miatt.

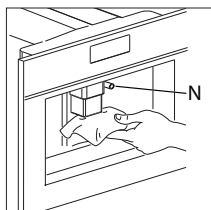

2. Vegye ki a tejtartót és tisztítsa meg a készüléken található fűvókákat egy nedves ruhával.

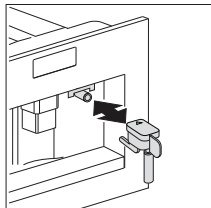

3. Tegye vissza a helyére a forróvíz-fűvókát.



Ha befejezte a tisztítást, távolítsa el a tejtartót és helyezze vissza a hűtőszekrénybe, mivel a tej nem maradhat 15 perccel hosszabb ideig hűtés nélkül. A tejtartó tisztításáról „A fűvókák és a tejtartó tisztítása” című részben olvashat.

BEÁLLÍTÁSOK

A menüelemek használata

A menüelemek segítségével megváltoztathatja a készülék gyári beállításait és elmentheti az új beállításokat, elindíthatja a programokat, és információkat kereshet.

Ilyen elemek:

- Nyelv (lásd „Nyelv beállítása”, 19. oldal)
- Automatikus kikapcsolás ideje (lásd „A kikapcsolási idő beállítása”, 21. oldal)
- Óra beállítása
- Indítási figyelmeztetés
- Autostart
- Hőmérséklet (lásd „A kávé hőmérsékletének beállítása”, 21. oldal)
- Vízkeménység (lásd „A víz keménysége”, 20. oldal)
- Kávéprogram (lásd „A kávé mennyiségének módosítása”, 17. oldal)
- Cappuccino program (lásd „A cappuccino program beállítása”, 15. oldal)
- Forró víz (lásd „Forró víz készítése”, 14. oldal)
- Vízkömentesítés (lásd „A vízkömentesítési program végrehajtása”, 21. oldal)
- Gyári beállítások (lásd „A készülék gyári beállításainak visszaállítása”, 24. oldal)
- Statisztika (lásd „Statisztika”, 23. oldal)
- Hangjelző
- Kontraszt



Ha egy beállítás módosítása után nem nyomja meg az OK gombot, a készülék 120 másodperc után, a beállítás mentése nélkül automatikusan visszatér a kávé üzemmódhoz.

Ha vissza kíván térni a kávé üzemmódhoz, nyomja meg a „VISSZA” érintőgombot (3).

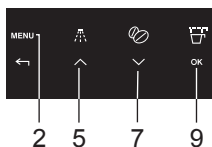

A nyelv beállítása

Több nyelv közül választhat.

Egy másik nyelv kiválasztásához a következők szerint járjon el:

1. Nyomja meg a „MENU” érintőgombot és a léptető érintőgombokat (5 és 7), amíg a „VÁLASSZON NYELVET” menüelem meg nem jelenik. Hagyja jóvá a menüelemet az „OK” érintőgombbal (9).
2. A kijelzőn megjelennek a választható nyelvek. Nyomja meg a léptető érintőgombokat (5 és 7), amíg a kívánt nyelv meg nem jelenik. Amikor a kívánt nyelv látható a kijelzőn, hagyja jóvá az „OK” érintőgombbal (9).

BEÁLLÍTÁSOK

Vízkeménység

A készülék rendelkezik egy gyárilag beállított és a használt víz becsült vízkőtartalmából számított értékkel, amelyet amikor az üzemeltetés ideje túllép, akkor a „VÍZKÖMENTESÍTSEN!” üzenet lesz látható a kijelzőn. Szükség esetén ez az üzemidő meghosszabbítható és a vízkömentesítés gyakorisága csökkenthető. Ehhez a használt víz tényleges vízkőtartalmát kell programozni a készülékbe. A következők szerint járjon el:

1. Vegye elő a „Teljes vízkeménység teszt” csíkot (a kézikönyv elején található). Merítse teljesen a vízbe néhány másodpercre. Vegye ki a vízből és várjon 30 másodpercet, amíg elszíneződik és piros pontok lesznek rajta láthatók. Például ha 3 piros pont látható a tesztcsíkon, 3-as értékre kell állítania a vízkeménységet.



Ha már nem áll rendelkezésére vízkeménység-teszt, az alábbi táblázat adatait használhatja.

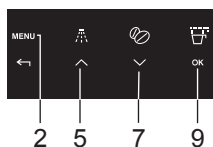

2. Nyomja meg a „MENU” érintőgombot (2) és a léptető érintőgombokat (5 és 7), amíg a „VÍZKEMÉNYSÉG” menüelem meg nem jelenik. Hagyja jóvá a menüelemet az „OK” érintőgombbal (9).
3. A kijelzőn az aktuális beállítás látható. Nyomja meg a léptető érintőgombokat (5 és 7), amíg a megállapított keménység meg nem jelenik. Hagyja jóvá a kiválasztást az „OK” érintőgombbal. A készüléket ezzel beprogramozta arra, hogy a víz tényleges keménysége alapján adjon vízkömentesítési figyelmeztetést.



A használat helyére jellemző vízkeménységről a helyi vízszolgáltatónál tájékozódhat. Az alábbi táblázatban az látható, milyen beállítást igényel a gép különböző vízkeménységei esetében.

Német keménység	Francia keménység	A gép vízkeménysége
0 – 6 nk°	0 – 11 fk°	1
7 – 13 nk°	12 – 17 fk°	2
14 – 20 nk°	18 – 36 fk°	3
> 21 nk°	> 37 fk°	4

BEÁLLÍTÁSOK

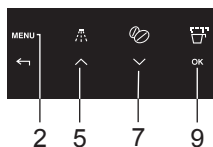

A kávé hőmérsékletének beállítása

Háromféle hőmérsékleti szint választható.

A kávé hőmérsékleti szintjei a következők:

- ALACSONY HŐMÉRSÉKLET
- KÖZEPES HŐMÉRSÉKLET
- MAGAS HŐMÉRSÉKLET

A gyári beállítás a MAGAS HŐMÉRSÉKLET. Ezt a következőképpen tudja módosítani:

1. Nyomja meg a „MENU” érintógombot (2) és a léptető érintógombokat (5 és 7), amíg a „HŐMÉRSÉKLET” menüelem meg nem jelenik. Hagyja jóvá a menüelemet az „OK” érintógombbal (9).
2. A kijelzőn az aktuális beállítás látható. Válasszon másik hőmérsékletet a léptető érintógombokkal (5 és 7). Amikor megjelenik a kívánt hőmérséklet, hagyja jóvá azt az „OK” érintógombbal (9).

A kikapcsolási idő beállítása

A készülék alapbeállítás szerint az utolsó kávé lefőzése után 30 perccel automatikusan kikapcsol. Ezt az időt az alábbiak szerint változtathatja meg (max. érték: 120 perc):

- AUTOMATIKUS KIKAPCSOLÁS IDEJE 1/2 óra
- AUTOMATIKUS KIKAPCSOLÁS IDEJE 1 óra
- AUTOMATIKUS KIKAPCSOLÁS IDEJE 2 óra

Ezt a következőképpen tudja módosítani:

1. Nyomja meg a „MENU” érintógombot (2) és a léptető érintógombokat (5 és 7), amíg az „AUTOMATIKUS KIKAPCSOLÁS IDEJE” menüelem meg nem jelenik. Hagyja jóvá a menüelemet az „OK” érintógombbal (9).
2. Válasszon másik kikapcsolási időt a léptető érintógombokkal (5 és 7). Amikor megjelenik a kívánt kikapcsolási idő, hagyja jóvá azt az „OK” érintógombbal (9).

A vízkömentesítési program végrehajtása

Amikor a kijelzőn megjelenik a „VÍZKÖMENTESÍTSEN!” üzenet, a készüléket vízkömentesíteni kell.

1. Helyezze fel a forróvíz-fűvókát.
2. Nyomja meg a „MENU” érintógombot (2) és a léptető érintógombokat (5 és 7), amíg a „VÍZKÖMENTESÍTÉS” menüelem meg nem jelenik. Hagyja jóvá a menüelemet az „OK” érintógombbal (9).
3. A kijelzőn a „HAGYJA JÓVÁ” üzenet lesz látható. Hagyja jóvá az „OK” érintógombbal (9). Elindul a vízkömentesítési program.

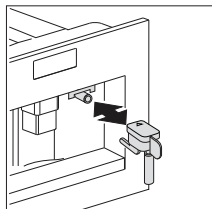

BEÁLLÍTÁSOK

A kijelző felső sorában a „VÍZKÖMENTESÍTŐ BE” és a „HAGYJA JÓVÁ” üzenet váltakozik.

4. Ürítse ki a víztartályt, töltsé a palackból a vízkötelenítőt a tartályba az adott vízkötelenítő csomagolásán feltüntetett utasításoknak megfelelően, majd töltsön rá vizet. A későbbi vízkömentesítéshez a hivatalos műszaki szervizközpontoktól szerezhet be vízkömentesítő folyadékot.



Gondoskodjon arról, hogy a kifröccsenő vízkömentesítő ne érintkezzen savra érzékeny felületekkel (pl. márvány, mészko és kerámia).

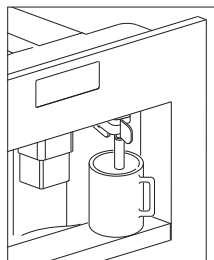

2 5 7 9

5. Helyezzen egy legalább 2 liter űrtartalmú edényt a forróvíz-fúvóka alá.
6. Nyomja meg az „OK” érintógombot (9). A kijelzőn a „VÍZKÖMENTESÍTÉS” üzenet lesz látható. A vízkömentesítő folyadék átfolyik a forróvíz-fúvókán.
A vízkömentesítési program automatikusan több öblítést végez és több szünetet is tart annak érdekében, hogy a kávégépből belsejében lerakódott vízköt eltávolítsa. Kb. 30 perc múlva a víztartály kiürül és a kijelző felső sorában a „VÍZKÖMENTESÍTÉS KÉSZ” és a „HAGYJA JÓVÁ” felirat váltakozik.
7. Nyomja meg az „OK” érintógombot (9). A kijelzőn az „ÖBLÍTÉS, VÍZTARTÁLY FELTÖLTÉS” üzenet látható. A készülék ekkor készen áll a tiszta vizes átöblítésre.
8. Ürítse ki a forróvíz-fúvóka alá helyezett edényt, majd tegye vissza a fúvóka alá.
9. Vegye ki a víztartályt és töltsé fel friss vízzel.
10. Helyezze vissza a víztartályt. A kijelzőn a következő szöveg jelenik meg: „HAGYJA JÓVÁ”.
11. Nyomja meg az „OK” érintógombot (9). Az öblítés tiszta vízzel történik és közben az öblítővíz a forróvíz-fúvókán keresztül kifolyik. Néhány perc múlva a víztartály kiürül és a „HAGYJA JÓVÁ” üzenet jelenik meg.
12. Nyomja meg az „OK” gombot (9). A kijelzőn megjelenik az „ÖBLÍTÉS BEFEJEZÉSÉNEK MEGERŐSÍTÉSE” felirat.
13. Nyomja meg az „OK” érintógombot (9). A kijelzőn a „VÍZKÖMENTESÍTÉS KÉSZ”, majd a „VÍZTARTÁLY FELTÖLTÉS” üzenet lesz látható.
14. Vegye ki a víztartályt, töltsé fel tiszta vízzel, majd helyezze vissza. A készülék ezzel ismét üzemkész és visszaáll az utoljára kiválasztott kávé üzemmódba.

BEÁLLÍTÁSOK



Ha a vízkömentesítő ciklus megszakad a befejeződése előtt, a készülék továbbra is a vízkömentesítésről szóló üzenetet mutatja és újra kell indítani a programot az elejétől.



Ha elmarad a készülék vízkömentesítése, akkor a garancia érvényét veszti.

Öblítés

Ha eltelt 2 – 3 perc az utolsó kávé lefőzése óta, először át kell öblítenie a rendszert a forrázó egység előmelegítéséhez. Válassza ki az öblítési funkciót a megfelelő menüből. Engedje a vizet az alul található csepegtető tálcába folyni. Ezzel a vízzel a kávéfőzéshez használt csészét is felmelegítheti. Ebben az esetben engedje a vizet a csészébe (majd öntse ki belőle).



1. Nyomja meg a „ÖBLÍTÉS” érintőgombot (4).
2. A készülék automatikus öblítési ciklust hajt végre (egy kevés forró víz folyik ki a kifolyócsöveken, az alattuk található csepegtető tálcába).

Statisztika

A következő információkat kérdezheti le:

- a készülékkel lefőzött összes kávé száma,
- az elvégzett vízkömentesítések száma,
- az elkészített cappuccinok száma,
- víz mennyisége literben.

Ha egyszerre 2 csésze kávé készíti, azt a gép 2 külön csészének számolja.

Az értékek lekérdezéséhez a következők szerint járjon el:

1. Nyomja meg a „MENU” érintőgombot (2) és a léptető érintőgombokat (5 és 7), amíg a „STATISZTIKA” menüelem meg nem jelenik. Hagyja jóvá a menüelemet az „OK” érintőgombbal (9).
2. Az eddig főzött csésze kávék száma megjelenik a kijelzőn, pl.: „TOT.KÁVÉ 135”.
3. A léptető érintőgomb (7) ismételt megnyomásával megjelenítheti a vízkömentesítések számát, pl. „TOT.VÍZKÖTISZTÍTÁS 5”, a „TOT.VÍZMENNYISÉG” értékét, majd az összes lefőzött cappuccino számát, pl. „TOT.CAPPUCCINO 135”.

BEÁLLÍTÁSOK

A készülék gyári beállításainak visszaállítása

Ez a funkció a gyári értékekre állítja vissza a készülék korábban módosított értékeit.

A funkció a következő beállításokra vonatkozik:

- kávé, víz és cappuccino mennyisége;
- vízkeménység;
- kávé hőmérséklete;
- kikapcsolási idő;
- bekapcsolási idő;
- kontraszt.

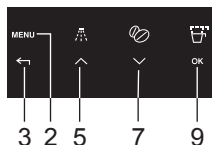

A gyári értékek alábbiak szerint állíthatók vissza:

1. Nyomja meg a „MENU” érintőgombot (2) és a léptető érintőgombokat (5 és 7), amíg a „GYÁRI BEÁLLÍTÁSOK” menüelem meg nem jelenik. Hagyja jóvá a menüelemet az „OK” érintőgombbal (9).
2. A kijelzőn a „HAGYJA JÓVÁ” üzenet lesz látható.
3. Hagyja jóvá a menüelemet az „OK” érintőgombbal (9).

Az óra beállítása

1. Nyomja meg a „MENU” érintőgombot (2) a menü behívásához, majd a léptető érintőgombokat (5 és 7) addig, amíg az „ÓRA BEÁLLÍTÁSA” menüelem nem lesz látható a kijelzőn.
2. Nyomja meg az „OK” érintőgombot (9).
3. Használja a (B7) és (B8) ikont az óra beállításához, majd nyomja meg az OK ikont (B9) a beállítás jóváhagyásához.
4. Használja a léptető érintőgombokat (5 és 7) a percek beállításához, majd nyomja meg az „OK” érintőgombot (9) a beállítás jóváhagyásához.
5. Nyomja meg a „VISSZA” érintőgombot (3) a menü elhagyásához.

Az autostart (automatikus indítási idő) beállítása

Ezzel a funkcióval a készülék automatikus bekapcsolási idejét állíthatja be.

1. Győződjön meg arról, hogy a készülék órájának beállítása megtörtént.
2. Nyomja meg a „MENU” érintőgombot (2) a menübe való belépéshez, majd a léptető érintőgombokat (5 és 7) addig, amíg az „INDÍTÁS IDEJE” menüelem nem lesz látható a kijelzőn.
3. Nyomja meg az „OK” érintőgombot (9).
4. Használja a léptető érintőgombokat (5 és 7) az autostart (automatikus indítási idő) beállításához, majd nyomja meg az „OK” érintőgombot (9) a beállítás jóváhagyásához.

BEÁLLÍTÁSOK

5. Használja a léptető érintőgombokat (5 és 7) a percek beállításához, majd nyomja meg az „OK” érintőgombot (9) a beállítás jóváhagyásához.



Autostart

1. Az autostart (automatikus indítás) funkció aktiválásához nyomja meg a léptető érintőgombokat (5 és 7), amíg az „AUTOSTART” menüelem meg nem jelenik.
2. Nyomja meg az „OK” érintőgombot (9) a jóváhagyáshoz. A kijelzőn megjelenik az „óra” szimbólum.
3. Nyomja meg a „VISSZA” érintőgombot (3) a menü elhagyásához.
4. Az automatikus indítási funkció kikapcsolásához nyomja meg a „MENU” érintőgombot (2), majd a léptető érintőgombokat (5 és 7) addig, amíg a kijelzőn az „AUTOSTART” (Automatikus indítás) üzenet nem lesz látható. Nyomja meg az „OK” érintőgombot (9). A kijelzőn a „HAGYJA JÓVÁ” üzenet lesz látható. Nyomja meg a „VISSZA” érintőgombot (3) a kiiktatáshoz. Ekkor az „óra” szimbólum eltűnik a kijelzőről.

Hangjelző

Ez a funkció kapcsolja be és ki azt a hangjelzőt, amely az ikonok megnyomásakor és a tartozékok felhelyezésekor/eltávolításakor hangjelzést ad.

FONTOS TUDNIVALÓ! Alapértelmezett beállításban a hangjelző aktív.

1. Nyomja meg a „MENU” érintőgombot (2) a menü behívásához, majd a léptető érintőgombokat (5 és 7) addig, amíg a „HANGJELZŐ” menüelem nem lesz látható a kijelzőn.
2. Nyomja meg az „OK” érintőgombot (9). Megjelenik a „HANGJELZŐ, HAGYJA JÓVÁ” üzenet.
3. Nyomja meg a „VISSZA” érintőgombot (3) a hangjelző letiltásához, vagy az „OK” érintőgombot (9) a hangjelző aktiválásához.
4. Nyomja meg a „VISSZA” érintőgombot (3) a menü elhagyásához.

A kontraszt beállítása

A kijelző kontrasztjának növeléséhez vagy csökkentéséhez a következők szerint járjon el:

1. Nyomja meg a „MENU” érintőgombot (2) a menü behívásához, majd a léptető érintőgombokat (5 és 7) addig, amíg a „KONTRASZT” menüelem nem lesz látható a kijelzőn.
2. Nyomja meg az „OK” érintőgombot (9).
3. Állítsa be a kijelző kívánt kontrasztját a a léptető érintőgombok (5 és 7) megnyomásával. A kijelzősáv a kiválasztott kontrasztot mutatja.
4. Nyomja meg az „OK” érintőgombot (9) a jóváhagyáshoz.

KARBANTARTÁS

Tisztítás

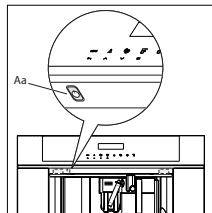

Mielőtt bármilyen tisztítási műveletbe kezd, kapcsolja ki a gépet a főkapcsoló megnyomásával (A) és válassza le a villamos hálózatról. Soha ne merítse vízbe a kávégépet.

A kávégép tisztítása

Ne használjon oldószereket vagy dörzsölő hatású tisztítószerket a kávégép tisztításához. Egy puha, nedves ruha elégséges a tisztításhoz. A kávégép egyetlen alkatrészét se tisztítsa mosogatógépben.

A gép következő alkatrészeit kell rendszeresen tisztítani:

- Kávézacctartó (Q).
- Csepegtető tálca (F).
- Víztartály (D).
- Kávé kifolyócsövei (H)
- Darált kávé tölcseré (U).
- A gép belső része, amely a szervizajtó (G) felnyitása után hozzáférhetővé válik.
- Forrázó egység (L).

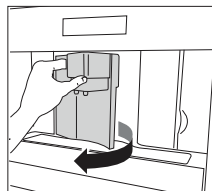

A kávézacctartó (Q) tisztítása.

Amikor a kijelzőn a „KÁVÉTARTÁLY ÜRÍTÉSE” üzenet látható, akkor ki kell üríteni és ki kell tisztítani a kávézacctartót. A tisztításhoz:

- Nyissa ki a készülék elején található szervizajtót, majd vegye ki és tisztítsa meg a csepegtető tálcat.
- Tisztítsa meg alaposan a kávézacctartót.

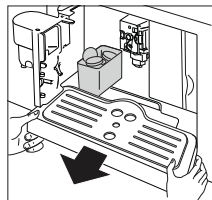

Fontos! Amikor kiveszi a csepegtető tálcat, mindig ürítse ki a kávézacctartót is.

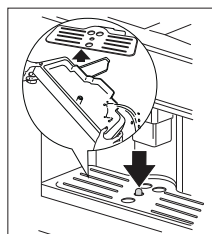

A csepegtető tálca (F) tisztítása

Fontos! Ha nem üríti ki a csepegtető tálcat, a víz túlfolyhat, ami a gép károsodásához vezethet. A csepegtető tálcán található egy (piros) szintjelző, amely a tálca vízszintjét mutatja. Mielőtt a szintjelző kiemelkedne a csészetálcából, ki kell üríteni és meg kell tisztítani a csepegtető tálcat.

KARBANTARTÁS

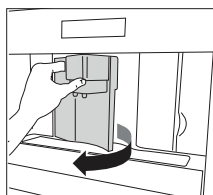

A csepegtető tálca (F) eltávolítása:

1. Nyissa fel a szervizajtót.
2. Vegye ki a csepegtető tálcat és a kávézacartartót.
3. Tisztítsa meg a csepegtető tálcat és a kávézacartartót.
4. Helyezze vissza a csepegtető tálcat és a kávézacartartót.
5. Csukja be a szervizajtót.

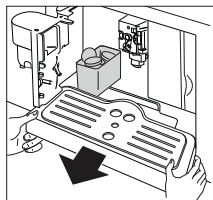

A víztartály (D) tisztítása

1. Tisztítsa meg rendszeresen (kb. havonta egyszer) a víztartályt egy nedves ruhával és kevés kímélő folyékony mosogatószerrel.
2. Öblítse ki alaposan a tartályból a mosogatószert.

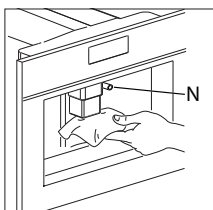

A kifolyócsövek tisztítása

1. Tisztítsa meg rendszeresen a fűvókákat szivacsot használva.
2. Ellenőrizze rendszeresen a kávé kifolyócsövén található furatok átjárhatóságát. Szükség esetén távolítsa el a lerakódott kávé egy fogpiszkálóval.

A fűvókán (N) és a tartályban maradó tej kedvezőtlenül befolyásolhatja a készülék működését.

Ezért a készülék használata előtt mindig törölje le a tejet a fűvókáról egy szivaccsal.

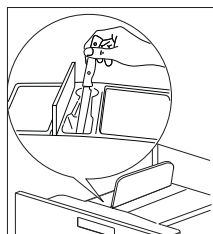
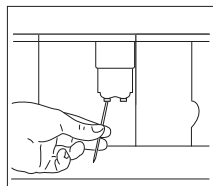

A darált kávé tölcserének tisztítása

- Ellenőrizze rendszeresen (kb. havonta egyszer), hogy nincs-e eltömődve a darált kávé tölcseré.

KARBANTARTÁS

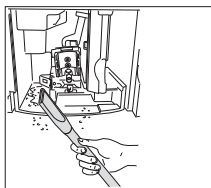

A kávégép belsejének tisztítása

- Ellenőrizze rendszeresen (kb. havonta egyszer), hogy nem szennyeződött-e el a készülék belseje. Szükség esetén távolítsa el a lerakódott kávé egy szivaccsal.
- Porszívózza ki az anyagmaradványokat.

A forrázó egység tisztítása

A forrázó egységet rendszeresen meg kell tisztítani, hogy ne rakódjon rá kávéréteg, ami a gép hibás működését okozhatja.

A forrázó egység csak azután vehető le, hogy a kikapcsolta a készüléket a Be/Készlet gombbal (Aa). Ellenkező esetben súlyosan károsodhat a kávégép.

A következők szerint járjon el:

1. Állítsa le a készüléket a Be/Készlet (Aa) gombbal (**de ne kapcsolja ki a főkapcsolóval és ne váltsa le a villamos hálózatról**), és várjon, amíg a kijelző kialszik.
2. Nyissa fel a szervizajtót.
3. Vegye ki a csepegtető tálcát és a kávézacstartót.
4. Nyomja be a két piros kioldógombot, és közben húzza kifelé a forrázó egységet

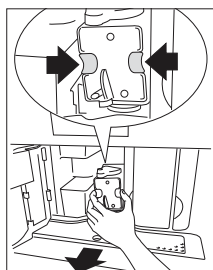

Tisztítsa meg a forrázó egységet folyó csapvíz alatt, tisztítószer használata nélkül. Soha ne tegye a forrázó egységet mosogatógépbe.

Ne használjon mosogatószer a forrázó egység tisztításához. A tisztítószer kioldanál a dugattyú belsejében található kenőanyagot.

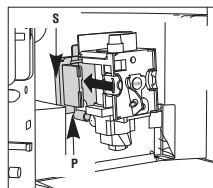

5. Merítse kb. 5 percre vízbe a forrázó egységet, majd öblítse le.
6. Tisztítás után helyezze vissza a forrázó egységet (L). Ehhez csúsztassa a belső tartóra (S) és az alul található csapra (P), majd nyomja be teljesen a PUSH feliratot, amíg az alkatrész a helyére nem kattant.

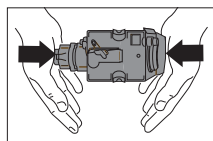

Fontos tudnivaló! Ha a forrázó egységet nehéz a helyére tenni, először a géphez kell igazítani méretét a felső és alsó részének erős összenyomásával.

KARBANTARTÁS

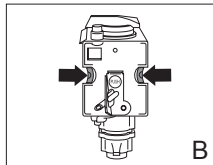
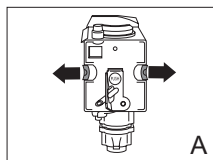

7. Miután behelyezte, győződjön meg arról, hogy a két piros gomb teljesen a helyére pattant, különben nem fogja tudni becsukni a szervizajtót.

- A két piros gomb teljesen a helyére pattant (A).
- A két piros gomb nem pattant teljesen a helyére (B).

8. Helyezze vissza a csepegtető tálcát és a kávézacstartót.

9. Csupkja be a szervizajtót.

Megjegyzések

- Ha a forrázó egység nem kerül pontosan a helyére, nem lehet becsukni a szervizajtót.
- Ha nehéz behelyezni a forrázó egységet, (behelyezés előtt) megfelelő magasságba kell állítani a felső és alsó felének összenyomásával.
- Ha továbbra is nehéz a helyére tenni a forrázó egységet:
 - Hagyja kint az egységet, tegye vissza a csepegtető tálcát, csukja be a szervizajtót, kapcsolja a készülék hátoldalán található főkapcsolót „Off” majd ismét „On” állásba.
 - Várja meg, amíg minden lámpa kialszik, majd nyissa ki az ajtót, vegye ki a csepegtető tálcát és helyezze vissza a forrázó egységet.
 - Tegye a helyére a csepegtető tálcát a kávézacstartóval együtt.
 - Csupkja be a szervizajtót.

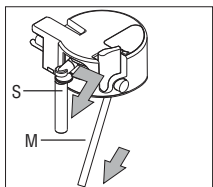
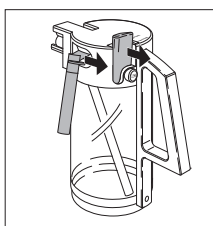

A tejtartó tisztítása (N)

Amikor tejet használ a géppel, mindig tisztítsa meg a tejtartóban található csöveket. Ha tej marad a tartályban, ne hagyja a szükségesnél hosszabb ideig hűtetlenül. Tejhasználat után mindig tisztítsa ki a tartályt a „Cappuccino készítése” részben leírtak szerint.

Az összes alkatrész tisztítható mosogatógépben. Az alkatrészeket a mosogatógép felső kosarába helyezze.

1. Fordítsa el a tejtartó fedelét az óramutató járásával megegyező irányba, majd vegye le.
2. Távolítsa el a tej kifolyócsövet (S) és a szívócsövet (M).
3. Távolítsa el a tejhabosító szabályozóját (F) az alkatrészt kifelé húzva.

KARBANTARTÁS

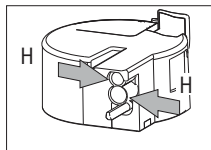
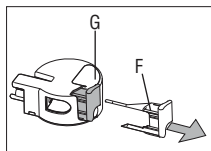

4. Mossa el alaposan az alkatrészeket forró vízben, kímélő folyékony mosogatószerrel. Győződjön meg arról, hogy nem maradt tej a tejhabosító szabályozójának (F) furataiban (H) és hornyában (G).
5. Ellenőrizze, hogy a szívócsövet és a kifolyócsövet nem tömítette-e el a tej.
6. Helyezze vissza a tejhabosító szabályozóját, a tej kifolyócsövet és a szívócsövet.
7. Tegye vissza a tejtartó fedelét.

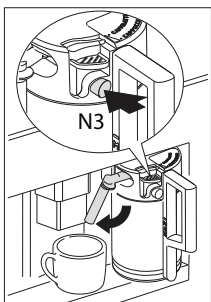

A fűvókák tisztítása

Miután tejet forral vagy cappuccinot készít, mindig tisztítsa meg a tejtartón található fűvókákat, különben a tej ráakódhat a fűvókára.

- Tegyen egy edényt a tejadagoló cső alá, majd nyomja meg és tartsa lenyomva legalább 5 másodpercig a CLEAN gombot (N3) a tejtartón. A kijelzőn a „TISZTÍTÁS” szöveg látható.



Figyelmeztetés! Forrázás veszélye a tejadagoló csőből kicsapó gőz és forró víz miatt.

ÜZENETEK

ÜZENET	HIBAJELENSÉG	TEENDŐ
VÍZTARTÁLY FELTÖLTÉS	<p>A víztartály üres vagy nincs a helyére téve.</p> <p>A víztartály elszennyeződött vagy vízköves a belseje.</p>	<p>Töltse fel a víztartályt, és helyezze be az útmutatások szerint.</p> <p>Öblítse ki vagy vízkőmentesítse a víztartályt.</p>
ŐRLEMÉNY TÚL FINOM, ŐRLÉS BEÁLLÍTÁSA + NYOMJON OK-T	<p>A kávé túl lassan fő le.</p> <p>A kávégép egyáltalán nem tud kávé főzni.</p>	<p>Fordítsa el az őrlés finomságát beállító gombot egy fokozattal az óramutató járásával megegyező irányba (lásd „Az őrlés finomságának beállítása”).</p> <p>Tegyen edényt a forróvízfűvóka alá, és nyomja meg a „forró víz” érintőgombot (13).</p>
KÁVÉTARTÁLY ÜRÍTÉSE	A kávézacctartó megtelt.	Ürítse ki, tisztítsa meg és helyezze vissza kávézacctartót.
TEGYE BE A TARTÁLYT TARTÁLY	Tisztítás után nem helyezte vissza a kávézacctartót.	Nyissa fel a szervizajtót, és helyezze vissza a kávézacctartót.
DARÁLT KÁVÉ HOZZÁADÁSA	Miután kiválasztotta a darált kávé funkciót, nem töltött darált kávé a betöltő csúszdába.	Adagoljon darált kávé az „Eszpresszó kávé készítése darált kávéból” részben leírtak szerint.

ÜZENETEK

ÜZENET	HIBAJELENSÉG	TEENDŐ
TÖLTSE FEL A SZEMESKÁVÉ TARTÁLYT	Nincs kávébab a kávébaptartóban. Ha a daráló működése hangossá válik, lehetséges, hogy kavics került bele a kávébabokkal együtt.	Töltse fel a szemeskávé-tartályt. Forduljon az ügyfélszolgálathoz.
VÍZKÖMENTESÍTSEN!	Azt jelzi, hogy vízkő rakódott le a kávégépből.	Hajtsa végre minél előbb a vízkömentesítési programot (lásd „A vízkömentesítési program végrehajtása” részt).
ZÁRJA BE AZ AJTÓT!	Nyitva van a szervizajtó.	Csukja be a szervizajtót. Ha a szervizajtó nem csukható be, ellenőrizze, hogy a helyén van-e a forrázó egység (lásd „A forrázó egység tisztítása” részt).
BEHELYEZÉS FORRÁZÓ EGYSÉG	Tisztítás után valószínűleg elfelejtette visszatenni a forrázó egységet.	Helyezze be a forrázó egységet (lásd „A forrázó egység tisztítása” részt).
RIASZTÁS!	A gép belseje nagymértékben elszennyeződött.	Tisztítsa ki alaposan a kávégép belsejét (lásd „A kávégép tisztítása” részt). Ha a kávégép tisztítás után is ezt az üzenetet jelzi, forduljon az ügyfélszolgálathoz.

HIBAELHÁRÍTÁS

Hibatáblázat

Ha a készülék nem működik megfelelően, nem jelenti feltétlenül azt, hogy meghibásodott. Ha a kávégép nem működik és üzenet látható a kijelzőn, olvassa el a 7. fejezet problémamegoldási tudnivalóit. Ha a kijelzőn nem látható üzenet, első lépésben ellenőrizze az alábbi táblázatban felsorolt pontokat, vagy lépjen kapcsolatba a szervizrészleggel. (A részleteket lásd a garanciajegyen.)

HIBA	OK	MEGOLDÁS
A kávé nem forró.	Nem melegítette elő a csészéket. A forrázó egység túl hideg.	Melegítse elő a csészéket melegvízes öblítéssel (lásd a „Tipppek még forróbb kávé készítéséhez” részt). Kávé készítése előtt melegítse elő a forrázó egységet az öblítő programmal (lásd az „Öblítés” részt).
A kávé nem elég krémes.	A kávé túl durvára van darálva. Nem megfelelő kávékeveréket használ.	Fordítsa el az őrlés finomságát beállító gombot egy fokozattal az óramutató járásával ellentétes irányba (lásd „Az őrlés finomságának beállítása” részt). Válasszon teljesen automata kávégépekhez való kávékeveréket.
A kávé túl lassan fő le.	A kávé túl finomra van darálva.	Fordítsa el az őrlés finomságát beállító gombot egy fokozattal az óramutató járásával egyező irányba (lásd „Az őrlés finomságának beállítása” részt).
A kávé csak a kávéadagoló egyik kifolyócsövén keresztül folyik.	Eltömődtek a kifolyócsövek furatai.	Távolítsa el a beszáradt kávé egy tű segítségével (lásd „A kávégép tisztítása” részt).

HIBAELHÁRÍTÁS

HIBA	OK	MEGOLDÁS
Ha a „kávé erőssége/darált kávé” gombot teljesen balra vagy jobbra fordítja, kávé helyett víz folyik a gépből.	Lehetséges, hogy a darált kávé elakadt a betöltő csúszdában.	Távolítsa el a darált kávé egy kés segítségével. Ezután tisztítsa meg alaposan a forrázó egységet és a gép belsejét (lásd „A kávégép tisztítása” részt).
A gép nem kapcsolható be a Be/Készenlét gomb megnyomásával.	A készülék nincs bekapcsolva a jobb oldalán található főkapcsolóval, vagy nincs bedugva a hálózati dugasz.	Győződjön meg arról, hogy a főkapcsoló „ON” helyzetben van, továbbá arról is, hogy a hálózati kábel be van dugva rendesen a dugaszaljzatba.
A forrázó egységet nem lehet levenni tisztításhoz.	A kávégép be van kapcsolva. A forrázó egység csak a gép kikapcsolt állapotában távolítható el.	Kapcsolja ki a készüléket, és azután vegye le forrázó egységet (lásd „A forrázó egység tisztítása” részt). FONTOS: A forrázó egység csak akkor vehető ki, amikor a gép kikapcsolt állapotban van. Ha bekapcsolt állapotban próbálja meg levenni a forrázó egységet, a gép súlyosan károsodhat.
A kifolyócsövekből kávé helyett víz folyik.	Túl sok darált kávé tett a gépbe.	Távolítsa el a forrázó egységet, és tisztítsa meg alaposan a gép belsejét (lásd „A kávégép tisztítása” és „A forrázó egység tisztítása” részt). Ismétlje meg a műveletet legfeljebb 2 mérőkanálnyi darált kávéval.
Darált kávé használt (szemes kávé helyett) és a gép nem főz le kávé.	Darált kávé tett a gépbe, amíg az ki volt kapcsolva.	Távolítsa el a forrázó egységet, és tisztítsa meg alaposan a gép belsejét (lásd „A kávégép tisztítása” és „A forrázó egység tisztítása” részt). Ismétlje meg a műveletet a gép bekapcsolt állapotában.

HIBAELHÁRÍTÁS

HIBA	OK	MEGOLDÁS
A kávé nem a kávéadagoló kifolyócsövein, hanem az oldalsó szervizajtón keresztül folyik.	A kávéadagoló furatait eltömítette a beszáradt kávé. Valami akadályozza a szerviznyílás belsejében található elfordítható fiók mozgását.	Távolítsa el a beszáradt kávé egy tüvel (lásd „A kávégép tisztítása” részt). Tisztítsa meg óvatosan az elfordítható fiókot, különös figyelemmel a zsanérok körüli részre, hogy azok mozgását semmi ne akadályozza.
A tej túl habos vagy nem eléggé habos.	A tejtartó fedelén található csúszka beállítása helytelen. Ha a tej nem elég habos, lehetséges, hogy a tejtartó nincs pontosan a helyén.	A tejhab mennyiségét a fedélen lévő csúszkával tetszés szerint állíthatja az alábbi két állás között: „CAPPUCCINO” (nagyon habos tej) vagy „CAFFELATTE” (kevésbé habos tej). Tegye a helyére megfelelően a tejtartót.

Mire kell ügyelnie



- Miután eltávolította a csomagolást, ellenőrizze a termék hiánytalanságát és épségét. Kétség esetén ne használja a készüléket, és kérje képzett szakember segítségét.
- A telepítést képzett szakembernek kell végeznie a vonatkozó előírásoknak megfelelően.
- A csomagolóanyagok (műanyag tasakok, polisztirol stb.) nem kerülhetnek gyermekek kezébe, mert veszélyt jelentenek rájuk.
- Soha ne telepítse a készüléket olyan környezetbe, ahol a hőmérséklet 0 °C alá süllyedhet (a készülék károsodhat, ha a víz megfagy benne).
- Győződjön meg arról, hogy a villamos hálózat feszültsége megegyezik a készülék adattábláján szereplő értékkel. A készüléket csakis megfelelően földelt, legalább 10 A névleges áramú hálózati aljzatra csatlakoztassa.
A gyártó semmiféle felelősséget nem vállal a villamos hálózat megfelelő földelésének hiányából eredő károkért.
- A csatlakoztatáshoz használt aljzatnak bármikor elérhetőnek kell lennie, hogy szükség esetén a készüléket le lehessen választani a hálózatról.
- Soha ne érjen a dugaszhoz nedves kézzel.
- Soha ne az elektromos kábelt húzza, mert ezzel kárt tehet benne.
- A készülék beépített sütő fölé telepíthető, amennyiben a sütő hátulján hűtőventilátor található (maximális teljesítmény: 3 kW).
- Ne használjon többdugaszos adaptert vagy hosszabbítót.
- A készülékhez tartozó tápkábelt a felhasználó nem cserélheti, mert ahhoz célszerszámok szükségesek. Ha a kábel megsérül vagy cserét igényel, a veszélyek elkerülése érdekében forduljon a hivatalos szervizközpontozhoz.
- Állítsa be mielőbb a tényleges vízkeménységet az útmutatások szerint.

TELEPÍTÉSI ÚTMUTATÓ

Beépítés

Kérjük, ellenőrizze a készülék megfelelő telepítéséhez szükséges minimális méreteket. A kávégépet tartóállványra kell elhelyezni, amelyet a falhoz kell rögzíteni.

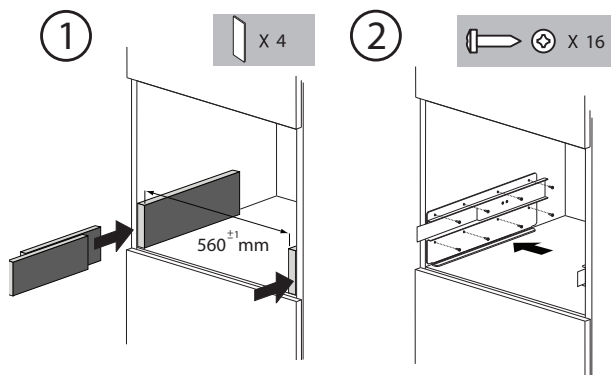
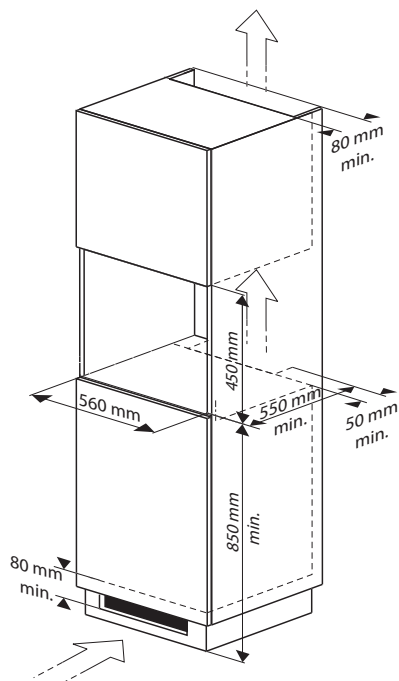

TELEPÍTÉSI ÚTMUTATÓ

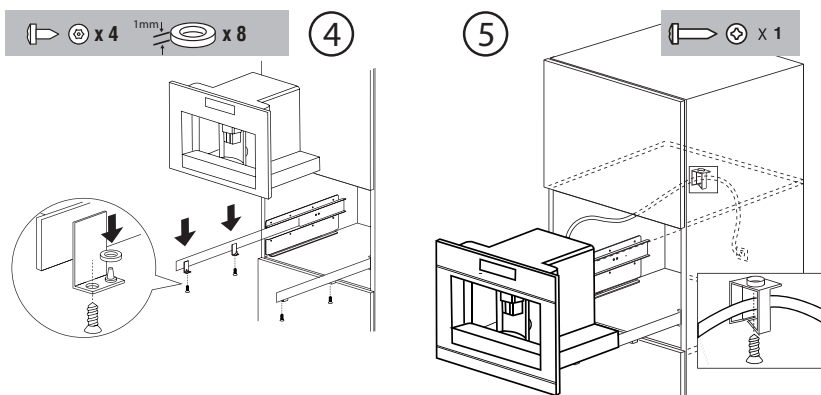

- Tegye a készüléket a sínre úgy, hogy a csapok pontosan illeszkedjenek a házba, majd rögzítse a gépet a mellékelt csavarokkal.
- A készülék magasságának beállításához használja a mellékelt távköztartó lemezeket.

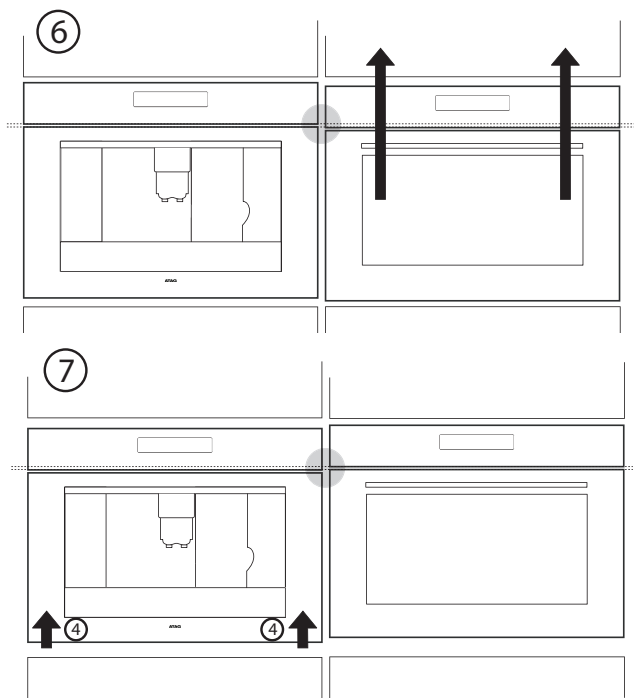

FÜGGELÉKEK

A készülék és a csomagolás ártalmatlanítása

A készülék csomagolása újrahasznosítható és a következő anyagokból készült:

- kartonpapír
- papír
- polietilén (PE) fólia
- CFC-mentes polisztirol (PS keményhab)
- polipropilén (PP) szalag.

Ezeket az anyagokat környezetbarát módon, az országos rendelkezéseket figyelembe véve ártalmatlanítsa.



A készüléken található áthúzott szemetesekuka-szimbólum jelzi, hogy a környezet megóvása és közegészségügyi okok miatt a készüléket a háztartási hulladékoktól különválasztva kell ártalmatlanítani. Ez azt jelenti, hogy a tönkrement készüléket a helyi önkormányzat vagy a kereskedő által üzemeltetett különleges hulladékfeldolgozó központban kell leadni.

A különválasztott feldolgozással visszanyerhetők a készülék gyártásához használt anyagok, ami jelentős nyersanyag- és energiamegtakarítást tesz lehetővé.

Megfelelőségi nyilatkozat



Ezúton kijelentjük, hogy termékünk megfelel a vonatkozó európai uniós irányelveknek, előírásoknak és szabályozásoknak, valamint a hivatkozott szabványok követelményeinek.

Az EK 1275/2008 készenléti üzemmódra vonatkozó szabályozása

Műszaki adatok

A csatlakoztatott állapotra vonatkozó teljes terhelés, valamint az üzemeltetéshez szükséges feszültség és frekvencia a készülék oldalán elhelyezett adattáblán szerepelnek.