

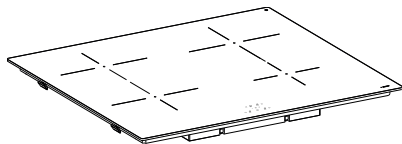

HR KNJIŽICA S UPUTAMA





## 1. SIGURNOSNE INFORMACIJE

-  Radi vlastite sigurnosti i kako biste osigurali ispravan rad uređaja, molimo da pažljivo pročitate ovaj priručnik prije instalacije i stavljanja uređaja u rad. Uvijek držite ove upute zajedno s uređajem, čak i ako ga prodajete ili prosljeđujete trećim osobama. Važno je da su korisnici upoznati sa svim karakteristikama rada i sigurnosti uređaja. Ove ploče za kuhanje imaju indukcijske sustave koji su usklađeni sa zahtjevima Direktive o elektromagnetskoj kompatibilnosti i Direktive o elektromagnetskim poljima i ne bi smjele ometati druge elektroničke uređaje. Osobe koje nose srčani elektrostimulator ili druge elektroničke uređaje moraju se posavjetovati s liječnikom ili proizvođačem uređaja kako bi procijenili stupanj osjetljivosti na smetnje.

-  Električne priključke mora izvesti kompetentni tehničar. Prije električnog priključivanja pročitatajte odlomak **ELEKTRICNO PRIKLJUČIVANJE**.

bela stezaljke moraju biti oblikovane tako da omogućuju izvlačenje vodiča pod naponom iz kabela uzemljenja ako on izađe iz sidrišta.

- Proizvođač ne može biti odgovoran za eventualne štete koje proizlaze iz neprikladne instalacije ili korištenja uređaja.
- Provjerite da napajanje mreže odgovara napajanju navedenom na identifikacijskog pločici koja se nalazi unutar proizvoda.
- Glavni izolatori moraju biti instalirani u fiksnom uređaju u skladu s propisima o sustavima ožičenja.
- Za uređaje klase I provjerite da li kućna mreža napajanja ima odgovarajući priključak za uzemljenje.
- Proizvod pomoću jednopolne sklopke priključite na električnu mrežu.
- Ako je kabel napajanja oštećen, mora ga zamijeniti proizvođač, ovlašteni servisni centar ili kompetentni tehničar kako bi se izbjegle opasnosti.

 **UPOZORENJE:** Prije postavljanja uređaja uklonite zaštitne folije.

- Upotrebjavajte samo vijke i ostali pribor koji je isporučen s

Za uređaje s kabelom za napajanje, stezaljkama ili presjekom žila između točke sidrenja ka-

uređajem.

 **UPOZORENJE:** Ako se vijci ili učvrtni elementi ne postave u skladu s ovim uputama, mogu uzrokovati opasnost od električnog udara.

- Radove čišćenja i održavanja ne smiju obavljati djeca, osim ako su pod nadzorom odrasle osobe.
- Djecu valja nadzirati kako bi se osiguralo da se ne igraju s uređajem.
- Ovaj uređaj ne smiju upotrebljavati osobe (uključujući djecu) smanjenih psihofizičkih i senzoričkih sposobnosti ili nedovoljna iskustva i znanja, osim ako nisu pod nadzorom i ako ih osoba odgovorna za njihovu sigurnost nije uputila u sigurnu uporabu uređaja.
- Djeca starija od 8 godina i osobe smanjenih psihofizičkih i senzoričkih sposobnosti ili nedovoljna iskustva i znanja smiju upotrebljavati ovaj uređaj samo ako su pod nadzorom i ako ih se pouči o načinu uporabe uređaja na siguran način i opasnostima koje su povezane s time. Ne dopustite da se djeca igraju s uređajem.

 **UPOZORENJE:** Uređaj i njegovi dostupni dijelovi jako se zagrijevaju tijekom uporabe.

Pazite i nemojte dodirivati otpornike.

Djecu mlađu od 8 godina držite podalje osim ako nisu pod neprestanim nadzorom.

**UPOZORENJE:** Ako su na površini prisutne pukotine, ugasisite uređaj kako biste spriječili električni udar.

- Uređaj nemojte dodirivati rukama niti mokrim dijelovima tijela.
- Proizvod nemojte čistiti parnim čistačima.
- Na površinu ploče za kuhanje nemojte odlagati metalne predmete kao što su noževi, vilice, žlice i poklopci jer se mogu jako zagrijati.
- Nakon uporabe odgovarajućom komandom isključite ploču za kuhanje. Nemojte se pouzdati u senzore lonaca.

**UPOZORENJE:** Ako upotrebljavate ulje ili masnoću, opasno je ostaviti ploču za kuhanje bez nadzora jer bi mogla nastati opasna situacija i izbiti požar. Vatru NIKADA nemojte pokušavati ugasisi vodom, nego ugasisite uređaj pa plamen ugasisite primjerice poklopcem ili vatrogasnom dekom.

**POZOR:** Kuhanje valja obavljati pod nadzorom. Kratko kuhanje mora biti pod neprestanim nadzorom.

- Uređaj nije namijenjen za uključivanje pomoću vanjskog brojača vremena niti pomoću zasebnog sustava za daljinsko upravljanje.

**UPOZORENJE:** Opasnost od požara: ne stavite ga predmete na površinu za kuhanje.

- Uređaj valja postaviti tako da ga je moguće isključiti iz električnog napajanja s udaljenošću između otvora kontakata (3 mm) koja će osigurati potpuno isključenje u uvjetima prenapona III. kategorije.
- Uređaj se nikada ne smije izlagati vremenskim utjecajima (kiša, sunce).
- Ambalažu držite podalje od djece i kućnih ljubimaca.
- Pobrinite se da je uređaj priključen izravno na električnu mrežu.
- Za priključivanje uređaja nemojte upotrebljavati adaptere, višestruke utičnice niti produžne kabele.
- Uređaj nipošto nemojte upotrebljavati u svrhe različite od onih za koje je projektiran.
- Friteze se moraju stalno nadgledati tijekom upotrebe: pre-grijano ulje može se zapaliti.
- Uređaj nemojte pokretati vanjskim brojačem vremena niti zasebnim sustavom za daljinsko upravljanje.
- Uređaj se nikada ne smije postavljati iza ukrasnih vrata kako bi se izbjeglo pregrijanje.
- Nikada nemojte stajati na uređaju jer bi se mogao oštetiti.
- Lonce i posude nemojte oslanjati na rub jer bi mogli oštetiti silikonske spojeve.
- Za detaljne informacije o ugradnji proučite upute za montažu.
- Između uređaja i radne površine nemojte upotrebljavati silikonsko brtvilo.
- Provjerite da je prostor oko ploče za kuhanje dovoljno velik za cirkuliranje zraka. Proučite upute za montažu.
- Dno uređaja može se jako zagrijati. Ako se uređaj postavlja iznad ormarića, pobrinite se da ispod uređaja postavite nezapaljivu pregradnu ploču kako biste spriječili pristup dnu uređaja. Proučite upute za montažu.
- Ventilacija uređaja mora biti u skladu s proizvođačevim uputama.
- Na kuhinjskom bloku napravite prednji otvor od najmanje 28 cm<sup>2</sup> u koji se mora postaviti ploča za kuhanje kako bi se omogućila ispravna ventilacija uređaja.

### Zahtjevi za kuhinjski blok

- Ako se uređaj montira na zapaljive materijale, valja se strogo pridržavati smjernica i normi koje se odnose na ugradnju niskonaponskih instalacija i zaštite od požara.
- Za ugradbene jedinice, dijelove (od plastike i furniranog drva) treba postaviti ljepljivom otpornim na toplinu (min. 85 °C): upotreba neprikladnih materijala i ljepljiva može uzrokovati deformaciju ili odvajanje dijelova.
- Ako se poštuju minimalne udaljenosti navedene na crtežima za ugradnju, dopuštena je uporaba profila od masivnog drva oko radne ploče iza uređaja.

## 2. INSTALIRANJE

Tijekom ugradnje valja se pridržavati zakona, propisa, direktiva i normi (odredaba za sigurnost električnih uređaja, ispravno zbrinjavanje komponenata itd.) koje vrijede u zemlji uporabe!

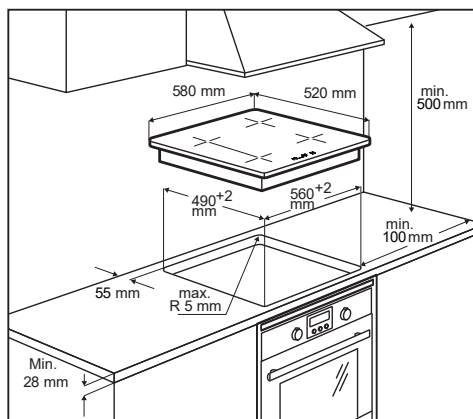

**⚠ Pozor! Nemojte zavarivati kabele!**

### Električno priključivanje

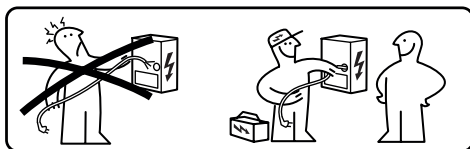

- Za detaljne informacije o ugradnji pročitajte upute za montažu.
- Ako se ispod ploče za kuhanje ne nalazi pećnica, ispod uređaja postavite pregradnu ploču kako je prikazano na crtežima u uputama za montažu.
- Električne priključke mora izvesti specijalizirani tehničar.
- Ovaj uređaj ima priključak tipa "Y" s kabelom tipa H05V2V2-F. Min. presjek vodiča: 5x2,5 mm<sup>2</sup>.
- Priključnim stezaljkama može se pristupiti ako se ukloni poklopac razvodne kutije.
- Provjerite jesu li karakteristike kućnog električnog sustava (napon, maksimalna snaga i struja) kompatibilne s karakteristikama uređaja.
- Uređaj priključite kako je prikazano na shemi (u skladu s relevantnim nacionalnim normama za napon mreže).

## 3. ELEKTRIČNO POVEZIVANJE

**⚠ UPOZORENJE:** Sve električne priključke mora izvesti ovlašteni električar.

- Prije izvođenja priključaka provjerite da je nazivni napon uređaja naveden na identifikacijskoj pločici u skladu s naponom električne mreže. Identifikacijska pločica nalazi se na donjoj strani ploče za kuhanje.
- Pridržavajte se sheme spoja (koja se nalazi na donjoj strani ploče za kuhanje).
- Upotrebjavajte samo originalne komponente koje isporučuje služba za rezervne dijelove.
- Uređaj je isporučen s kabelom za napajanje.
- Ako je kabel za napajanje oštećen, zamijenite ga odgovarajućim originalnim rezervnim dijelom. Kontaktirajte servisnu službu.

### Shema spoja

**220V - 240V 1N ~**

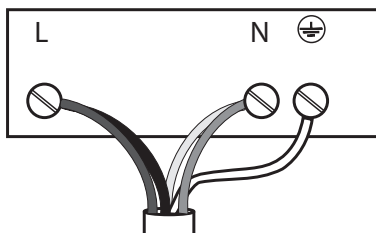

L	Crna
L	Smeđa
N	Plava
N	Siva
⊕	Žuta/zelena

### 380V - 415V 2N ~

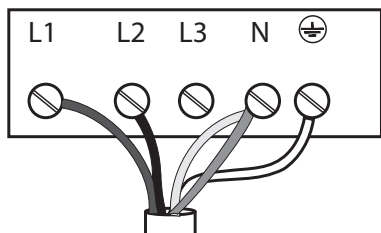

L1	Smeđa
L2	Crna
N	Plava
N	Siva
⊕	Žuta/zelena

### 220V - 240V 2N ~

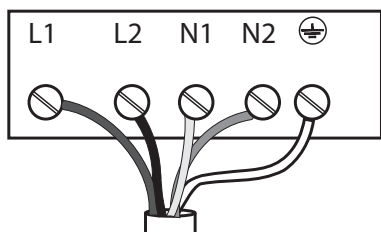

L1	Smeđa
L2	Crna
N	Plava
N	Siva
⊕	Žuta/zelena

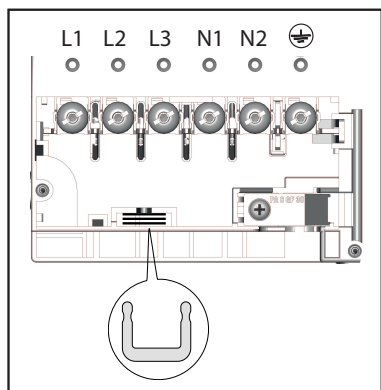

Umetnite šantove  između terminala kao što je prikazano

### 220V-240V 1N~

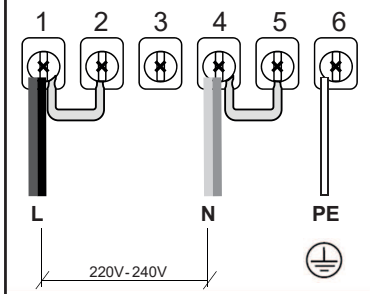

### 380V - 415V 2N ~

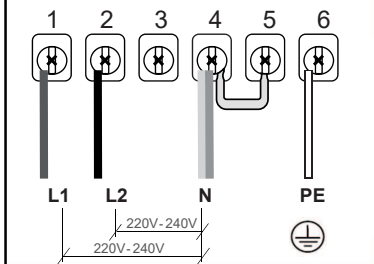

### **NL** 220V - 240V 2N ~

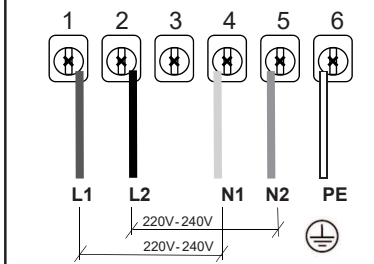

## 4. ČIŠĆENJE I ODRŽAVANJE

- Nikada nemojte upotrebljavati abrazivne spužvice, željeznu vunu, solnu kiselinu ni druge proizvode koji bi mogli izgrebati površinu ili ostaviti tragove na njoj.
- Nemojte konzumirati ostatke hrane koji su možda pali na površinu i funkcionalne ili ukrasne elemente ploče za kuhanje niti koji su se nakupili na njoj.

- Isključite ili prekinite napajanje uređaja prije bilo kakve radnje čišćenja ili održavanja.
- Uređaj čistite nakon svake uporabe kako biste spriječili da se mogući ostatci hrane karboniziraju. Mnogo je teže ukloniti stvrdnute ili zagorjele ostatke prljavštine.
- Kako biste uklonili svakodnevnu prljavštinu, upotrijebite mekanu krpu ili spužvicu s odgovarajućim deterdžentom. Pridržavajte se proizvođačevih preporuka za deterdžente. Preporučuje se uporaba neutralnih deterdženata.
- Stvrdnute ostatke prljavštine, primjerice mlijeko koje je iskipjelo, uklonite strugačem za staklokeramičke ploče dok je ploča za kuhanje još topla. Pridržavajte se proizvođačevih preporuka za strugač.
- Ostatke hrane bogate šećerom, primjerice tragove od kuhanja džema, uklonite strugačem za staklokeramičke ploče dok je ploča za kuhanje još topla. Ako se takvi ostatci ne uklone, mogli bi oštetiti staklokeramičku ploču.
- Moguće ostatke rastopljene plastike uklonite strugačem za staklokeramičke ploče dok je ploča za kuhanje još topla. Ako se takvi ostatci ne uklone, mogli bi oštetiti staklokeramičku ploču.
- Mrlje od kamenca uklonite malom količinom sredstva za uklanjanje kamenca, npr. octom ili limunovim sokom, i to kada se ploča za kuhanje ohladi. Zatim obrišite vlažnom krpom.
- Na površini nemojte rezati niti pripremati hranu. Pazite da na površinu ne padnu tvrdi predmeti. Po površini nemojte povlačiti lonce niti posude.
- Nemojte upotrebljavati parne čistače.

### Održavanje i popravljanje

- Pobrinite se da održavanje električnih komponenti obavlja samo proizvođač ili servisna služba.

- Pobrinite se da oštećene kabele mijenja samo proizvođač ili servisna služba.

Ako je prisutan kvar, proučite upute navedene u vodiču za rješavanje i tako pokušajte pronaći rješenje. Ako se problem ne može riješiti, kontaktirajte servisnu službu.

Kada se obratite servisnoj službi, molimo vas da navedete sljedeće podatke:

- vrsta kvara
- model uređaja (Art./Šif.)
- serijski broj (S.Br.)

Ti se podatci nalaze na identifikacijskoj pločici. Identifikacijska pločica nalazi se na dnu uređaja.

U slučaju neodgovarajuće uporabe uređaja ili ako je uređaj postavljen bez pridržavanja uputa za montažu, možda će biti potrebno platiti posjet tehničara servisne službe ili zastupnika i u razdoblju valjanosti jamstva.

## 5. OPIS PROIZVODA

Izgled površine za kuhanje

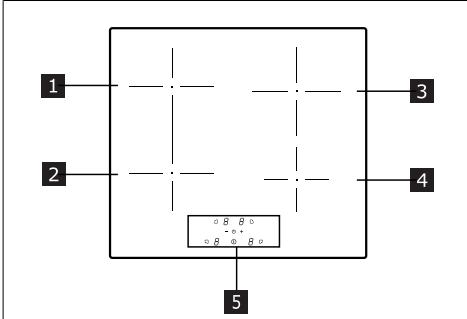

1	Pojedinačna zona za kuhanje (160 mm) 1400 W, s funkcijom Booster od 2100 W
2	Pojedinačna zona za kuhanje (160 mm) 1400 W, s funkcijom Booster od 2100 W
3	Pojedinačna zona za kuhanje (200 mm) 2300 W, s funkcijom Booster od 3000 W
4	Pojedinačna zona za kuhanje (145 mm) 1400 W, s funkcijom Booster od 1850 W
5	Kontrolna ploča

### POKAZATELJI

#### Prepoznavanje prisutnosti lonca



Svaka zona za kuhanje opremljena je sustavom koji prepoznaje prisutnost lonca na ploči za kuhanje.

Sustav za prepoznavanje može prepoznati lonce s magnetnim dnom koji su prikladni za uporabu na indukcijskim pločama za kuhanje.

Ako se lonac ukloni tijekom rada ili ako se upotrebljava neodgovarajući lonac, na zaslonu se pojavi simbol .

### Indikator preostale topline

Indikator preostale topline sigurnosna je karakteristika koja pokazuje da je temperatura površina zone za kuhanje još uvijek veća ili jednaka 50 °C i da može uzrokovati opekline ako se dodirne golim rukama. Znak odgovarajuće zone za kuhanje prikazat će .

## 6. KONTROLNA PLOČA

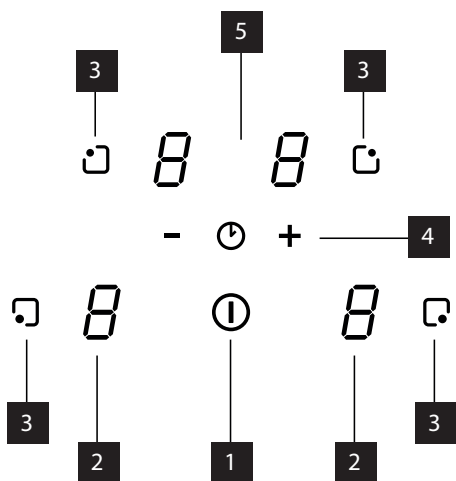



1 Uključeno/isključeno

2	Indikator stupnja snage
3	Tipka za odabir zone za kuhanje
4	Stupanj snage / komande brojača vremena
5	Indikator vremena kuhanja

## 7. OGRANIČENJE SNAGE

Pri prvom priključivanju uređaja na kućnu električnu mrežu instalater mora namjestiti snagu zona za kuhanje ovisno o efektivnom kapacitetu kućanskog aparata.

Ako to nije potrebno, ploča za kuhanje može se uključiti izravno pritiskom na  ili alternativno možete slijediti postupak opisan u nastavku kako biste ušli u izbornik.







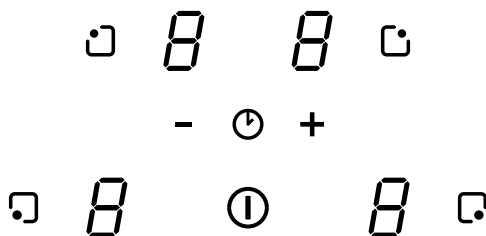

- Ploču za kuhanje priključite na kućnu električnu mrežu.
- Svi će znakovi zasvijetliti na nekoliko sekundi.
- Kada se znakovi ugase, pritisnite tipke za odabir ploče za kuhanje  istovremeno i držite ih pritisnute 5 sekundi sve dok se na znakovima brojača vremena ne pojavi trenutna postavka.
- Tipkama „+“ i „-“ odaberite odgovarajuću potrošnju struje pridržavajući se tablice u nastavku.
- Ponovno pritisnite tipke za odabir ploče za kuhanje i držite ih pritisnutima 5 sekundi kako biste potvrdili odabir.

KW	Napomene
7,4	Standardna početna postavka
6	
5	
4	
3,5	
3	
2,5	

## 8. FUNKCIJE



<b>Funkcija ograničenja snage/vremena</b>	Ova sigurnosna funkcija omogućuje gašenje zone za kuhanje čije postavke dulje nisu promijenjene.																						
	Tablica vremena gašenja:																						
	<table border="1"> <thead> <tr> <th data-bbox="266 472 647 496">Stupanj snage</th> <th data-bbox="647 472 1036 496">Vrijeme isključivanja (minuta)</th> </tr> </thead> <tbody> <tr> <td data-bbox="266 496 647 520">1</td> <td data-bbox="647 496 1036 520">516</td> </tr> <tr> <td data-bbox="266 520 647 544">2</td> <td data-bbox="647 520 1036 544">402</td> </tr> <tr> <td data-bbox="266 544 647 568">3</td> <td data-bbox="647 544 1036 568">318</td> </tr> <tr> <td data-bbox="266 568 647 592">4</td> <td data-bbox="647 568 1036 592">258</td> </tr> <tr> <td data-bbox="266 592 647 616">5</td> <td data-bbox="647 592 1036 616">210</td> </tr> <tr> <td data-bbox="266 616 647 639">6</td> <td data-bbox="647 616 1036 639">138</td> </tr> <tr> <td data-bbox="266 639 647 663">7</td> <td data-bbox="647 639 1036 663">138</td> </tr> <tr> <td data-bbox="266 663 647 687">8</td> <td data-bbox="647 663 1036 687">108</td> </tr> <tr> <td data-bbox="266 687 647 711">9</td> <td data-bbox="647 687 1036 711">90</td> </tr> <tr> <td data-bbox="266 711 647 735">P</td> <td data-bbox="647 711 1036 735">5</td> </tr> </tbody> </table>	Stupanj snage	Vrijeme isključivanja (minuta)	1	516	2	402	3	318	4	258	5	210	6	138	7	138	8	108	9	90	P	5
Stupanj snage	Vrijeme isključivanja (minuta)																						
1	516																						
2	402																						
3	318																						
4	258																						
5	210																						
6	138																						
7	138																						
8	108																						
9	90																						
P	5																						
<b>Funkcija Boost</b>	<p>Funkcija Boost može se upotrebljavati za aktivaciju dodatnog stupnja snage za neku zonu za kuhanje tijekom 5 minuta.</p> <p>Ta je funkcija korisna za dovođenje velikih količina vode do vrenja.</p> <p>Aktivacija:</p> <ul style="list-style-type: none"> <li>- Odaberite jednu zonu za kuhanje.</li> <li>- Pritisnite „+“ sve dok ne dodete do stupnja „9“.</li> <li>- Ponovno pritisnite kako biste namjestili funkciju Boost</li> </ul> <p>Odgovarajući znak prikazuje <b>P</b>.</p> <p>Funkcija Boost programirana je na vrijeme od 5 minuta.</p> <p>Deaktivacija:</p> <ul style="list-style-type: none"> <li>- Odaberite jednu zonu za kuhanje na kojoj je aktivna funkcija Boost.</li> <li>- Pritisnite „-“.</li> </ul> <p>Funkcije će se automatski deaktivirati nakon 5 minuta.</p>																						

<p><b>Uređaj za zaštitu djece</b></p>	<p>Ova funkcija sprečava slučajnu aktivaciju uređaja. To je potvrđeno kada znak prikaže . Ako je neka zona još uvijek topla, naizmjenice se prikazuje  i .</p> <p><b>Aktivacija:</b> Uključite ploču za kuhanje i uvjerite se da nijedna zona za kuhanje nije aktivna.</p> <ul style="list-style-type: none"> <li>- Istovremeno pritisnite tipku  i tipku „-“ pa pustite.</li> <li>- Ponovno pritisnite .</li> <li>- Znakovi zona za kuhanje prikazuju .</li> </ul> <p><b>Privremena deaktivacija:</b> Istovremeno pritisnite tipku  i tipku „-“ pa pustite.</p> <p>Funkcija se deaktivira dok je ploča za kuhanje uključena. Ako se ploča za kuhanje ugasi i ponovno uključi, funkcija ostaje aktivna.</p> <p><b>Trajna deaktivacija:</b> Uključite ploču za kuhanje i uvjerite se da nijedna zona za kuhanje nije aktivna.</p> <ul style="list-style-type: none"> <li>- Istovremeno pritisnite tipku  i tipku „-“ pa pustite.</li> <li>- Ponovno pritisnite „-“.</li> </ul> <p>Funkcija se deaktivira. Ako se ploča za kuhanje ugasi i ponovno uključi, više se ne prikazuje .</p>
<p><b>Mjerač vremena (gelerički)</b></p>	<p>Brojač vremena pokreće odbrojavanje koje se može namjestiti između 1 i 99 minuta. Kada namješteno vrijeme završi, emitira se zvučni signal koji se može utišati pritiskom na bilo koju tipku. Dok brojač vremena radi, zone za kuhanje funkcioniraju autonomno.</p> <p><b>Aktivacija:</b> Dok je ploča za kuhanje uključena, uvjerite se da nijedna zona za kuhanje nije aktivna.</p> <ul style="list-style-type: none"> <li>- Istovremeno pritisnite tipku „+“ i tipku „-“.</li> <li>- Znak brojača vremena prikazuje „0 0“.</li> <li>- Vrijeme namjestite tipkama „+“ i „-“.</li> <li>- 10 sekundi nemojte dirati ništa. Kada to vrijeme prođe, brojač vremena aktivirat će odbrojavanje. Kada vrijednost bude „0 0“, pritiskom na „-“ vrijeme se namješta na 30 minuta. Ponovite te radnje kako biste promijenili već programiranu vrijednost.</li> </ul> <p><b>Deaktivacija:</b> Dok je ploča za kuhanje uključena, uvjerite se da nijedna zona za kuhanje nije aktivna.</p> <ul style="list-style-type: none"> <li>- Istovremeno pritisnite „+“ i „-“.</li> <li>- Namjestite „0 0“ tipkama „+“ i „-“.</li> <li>- 10 sekundi nemojte dirati ništa.</li> </ul>
<p><b>Brojač vremena zona za kuhanje</b></p>	<p>Ovaj brojač vremena aktivira odbrojavanje za gašenje određene zone za kuhanje, a može se namjestiti između 1 i 99 minuta. Tijekom tog vremena zona za kuhanje radi normalno. Zone za kuhanje autonomne su i mogu se pojedinačno programirati. Kada namješteno vrijeme završi, emitira se zvučni signal koji se može utišati pritiskom na bilo koju tipku.</p> <p><b>Aktivacija:</b> Dok je ploča za kuhanje uključena, lonac na mjestu i zona za kuhanje radi:</p> <ul style="list-style-type: none"> <li>- Odaberite traženu zonu za kuhanje pa namjestite željenu snagu.</li> <li>- Istovremeno pritisnite „+“ i „-“.</li> <li>- Znak brojača vremena na kojem je prikazano „0 0“ i točka uz odgovarajuću zonu za kuhanje započnu svjetliti.</li> <li>- Vrijeme namjestite tipkama „+“ i „-“.</li> <li>- 10 sekundi nemojte dirati ništa. Kada to vrijeme prođe, brojač vremena aktivirat će odbrojavanje. Kada vrijednost bude „0“, pritiskom na „-“ vrijeme se namješta na 30 minuta. Ponovite te radnje kako biste promijenili već programiranu vrijednost.</li> </ul> <p>Brojač vremena može se namjestiti za obje zone za kuhanje. Brojač vremena pokazivat će manju vrijednost odbrojavanja od tih dviju.</p> <p><b>Deaktivacija:</b> Dok je ploča za kuhanje uključena, lonac na mjestu i zona za kuhanje radi:</p> <ul style="list-style-type: none"> <li>- Odaberite traženu zonu za kuhanje.</li> <li>- Istovremeno pritisnite „+“ i „-“.</li> <li>- Namjestite „0 0“ tipkama „+“ i „-“.</li> <li>- 10 sekundi nemojte dirati ništa.</li> </ul>

## 9. TABLICA KUHANJA

Stupanj snage	Način kuhanja	Upotrebljava se za
1	Otapanje, lagano zagrijavanje	Maslac, čokoladu, želatinu, umake
2	Otapanje, lagano zagrijavanje	Maslac, čokoladu, želatinu, umake
3	Zagrijavanje na određenu temperaturu	Rižu
4	Produljeno kuhanje, zgušnjavanje, pirjanje	Povrće, krumpir, umake, voće, ribu
5	Produljeno kuhanje, zgušnjavanje, pirjanje	Povrće, krumpir, umake, voće, ribu
6	Produljeno kuhanje, breziranje	Tjesteninu, juhe, brezirano meso
7	Lagano prženje	Rōsti (popečke od krumpira), omlet, paniranu i prženu hranu, kobasice
8	Prženje, prženje u dubokoj masnoći	Meso, pržene krumpiriće
9	Brzo prženje na visokoj temperaturi	Biftek
P	Brzo zagrijavanje	Ključanje vode

## 10. FUNKCIJA UPRAVLJANJA SNAGOM

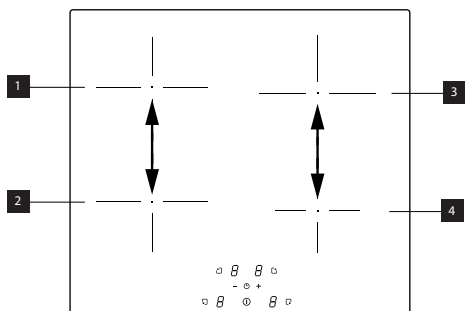

Ovaj je proizvod opremljen funkcijom upravljanja snagom i elektroničkom kontrolom.

Vidi ilustraciju.

Ova funkcija upravlja raspodjelom maksimalne snage od 3700 W na zone za kuhanje 1 i 2 tako da optimizira raspodjelu snage i sprečava situacije preopterećenja sustava.

Ploča za kuhanje na maksimalnom stupnju snage - funkcija dijeli snagu na zone za kuhanje i automatski smanjuje snagu jedne zone za kuhanje ako je to potrebno (posljednjoj komandi dodijeljen je najviši prioritet).

Ploča za kuhanje s ograničenjem snage - funkcija dijeli snagu na zone za kuhanje i sprečava namještanje snage jedne zone za kuhanje veće od ograničenja (za

povećanje snage neke zone za kuhanje valja ručno smanjiti stupanj snage koji je namješten za drugu zonu za kuhanje).

Primjer:

Ako se za zonu za kuhanje 1 odabere dodatni stupanj snage (boost) (P), zona za kuhanje 2 ne može istovremeno raditi na višem stupnju snage od 9 i automatski će joj se ograničiti stupanj snage.

## 11. VODIČ ZA UPORABU LONACA

### Koje lonce upotrijebiti

Upotrebljavajte isključivo lonce s feromagnetskim dnom prikladnim za uporabu na indukcijskim pločama za kuhanje:

- lijevani čelik
- emajlirani čelik
- ugljični čelik
- nehrđajući čelik (čak i ne potpuno)
- aluminij s feromagnetskim premazom ili dnom s feromagnetskom pločom

Kako biste odredili je li neki lonac prikladan, provjerite nalazi li se na njemu simbol  (obično je otisnut na dnu).

Dnu lonca možete i približiti magnet. Ako se zalijepi, znači da se lonac može upotrebljavati na indukcijskoj ploči za kuhanje.

Kako biste osigurali optimalnu učinkovitost, uvijek upotrebljavajte lonce ravnog dna koje može ravnomjerno raspodijeliti toplinu. Dno koje nije savršeno ravno može utjecati na provođenje snage i topline.

## Kako upotrebljavati lonce

Minimalan promjer lonca/posude za različite zone za kuhanje.

Kako bi se osiguralo da ploča za kuhanje ispravno funkcionira, lonac mora prekriti jednu ili više točaka koje su označene na površini ploče za kuhanje i mora imati minimalan odgovarajući promjer.

Uvijek upotrebljavajte zonu za kuhanje koja najbolje odgovara promjeru dna lonca.

Zone za kuhanje	Promjer dna lonca	
	Ø min. (preporučeno)	Ø maks. (preporučeno)
Stražnja desna	110 mm	200 mm
Prednja desna	110 mm	145 mm
Stražnja lijeva	110 mm	190 mm
Prednja lijeva	110 mm	190 mm

## Prazni lonci/posude i lonci/posude tankog dna

Na ploči za kuhanje nemojte upotrebljavati prazne lonce/posude niti lonce/posude tankog dna jer to sprečava upravljanje temperaturom ili automatsko gašenje zone za kuhanje u slučaju previsoke temperature, a prisutna je i opasnost od oštećenja lonca ili površine ploče za kuhanje.

Ako se to dogodi, nemojte ništa dirati i pričekajte da se sve komponente ohlade.

Ako se pojavi poruka o pogrešci, proučite odlomak „Rješavanje problema“.

## Savjeti/prijedlozi

### Zvukovi tijekom rada

Kada se aktivira neka zona za kuhanje, može se začuti kratkotrajno zujanje. To je tipično za staklokeramičke zone za kuhanje i ne utječe na rad niti vijek uporabe uređaja. Zvuk može ovisiti i o upotrijebljenom loncu. Ako je prisutno snažno ometanje, zamijenite lonac.

## 12. RJEŠAVANJE PROBLEMA

Šifra pogreške	Opis	Mogući uzrok pogreške	Rješenje
ER03	Ploča za kuhanje gasi se nakon 10 sekundi.	Otkriveno je stalno aktiviranje tipki. Voda ili lonac na upravljačkoj ploči.	Uklonite vodu ili lonac sa staklokeramičke površine i kontrolne ploče.
ER21	Ploča za kuhanje gasi se.	Unutarnja temperatura elektroničkih komponenti previsoka.	Pustite da se ploča za kuhanje ohladi. Provjerite ima li ploča za kuhanje dovoljno ventilacije. Ako se problem nastavi, kontaktirajte servisnu službu.
E2	Odgovarajuća zona za kuhanje gasi se.	Prazan ili neprikladan lonac. Temperatura lonca ili staklokeramičke površine previsoka. Temperatura elektroničkih komponenti previsoka.	Pustite da se ploča za kuhanje ohladi. Upotrijebite odgovarajući lonac. Ne zagrijavajte prazne lonce.
E3	Odgovarajuća zona za kuhanje gasi se.	Neprikladan lonac. Lonac gubi svoja magnetska svojstva i može oštetiti indukcijsku ploču.	Upotrijebite odgovarajući lonac. Pogreška se automatski poništava nakon 8 s i zona kuhanja može se ponovo koristiti. U slučaju daljnjih problema potrebno je zamijeniti lonac. Ako se problem nastavi, kontaktirajte servisnu službu.
E6	Zona za kuhanje ne pali se.	Napon i/ili frekvencija napajanja izvan intervala.	Provjerite mrežni napon i/ili frekvenciju. Ako je potrebno, kontaktirajte servisnu službu.
E8	Zone za kuhanje gase se.	Kvar ventilatora. Ventilator blokirao prašinom ili nitima.	Očistite ventilator i uklonite strana tijela. Ako se problem nastavi, kontaktirajte servisnu službu.

EH	Odgovarajuća zona za kuhanje gasi se.	Blokiran je senzor temperature zone kuhanja. Nakon uključivanja ploče za kuhanje nije otkrivena dovoljna varijacija temperature.	Isključite i ponovo uključite ploču za kuhanje nakon što se ohladi. Ako se problem nastavi, kontaktirajte servisnu službu.
E4 E5 E7 E9 ER20 ER22 ER31 ER36 ER47 EA	Ploču za kuhanje isključite iz napajanja. Pričekajte nekoliko sekundi pa ploču za kuhanje ponovno priključite na napajanje. Ako se problem nastavi, obratite se servisu i navedite šifru pogreške koja je prikazana na zaslonu.		

## 13. TEHNIČKI PODATCI

		Jedinica	Vrijednost
Tip proizvoda			<b>Integrirana ploča za kuhanje</b>
Dimenzije	Širina	mm	580
	Dubina	mm	520
	Visina min./maks.	mm	54
Ukupna snaga		W	7400

Parametar	Vrijednost
Napon/frekvencija napajanja	220-240 V, 50 Hz; 220 V; 60 Hz; 2N~ 380-415 V, 50 Hz; 2N~ 380 V, 60 Hz;
Opis uređaja	8,8 kg

## 14. ENERGETSKA UČINKOVITOST PLOČE ZA KUHANJE

Broj zona za kuhanje	4
Tehnologija kuhanja	Magnetska indukcija
Dimenzije zone za kuhanje	Prednja lijeva Ø 160 mm
	Stražnja lijeva Ø 160 mm
	Stražnja desna Ø 200 mm
	Prednja desna Ø 145 mm
Potrošnja energije po zoni za kuhanje	Prednja lijeva 187 Wh/kg
	Stražnja lijeva 187 Wh/kg
	Stražnja desna 185 Wh/kg
Potrošnja energije ploče za kuhanje (rad na struju)	Prednja desna 181 Wh/kg
	185 Wh/kg

## 15. ASPEKTI OKOLIŠA

### Zbrinjavanje električnih kućanskih aparata

Simbol  na proizvodu ili na njegovu pakiranju označava da se proizvod ne smije zbrinjavati zajedno s uobičajenim kućnim otpadom. Proizvod se mora zbrinuti u specijaliziranom centru za reciklažu električne i elektroničke opreme. Brigom

za pravilno zbrinjavanje proizvoda pridošite sprječavanju potencijalnih negativnih posljedica po okoliš i zdravlje koje bi inače mogle proizići iz neodgovarajućeg zbrinjavanja. Za detaljnije informacije o uporabi ovoga proizvoda obratite se nadležnim tijelima u općini, lokalnoj službi za gospodarenje otpadom ili trgovini u kojoj ste kupili proizvod.

### Zbrinjavanje ambalažnog materijala

Materijali sa simbolom  mogu se reciklirati. Ambalažni materijal zbrinite u odgovarajuće kontejnere za prikupljanje.

### **Energetska ušteda**

Ako se pridržavate savjeta u nastavku, možete svakodnevno štedjeti energiju tijekom kuhanja.

- Kada zagrijavate vodu, upotrebljavajte samo količinu koja vam je potrebna.
- Ako je moguće, lonce uvijek pokrijte poklopcem.
- Prije nego što uključite zonu za kuhanje, postavite lonac.
- Manje lonce postavite na manje zone za kuhanje.
- Lonce postavite točno na sredinu zone za kuhanje.
- Upotrijebite preostalu toplinu kako biste hranu održali toplom ili kako biste je odledili.

## **16. USKLADENOST**

**Informacije o proizvodu prema uredbi br. 66/2014**

**Referentne norme:**

EN/IEC 60350-2

EN/IEC 50564

**CE**

Ovaj je uređaj osmišljen, proizveden i pušten u prodaju u skladu s Direktivama EEZ-a.

„Tehnički podatci navedeni su na identifikacijskoj pločici koja se nalazi na dnu proizvoda.“

**Gemma B&D d.o.o.**

Uvoznik i distributer za RH  
10000 Zagreb, Prislavlje 2

**Veleprodaja:**

tel.: 00385 1 6196 446, 6195 604

fax: 00385 1 6195 581

e-mail: [veleprodaja@gemma.hr](mailto:veleprodaja@gemma.hr)

**Centralni servis:**

tel./fax: 00385 1 6195 582

e-mail: [servis@gemma.hr](mailto:servis@gemma.hr)

[www.gemma.hr](http://www.gemma.hr)

**Gemma BH d.o.o.**

Uvoznik i distributer za BiH  
71000 Sarajevo, Džemala  
Bijedića 25c,

**Veleprodaja:**

tel./fax: 00387 33 407 935,

00387 33 407 936

e-mail: [info@gemma.ba](mailto:info@gemma.ba)

[www.gemma.ba](http://www.gemma.ba)

**Gemma B&D d.s.d.  
Podgorica**

Uvoznik i distributer za CG  
81000 Podgorica, Serdara Jola  
Piletića bb (PC Palada)

**Veleprodaja:**

tel.: 00382 20 672 961

e-mail: [veleprodaja@gemmabd.me](mailto:veleprodaja@gemmabd.me)

[www.gemmabd.me](http://www.gemmabd.me)

Radi stalnog poboljšavanja proizvoda može doći do promjene tehničkih podataka bez prethodne obavijesti. Ove upute napravljene su s mnogo truda i s najvećom pažnjom, no pogreške u procesu izrade i/ili prijevoda uputa uvijek su moguće. Stoga proizvođač i prodavatelj ne preuzimaju odgovornost za eventualne netočne navode, pogreške u prijevodu ili tiskarske pogreške u ovim uputama.