

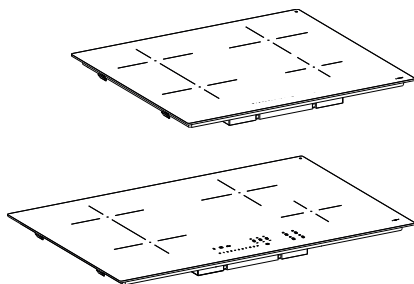



KNJIŽICA S UPUTAMA



FCH 84 BK KL
FBH 84 BK KL
FCH 64 BK KL
FBH 64 BK KL

1. SIGURNOSNE INFORMACIJE

-  Radi vlastite sigurnosti i kako biste osigurali ispravan rad uređaja, molimo da pažljivo pročitate ovaj priručnik prije instalacije i stavljanja uređaja u rad. Uvijek držite ove upute zajedno s uređajem, čak i ako ga prodajete ili prosljeđujete trećim osobama. Važno je da su korisnici upoznati sa svim karakteristikama rada i sigurnosti uređaja. Ove ploče za kuhanje imaju indukcijske sustave koji su usklađeni sa zahtjevima Direktive o elektromagnetskoj kompatibilnosti i Direktive o elektromagnetskim poljima i ne bi smjele ometati druge elektroničke uređaje. Osobe koje nose srčani elektrostimulator ili druge elektroničke uređaje moraju se posavjetovati s liječnikom ili proizvođačem uređaja kako bi procijenili stupanj osjetljivosti na smetnje.

-  Električne priključke mora izvesti kompetentni tehničar. Prije električnog priključivanja pročitatite odlomak **ELEKTRIČNO PRIKLJUČIVANJE**.

bela stezaljke moraju biti oblikovane tako da omogućuju izvlačenje vodiča pod naponom iz kabela uzemljenja ako on izađe iz sidrišta.

- Proizvođač ne može biti odgovoran za eventualne štete koje proizlaze iz neprikladne instalacije ili korištenja uređaja.
- Provjerite da napajanje mreže odgovara napajanju navedenom na identifikacijskog pločici koja se nalazi unutar proizvoda.
- Glavni izolatori moraju biti instalirani u fiksnom uređaju u skladu s propisima o sustavima ožičenja.
- Za uređaje klase I provjerite da li kućna mreža napajanja ima odgovarajući priključak za uzemljenje.
- Proizvod pomoću jednopolne sklopke priključite na električnu mrežu.
- Ako je kabel napajanja oštećen, mora ga zamijeniti proizvođač, ovlašteni servisni centar ili kompetentni tehničar kako bi se izbjegle opasnosti.

 **UPOZORENJE:** Prije postavljanja uređaja uklonite zaštitne folije.

- Upotrebjavajte samo vijke i ostali pribor koji je isporučen s

Za uređaje s kabelom za napajanje, stezaljkama ili presjekom žila između točke sidrenja ka-

uređajem.

 **UPOZORENJE:** Ako se vijci ili učvršni elementi ne postave u skladu s ovim uputama, mogu uzrokovati opasnost od električnog udara.

- Radove čišćenja i održavanja ne smiju obavljati djeca, osim ako su pod nadzorom odrasle osobe.
- Djecu valja nadzirati kako bi se osiguralo da se ne igraju s uređajem.
- Ovaj uređaj ne smiju upotrebljavati osobe (uključujući djecu) smanjenih psihofizičkih i senzoričkih sposobnosti ili nedovoljna iskustva i znanja, osim ako nisu pod nadzorom i ako ih osoba odgovorna za njihovu sigurnost nije uputila u sigurnu uporabu uređaja.
- Djeca starija od 8 godina i osobe smanjenih psihofizičkih i senzoričkih sposobnosti ili nedovoljna iskustva i znanja smiju upotrebljavati ovaj uređaj samo ako su pod nadzorom i ako ih se pouči o načinu uporabe uređaja na siguran način i opasnostima koje su povezane s time. Ne dopustite da se djeca igraju s uređajem.

 **UPOZORENJE:** Uređaj i njegovi dostupni dijelovi jako se zagrijevaju tijekom uporabe.

Pazite i nemojte dodirivati otpornike.

Djecu mlađu od 8 godina držite podalje osim ako nisu pod neprestanim nadzorom.

UPOZORENJE: Ako su na površini prisutne pukotine, ugashite uređaj kako biste spriječili električni udar.

- Uređaj nemojte dodirivati rukama niti mokrim dijelovima tijela.
- Proizvod nemojte čistiti parnim čistačima.
- Na površinu ploče za kuhanje nemojte odlagati metalne predmete kao što su noževi, vilice, žlice i poklopci jer se mogu jako zagrijati.
- Nakon uporabe odgovarajućom komandom isključite ploču za kuhanje. Nemojte se pouzdati u senzore lonaca.

UPOZORENJE: Ako upotrebljavate ulje ili masnoću, opasno je ostaviti ploču za kuhanje bez nadzora jer bi mogla nastati opasna situacija i izbiti požar. Vatru NIKADA nemojte pokušavati ugashiti vodom, nego ugashite uređaj pa plamen ugashite primjerice poklopcem ili vatrogasnom dekom.

POZOR: Kuhanje valja obavljati pod nadzorom. Kratko kuhanje mora biti pod neprestanim nadzorom.

- Uređaj nije namijenjen za uključivanje pomoću vanjskog brojača vremena niti pomoću zasebnog sustava za daljinsko upravljanje.

UPOZORENJE: Opasnost od požara: ne stavite ga predmete na površinu za kuhanje.

- Uređaj valja postaviti tako da ga je moguće isključiti iz električnog napajanja s udaljenošću između otvora kontakata (3 mm) koja će osigurati potpuno isključenje u uvjetima prenapona III. kategorije.
- Uređaj se nikada ne smije izlagati vremenskim utjecajima (kiša, sunce).
- Ambalažu držite podalje od djece i kućnih ljubimaca.
- Pobrinite se da je uređaj priključen izravno na električnu mrežu.
- Za priključivanje uređaja nemojte upotrebljavati adaptere, višestruke utičnice niti produžne kabele.
- Uređaj nipošto nemojte upotrebljavati u svrhe različite od onih za koje je projektiran.
- Friteze se moraju stalno nadgledati tijekom upotrebe: pregrijano ulje može se zapaliti.
- Uređaj nemojte pokretati vanjskim brojačem vremena niti zasebnim sustavom za daljinsko upravljanje.
- Uređaj se nikada ne smije postavljati iza ukrasnih vrata kako bi se izbjeglo pregrijanje.
- Nikada nemojte stajati na uređaju jer bi se mogao oštetiti.
- Lonce i posude nemojte oslanjati na rub jer bi mogli oštetiti silikonske spojeve.
- Za detaljne informacije o ugradnji proučite upute za montažu.
- Između uređaja i radne površine nemojte upotrebljavati silikonsko brtvilo.
- Provjerite da je prostor oko ploče za kuhanje dovoljno velik za cirkuliranje zraka. Proučite upute za montažu.
- Dno uređaja može se jako zagrijati. Ako se uređaj postavlja iznad ormarića, pobrinite se da ispod uređaja postavite nezapaljivu pregradnu ploču kako biste spriječili pristup dnu uređaja. Proučite upute za montažu.
- Ventilacija uređaja mora biti u skladu s proizvođačevim uputama.
- Na kuhinjskom bloku napravite prednji otvor od najmanje 28 cm² u koji se mora postaviti ploča za kuhanje kako bi se omogućila ispravna ventilacija uređaja.

Zahtjevi za kuhinjski blok

- Ako se uređaj montira na zapaljive materijale, valja se strogo pridržavati smjernica i normi koje se odnose na ugradnju niskonaponskih instalacija i zaštite od požara.
- Za ugradbene jedinice, dijelove (od plastike i furniranog drva) treba postaviti ljepljivom otpornim na toplinu (min. 85 °C): upotreba neprikladnih materijala i ljepila može uzrokovati deformaciju ili odvajanje dijelova.
- Ako se poštuju minimalne udaljenosti navedene na crtežima za ugradnju, dopuštena je uporaba profila od masivnog drva oko radne ploče iza uređaja.

2. INSTALIRANJE

Tijekom ugradnje valja se pridržavati zakona, propisa, direktiva i normi (odredaba za sigurnost električnih uređaja, ispravno zbrinjavanje komponenata itd.) koje vrijede u zemlji uporabe!

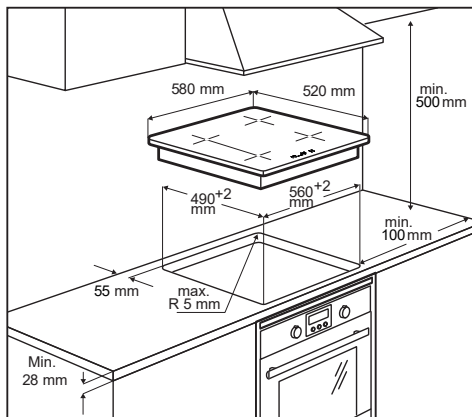

FCH 64 BK KL – FCH 64 GR KL

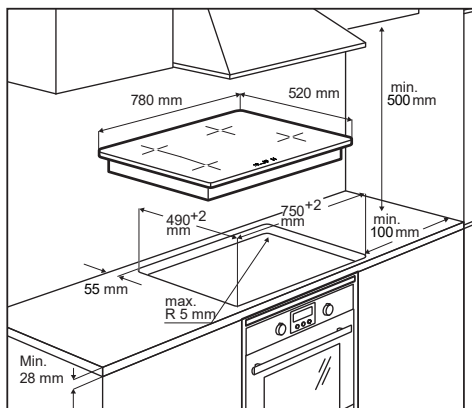

FCH 84 BK KL – FCH 84 GR KL

- Za detaljne informacije o ugradnji pročitajte upute za montažu.
- Ako se ispod ploče za kuhanje ne nalazi pećnica, ispod uređaja postavite pregradnu ploču kako je prikazano na crtežima u uputama za montažu.

3. ELEKTRIČNO POVEZIVANJE

⚠ UPOZORENJE: Sve električne priključke mora izvesti ovlašteni električar.

- Prije izvođenja priključaka provjerite da je nazivni napon uređaja naveden na identifikacijskoj pločici u skladu s

naponom električne mreže. Identifikacijska pločica nalazi se na donjoj strani ploče za kuhanje.

- Pridržavajte se sheme spoja (koja se nalazi na donjoj strani ploče za kuhanje).
- Upotrebljavajte samo originalne komponente koje isporučuje služba za rezervne dijelove.
- Uređaj je isporučen s kabelom za napajanje.
- Ako je kabel za napajanje oštećen, zamijenite ga odgovarajućim originalnim rezervnim dijelom. Kontaktirajte servisnu službu.

⚠ Pozor! Nemojte zavarivati kabele!

Električno priključivanje

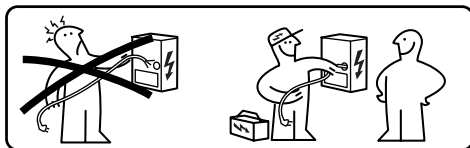

- Električne priključke mora izvesti specijalizirani tehničar.
- Ovaj uređaj ima priključak tipa "Y" s kabelom tipa H05V2V2-F. Min. presjek vodiča: 5x2,5 mm².
- Priključnim stezaljkama može se pristupiti ako se ukloni poklopac razvodne kutije.
- Provjerite jesu li karakteristike kućnog električnog sustava (napon, maksimalna snaga i struja) kompatibilne s karakteristikama uređaja.
- Uređaj priključite kako je prikazano na shemi (u skladu s relevantnim nacionalnim normama za napon mreže).

Shema spoja

220V - 240V 1N ~

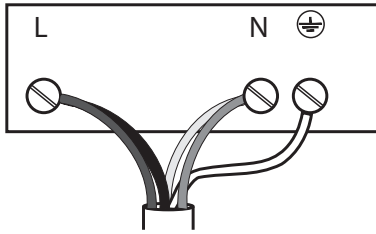

L	Crna
L	Smeđa
N	Plava
N	Siva
⊕	Žuta/zelena

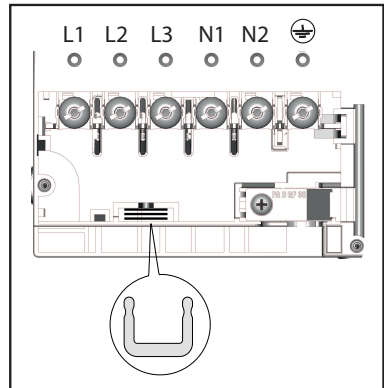

Umetnite šantove U između terminala kao što je prikazano

380V - 415V 2N ~

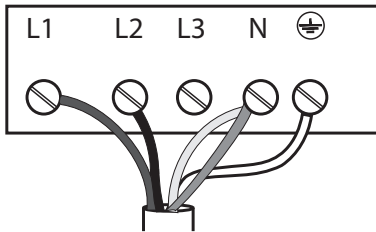

L1	Smeđa
L2	Crna
N	Plava
N	Siva
⊕	Žuta/zelena

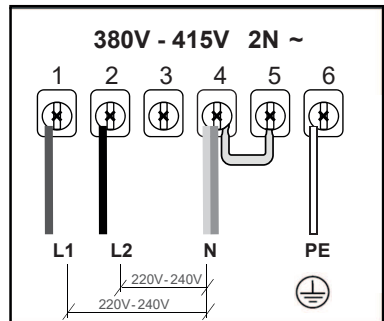
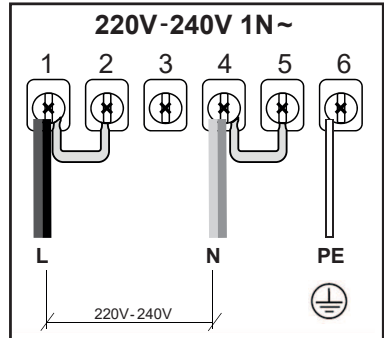

220V - 240V 2N ~

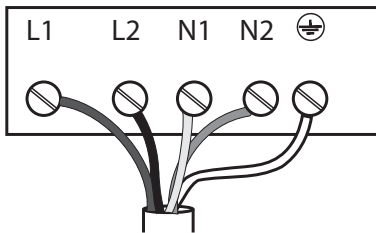

L1	Smeđa
L2	Crna
N	Plava
N	Siva
⊕	Žuta/zelena

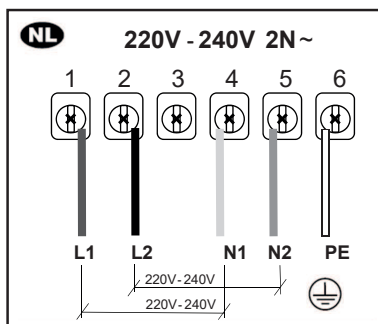

4. ČIŠĆENJE I ODRŽAVANJE

- Nikada nemojte upotrebljavati abrazivne spužvice, željeznu vunu, solnu kiselinu ni druge proizvode koji bi mogli izgrebati površinu ili ostaviti tragove na njoj.
- Nemojte konzumirati ostatke hrane koji su možda pali na površinu i funkcionalne ili ukrasne elemente ploče za kuhanje niti koji su se nakupili na njoj.
- Isključite ili prekinite napajanje uređaja prije bilo kakve radnje čišćenja ili održavanja.
- Uređaj čistite nakon svake uporabe kako biste spriječili da se mogući ostatci hrane karboniziraju. Mnogo je teže ukloniti stvrdnute ili zagorjele ostatke prljavštine.
- Kako biste uklonili svakodnevnu prljavštinu, upotrijebite mekanu krpu ili spužvicu s odgovarajućim deterdžentom. Pridržavajte se proizvođačevih preporuka za deterdžente. Preporučuje se uporaba neutralnih deterdženata.
- Stvrdnute ostatke prljavštine, primjerice mlijeko koje je iskipjelo, uklonite strugačem za staklokeramičke ploče dok je ploča za kuhanje još topla. Pridržavajte se proizvođačevih preporuka za strugač.
- Ostatke hrane bogate šećerom, primjerice tragove od kuhanja džema, uklonite strugačem za staklokeramičke ploče dok je ploča za kuhanje još

topla. Ako se takvi ostatci ne uklone, mogli bi oštetiti staklokeramičku ploču.

- Moguće ostatke rastopljene plastike uklonite strugačem za staklokeramičke ploče dok je ploča za kuhanje još topla. Ako se takvi ostatci ne uklone, mogli bi oštetiti staklokeramičku ploču.
- Mrlje od kamenca uklonite malom količinom sredstva za uklanjanje kamenca, npr. octom ili limunovim sokom, i to kada se ploča za kuhanje ohladi. Zatim obrišite vlažnom krpom.
- Na površini nemojte rezati niti pripremati hranu. Pazite da na površinu ne padnu tvrdi predmeti. Po površini nemojte povlačiti lonce niti posude.
- Nemojte upotrebljavati parne čistače.

Održavanje i popravljanje

- Pobrinite se da održavanje električnih komponenti obavlja samo proizvođač ili servisna služba.
- Pobrinite se da oštećene kabele mijenja samo proizvođač ili servisna služba.

Ako je prisutan kvar, proučite upute navedene u vodiču za rješavanje i tako pokušajte pronaći rješenje. Ako se problem ne može riješiti, kontaktirajte servisnu službu.

Kada se obratite servisnoj službi, molimo vas da navedete sljedeće podatke:

- vrsta kvara
- model uređaja (Art./Šif.)
- serijski broj (S.Br.)

Ti se podatci nalaze na identifikacijskoj pločici. Identifikacijska pločica nalazi se na dnu uređaja.

U slučaju neodgovarajuće uporabe uređaja ili ako je uređaj postavljen bez pridržavanja uputa za montažu, možda će biti potrebno platiti posjet tehničara servisne službe ili zastupnika i u razdoblju valjanosti jamstva.

5. OPIS PROIZVODA

Izgljed površine za kuhanje

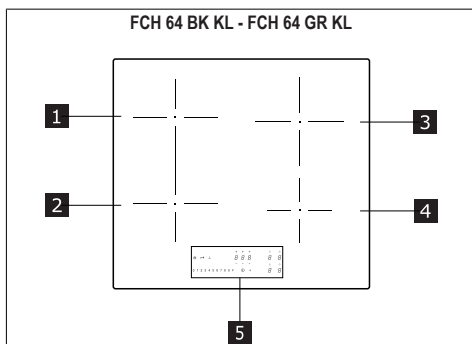

1	Pojedinačna zona za kuhanje (220 x 197 mm) 2100 W, s funkcijom Booster od 3000 W
2	Pojedinačna zona za kuhanje (220 x 197 mm) 2100 W, s funkcijom Booster od 3000 W
3	Pojedinačna zona za kuhanje (200 mm) 2300 W, s funkcijom Booster od 3000 W
4	Pojedinačna zona za kuhanje (160 mm) 1400 W, s funkcijom Booster od 1850 W
5	Kontrolna ploča
1 + 2	Zona kuhanja s mogućnošću kombiniranja (220 x 395 mm) 3000 W, s funkcijom Booster 3700 W

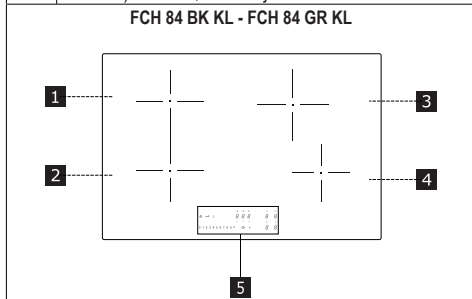

1	Pojedinačna zona za kuhanje (220 x 197 mm) 2100 W, s funkcijom Booster od 3000 W
2	Pojedinačna zona za kuhanje (220 x 197 mm) 2100 W, s funkcijom Booster od 3000 W
3	Pojedinačna zona za kuhanje (200 mm) 2300 W, s funkcijom Booster od 3000 W
4	Pojedinačna zona za kuhanje (160 mm) 1400 W, s funkcijom Booster od 2100 W
5	Kontrolna ploča
1 + 2	Zona kuhanja s mogućnošću kombiniranja (220 x 395 mm) 3000 W, s funkcijom Booster 3700 W

POKAZATELJI

Prepoznavanje prisutnosti lonca

Svaka zona za kuhanje opremljena je sustavom koji prepoznaje prisutnost lonca na ploči za kuhanje.

Sustav za prepoznavanje može prepoznati lonce s magnetnim dnom koji su prikladni za uporabu na indukcijskim pločama za kuhanje.

Ako se lonac ukloni tijekom rada ili ako se upotrebljava neodgovarajući lonac, na zaslonu se pojavi simbol .

Indikator preostale topline

Indikator preostale topline sigurnosna je karakteristika koja pokazuje da je temperatura površina zone za kuhanje još uvijek veća ili jednaka 50 °C i da može uzrokovati opekline ako se dodirne golim rukama. Znak odgovarajuće zone za kuhanje prikazat će .

6. KONTROLNA PLOČA

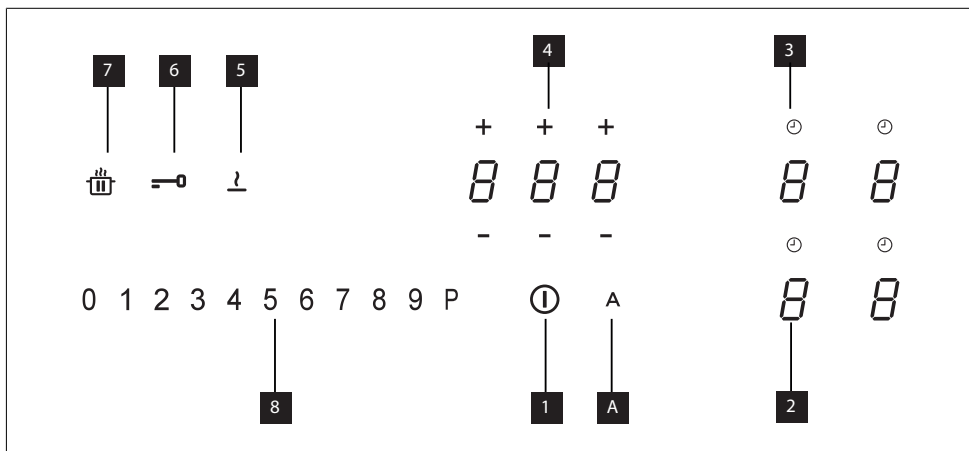

1	Uključeno/isključeno
2	Indikator stupnja snage
3	Simbol mjerača vremena
4	Kontrola mjerača vremena i indikator vremena kuhanja
5	Tipka za funkciju Otapanje
6	Tipka za funkciju Blokiranje
7	Tipka za funkciju Pauza
8	Tipkovnica za pomicanje
A	Tipka za funkciju Automatski

Zone kuhanja se mogu aktivirati pritiskom na referentni broj . Broj se bali jače kako bi potvrdio radnju.

Kada se lonac postavi na jednu od 4 zone kuhanja, ploča za kuhanje automatski otkriva njegovu nazočnost i pali odgovarajući broj kako bi ga aktivirala.

Ako na ploči za kuhanje nema lonca, brojevi nisu vidljivi.

Na komandnoj ploči funkcije koje se mogu odabrati su uvijek one vidljive ali slabo osvijetljene. Odaberite funkcije dodirrom na odgovarajući simbol.

7. OGRANIČENJE SNAGE

Pri prvom priključivanju uređaja na kućnu električnu mrežu instalater mora namjestiti snagu zona za kuhanje ovisno o efektivnom kapacitetu kućanskog aparata.

Ako to nije potrebno, ploča za kuhanje može se uključiti izravno pritiskom na ili alternativno možete slijediti postupak opisan u nastavku kako biste ušli u izbornik.

Prije provođenja postupka, poželjno je pročitati cijeli odlomak.

Ploču za kuhanje priključite na kućnu električnu mrežu.

1. Svi se brojevi osvijetle na nekoliko sekundi a zatim se gase i ostaje samo koji treperi.
2. Pritisnite i držite pritisnutim : brojevi iz zone kuhanja označavaju .
3. Držeći pritisnutim , počnite pritiskivati gumbе iz zona nastavljajući u smjeru suprotnom od kazaljke na satu polazeći od one naprijed desno.

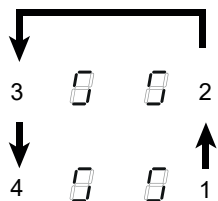

Broj natrag lijevo označava i broj koji označava vrstu izbornika. Prednji lijevi broj označava broj koji ovisi o parametrima naznačenim u izboru.

Odaberite broj s i pritisnite "8" na traci snage.

Odaberite prednji lijevi broj i odaberite ispravne postavke.









Vidi sljedeću tablicu za specifikacije:







Vrijednost na traci snage	KW	Napomene
0	7,4	Standardna početna postavka
1	6	
2	5	
3	4	
4	3,5	
5	3	
6	2,5	

Kada se unese ispravna vrijednost potvrdite dodiranjem .

8. FUNKCIJE

	<div style="display: flex; justify-content: space-around; align-items: center;"> <div style="text-align: center;"> <p>+</p> <p>-</p> </div> <div style="text-align: center;"> <p>+</p> <p>-</p> </div> <div style="text-align: center;"> <p>+</p> <p>-</p> </div> <div style="text-align: center;"> <p>⊖</p> <p>⊕</p> </div> <div style="text-align: center;"> <p>⊖</p> <p>⊕</p> </div> </div> <p>0 1 2 3 4 5 6 7 8 9 P A</p>
<p>Uredaj za zaštitu djece</p>	<p>Ova funkcija sprečava slučajnu aktivaciju uređaja</p> <p>Za aktiviranje: ako na ploči za kuhanje postoji lonac, pritisnite i držite pritisnutim na 3 sekunde odgovarajući broj. Ako lonac nije nazočan na ploči za kuhanje, pritisnite i držite pritisnutim na 3 sekunde jedan od 4 broja (nisu vidljivi) pored točke na lijevoj strani. Pustite i pomaknite prst od 0 do 9 duž trake snage koja pokazuje redoslijed rada. Svi brojevi označavaju .</p> <p>Opisane radnje moraju se završiti u 10 sekundi.</p> <p>Za deaktiviranje: pritisnite i držite pritisnutim na 3 sekunde jedan od 4 broja iz zona kuhanja. Pustite i pomaknite prst od 9 do 0 duž trake snage koja pokazuje redoslijed rada.</p> <p>Opisane radnje moraju se završiti u 10 sekundi.</p>
<p>Blokiranje</p>	<p>Moguće je blokirati funkcije ploče za kuhanje tijekom uporabe, primjerice radi čišćenja ploče za kuhanje. Funkcija ostaje aktivna čak i ako se ploča za kuhanje ugasi i ponovo upali.</p> <p>U slučaju prekida napajanja, funkcija se deaktivira.</p> <p>Za aktiviranje: pritisnite i držite pritisnutim na 1 sekundu.</p> <p>Za deaktiviranje: pritisnite .</p>
<p>Funkcija Boost</p>	<p>Svaka zona kuhanja može se postaviti na dodatnu razinu snage na maksimalno 5 minuta.</p> <p>Za aktiviranje: odaberite jednu od 4 zone kuhanja i odaberite vrijednost „P“ na traci snage. Odgovarajući broj označava .</p> <p>Za deaktiviranje: odaberite jednu od drugih vrijednosti koje su moguće na traci snage.</p>

Mjerač vremena zona kuhanja	<p>Mjerač vremena omogućava gašenje jedne zone kuhanja u postavljeno vrijeme. Zone kuhanja se mogu programirati pojedinačno, ako svaka ima svog mjerača vremena.</p> <p>Za aktiviranje: Sa zonom kuhanja u funkciji, pritisnite odgovarajući simbol  za pristup komanda upravljanja mjeračem vremena za ovu zonu. Tri broja pokazuju "000". Pritisnite "+" o "-" za postavljanje odbrojavanja vremena.</p> <div style="text-align: center;">  Sati - desetine - minuti </div> <p>Nemojte dodirivati ništa 10 sekundi kako bi se potvrdilo postavljeno vrijeme. Na kraju odbrojavanja, brojevi se resetiraju i emitira se akustični signal. Funkcija se može prekinuti pritiskom na bilo koji taster. Ako je mjerač vremena aktivan za više zona kuhanja, 3 broja će uvijek pokazivati mjerača vremena koji je najbliži kraju vremena.</p> <p>Za deaktiviranje: dok zona kuhanja radi, pritisnite odgovarajući simbol  za pristup komandama upravljanja mjeračem vremena za tu zonu. Postavite tri broja na „0 0 0“ koristeći „+“ ili „-“.</p>																						
Mjerač vremena (generički)	<p>Mjerač vremena s alarmom za generičku uporabu.</p> <p>Za aktiviranje: upalite ploču za kuhanje provjeravajući da nema lonaca ili aktivnih zona kuhanja. Tri broja za komande upravljanja mjerača vremena pokazuju „---“. Pritisnite broj za pristup izborniku mjerača vremena i prikazuje se „0 0 0“. Pritisnite "+" o "-" za postavljanje odbrojavanja vremena.</p> <div style="text-align: center;">  Sati - desetine - minuti </div> <p>Nemojte dodirivati ništa 10 sekundi kako bi se potvrdilo postavljeno vrijeme. Na kraju odbrojavanja, brojevi se resetiraju i emitira se akustični signal. Funkcija se može prekinuti pritiskom na bilo koji taster. Poštujte radnje opisane za izmjenu vrijednosti odbrojavanja.</p> <p>Za deaktiviranje: upalite ploču za kuhanje provjeravajući da nema lonaca ili aktivnih zona kuhanja. Pritisnite broj za pristup izborniku mjerača vremena i koristite „+“ i „-“ za postavljanje prikaza na „0 0 0“.</p>																						
Funkcija Otapanje	<p>Za aktiviranje: odaberite jednu od 4 zone kuhanja i pritisnite .</p> <p>Broj odabrane zone pokazuje .</p> <p>Za deaktiviranje pritisnite  ili pritisnite .</p>																						
Funkcija grijanja	<p>Ova funkcija se koristi za grijanje lonca na maksimalnoj snazi prije nego se nastavi kuhanje na odabranoj razini. Vremenski interval u kojem se zona kuhanja održava na maksimalnoj snazi ovisi od razine kuhanja koja je na kraju postavljena. Vidi tablicu:</p> <table border="1" data-bbox="266 1066 1036 1364"> <thead> <tr> <th>Stupanj snage</th> <th>Mjerač vremena (sekunde)</th> </tr> </thead> <tbody> <tr><td>1</td><td>48</td></tr> <tr><td>2</td><td>144</td></tr> <tr><td>3</td><td>230</td></tr> <tr><td>4</td><td>312</td></tr> <tr><td>5</td><td>408</td></tr> <tr><td>6</td><td>120</td></tr> <tr><td>7</td><td>168</td></tr> <tr><td>8</td><td>216</td></tr> <tr><td>9</td><td>Nije raspoloživo</td></tr> <tr><td>P</td><td>Nije raspoloživo</td></tr> </tbody> </table> <p>Za aktiviranje, sa loncem na ploči za kuhanje i odabranom zonom kuhanja, pritisnite i održavajte pritisnutim na 3 sekunde odabranu vrijednost (od 1 do 8) na traci snage. Prikaz odgovarajuće zone kuhanja označava „A“.</p> <p>Moguće je povećati razinu kuhanja ali njeno smanjenje deaktivira funkciju. Moguće je i deaktivirati i dodiranjem i držanjem na 3 sekunde tipke odgovarajuće zone kuhanja.</p>	Stupanj snage	Mjerač vremena (sekunde)	1	48	2	144	3	230	4	312	5	408	6	120	7	168	8	216	9	Nije raspoloživo	P	Nije raspoloživo
Stupanj snage	Mjerač vremena (sekunde)																						
1	48																						
2	144																						
3	230																						
4	312																						
5	408																						
6	120																						
7	168																						
8	216																						
9	Nije raspoloživo																						
P	Nije raspoloživo																						







Funkcija pauze	<p>Ova funkcija omogućava da se zaustavi/ ponovo pokrene bilo koja aktivna funkcija na ploči kuhanja, smanjujući snagu koja je dostupna u zoni kuhanja i poništavanjem svih funkcija. Ako funkcija Pauza ne bude deaktivirana u roku od 10 minuta, ploča za kuhanje se automatski gasi.</p> <p>Za aktiviranje: S loncem na ploči za kuhanje i odabranom zonom kuhanja, pritisnite i održavajte pritisnutom tipku funkcije Pauza  bar jednu sekundu. Svi prikazi pokazuju .</p> <p>Za deaktiviranje: pritisnite i držite pritisnutom  na 1 sekundi dok ne zatreperi. Pritisnite bilo koju drugi tipku u roku od 10 sekundi. Funkcija se deaktivira i ploča za kuhanje nastavlja s prethodnim postavkama.</p>
Funkcija Podsjetnika	<p>Ova funkcija se koristi za podsjećanje na postavke rada ploče za kuhanje u slučaju nenamjernog ili iznenadnog prekida električne energije.</p> <p>Kada se ploča za kuhanje ugasi, ako se upali u roku od 6 sekundi, dodirom na , tipka  treperi na 6 sekundi. Pritisnite tipku  za povratak prethodno postavljenih funkcija. Emitira se bip za potvrdu radnje.</p>
Kombinirani način (funkcija „most“)	<p>Ova funkcija omogućava spajanje 2 zone kuhanja kako bi se kontrolirale i koristile kao jedna i šira zona kuhanja. Ovo nudi mogućnost korištenja lonaca sa širim dnom.</p> <p>Zone kuhanja koje se mogu odabrati za ovu funkciju su samo one lijevo.</p> <p>Za aktiviranje/ deaktiviranje: pritisnite u isto vrijeme broj zone kuhanja lijevo za odabir 2 zone koje ćete spojiti mostom, sve dok se ne pojavi broj  koji označava da je funkcija aktivirana. Drugi broj se koristi za postavljanje razine snage.</p>
Funkcija AUTOMATSKI	<p>Ova funkcija omogućava aktiviranje načina AUTOMATSKI u kojem ploča i napa funkcioniraju koordinirano. Paleći ploču automatski se pale i svjetla. Brzina nape postaviti će se automatski koristeći najvišu razinu snage prisutnu u zonama ploče za kuhanje.</p> <p>Spajanje površina-napa</p> <p>Za početak postupka spajanja vidi paragraf „PERSONALIZIRANJE IZBORNIKA KORISNIKA“, ispod izbornika „U9“ i slijedite sve indikacije.</p>

9. TABLICA KUHANJA

Stupanj snage	Način kuhanja	Upotrebljava se za
1	Otapanje, lagano zagrijavanje	Maslac, čokoladu, želatinu, umake
2	Otapanje, lagano zagrijavanje	Maslac, čokoladu, želatinu, umake
3	Zagrijavanje na određenu temperaturu	Rižu
4	Produljeno kuhanje, zgušnjavanje, pirjanje	Povrće, krumpir, umake, voće, ribu
5	Produljeno kuhanje, zgušnjavanje, pirjanje	Povrće, krumpir, umake, voće, ribu
6	Produljeno kuhanje, brežiranje	Tjesteninu, juhe, brežirano meso
7	Lagano prženje	Rōsti (popečke od krumpira), omljet, paniranu i prženu hranu, kobasice
8	Prženje, prženje u dubokoj masnoći	Meso, pržene krumpiriće
9	Brzo prženje na visokoj temperaturi	Biftek
P	Brzo zagrijavanje	Ključanje vode

10. PERSONALIZIRANJE IZBORNIKA KORISNIKA

Prije provođenja postupka, poželjno je pročitati cijeli odlomak.

- Pritisnite .
- Pritisnite ponovo  i držite pritisnutim 3 sekunde.
- Tipka  počinje treperiti.
- Pritisnite i držite pritisnutim : brojevi iz zone kuhanja označavaju .
- Držeći , počnite pritisnuti gumb iz zona nastavljajući u smjeru suprotnom od kazaljke na satu polazeći od one naprijed lijevo.

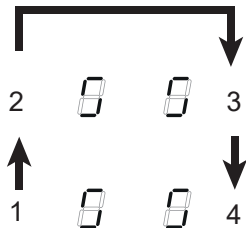



Stražnja lijeva znamenka naizmjenice označava  i broj od 2 do 9 koji označava kôd izbornika. Prednji lijevi broj označava broj koji ovisi o parametrima naznačenim u izboru.

- Pritisnite stražnju lijevu znamenku.
- Odaberite broj na traci snage za pristup kodu izbornika.
- Pritisnite prednju lijevu znamenku.
- Odaberite broj na traci snage da biste odabrali vrijednost.

Vidi sljedeću tablicu za specifikacije:

Kod izbornika	Opis	Vrijednost
U2	Izbornik upravljanja jačinom zvuka tipki.	0 - Zvuk je deaktiviran 1 - Min. 3 - Maks.
U3	Izbornik upravljanja jačinom zujalice s mjeračem vremena.	0 - Zvuk je deaktiviran 1 - Min. 3 - Maks.
U4	Izbornik upravljanja razinom svjetline prikaza.	0 - Maks. 9 - Min.
U5	Izbornik upravljanja animacijom odbrojavanja.	0 - Animacija je deaktivirana 1 - Animacija je aktivirana
U6	Izbornik funkcije za nazočnost lonca.	0 - Aktivna 1 - Nije aktivna
U7	Izbornik za upravljanje krajem odbrojavanja.	0 - Stalno treperenje i gašenje 1 - Deset bljeskova i isključenje 2 - Jedan bljesak i isključenje
U9	Izbornik za aktiviranje postupka Spajanje površina-napa .	0 - Spajanje površina-napa isključeno 1 - Aktivirajte postupak Spajanje površina-napa. Zaslom prikazuje animaciju. POZOR: nakon što je postupak aktiviran, pogledajte priručnik nape i provjerite je li aktiviran postupak uparivanja K-Link. Postupak uparivanja traje 2 minute.

- Kada se unese ispravna vrijednost, potvrdite dodirom i držanjem  na 2 sekunde.
- Za izlazak iz izbornika bez spremanja, pritisnite .

Ako se ne obavi ni jedna radnja, izbornik korisnika se zatvara nakon 1 minute.

11. FUNKCIJA UPRAVLJANJA SNAGOM

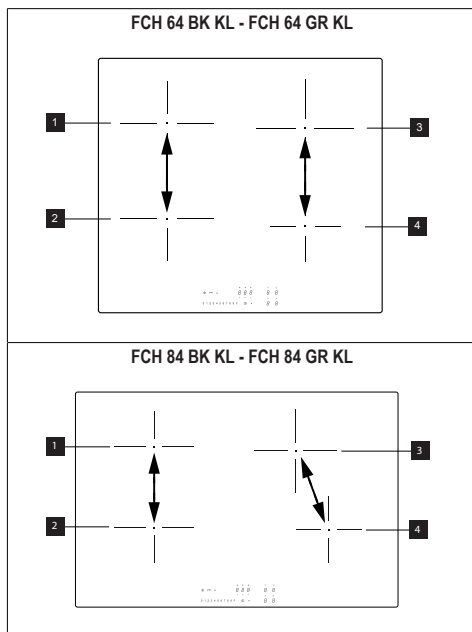

„Ovaj je proizvod opremljen funkcijom upravljanja snagom i elektroničkom kontrolom.

Vidi ilustraciju.

Ova funkcija upravlja raspodjelom maksimalne snage od 3700 W na zone za kuhanje 1 i 2 tako da optimizira raspodjelu snage i sprečava situacije preopterećenja sustava.

Ploča za kuhanje na maksimalnom stupnju snage - funkcija dijeli snagu na zone za kuhanje i automatski smanjuje snagu jedne zone za kuhanje ako je to potrebno (posljednjoj komandi dodijeljen je najviši prioritet).

Ploča za kuhanje s ograničenjem snage - funkcija dijeli snagu na zone za kuhanje i sprečava namještanje snage jedne zone za kuhanje veće od ograničenja (za povećanje snage neke zone za kuhanje valja ručno smanjiti stupanj snage koji je namješten za drugu zonu za kuhanje).

Primjer:

Ako se za zonu za kuhanje 1 odabere dodatni stupanj snage (boost) (P), zona za kuhanje 2 ne može istovremeno raditi na višem stupnju snage od 9 i automatski će joj se ograničiti stupanj snage.“

12. VODIČ ZA UPORABU LONACA

Koje lonce upotrijebiti

Upotrebjavajte isključivo lonce s feromagnetskim dnom prikladnim za uporabu na indukcijskim pločama za kuhanje:

- lijevani čelik
- emajlirani čelik
- ugljični čelik
- nehrđajući čelik (čak i ne potpuno)
- aluminij s feromagnetskim premazom ili dnom s feromagnetskom pločom

Kako biste odredili je li neki lonac prikladan, provjerite nalazi li se na njemu simbol  (obično je otisnut na dnu). Dnu lonca možete i približiti magnet. Ako se zalijepi, znači da se lonac može upotrebljavati na indukcijskoj ploči za kuhanje.

Kako biste osigurali optimalnu učinkovitost, uvijek upotrebjavajte lonce ravnog dna koje može ravnomjerno raspodijeliti toplinu. Dno koje nije savršeno ravno može utjecati na provođenje snage i topline.

Kako upotrebljavati lonce

Minimalan promjer lonca/posude za različite zone za kuhanje.

Kako bi se osiguralo da ploča za kuhanje ispravno funkcionira, lonac mora prekriti jednu ili više točaka koje su označene na površini ploče za kuhanje i mora imati minimalan odgovarajući promjer.

Uvijek upotrebjavajte zonu za kuhanje koja najbolje odgovara promjeru dna lonca.

Zone za kuhanje	Promjer dna lonca	
	Ø min. (preporučeno)	Ø maks. (preporučeno)
Stražnja desna	110 mm	200 mm

Prednja desna	110 mm	145 mm
Stražnja lijeva	110 mm	190 mm
Prednja lijeva	110 mm	190 mm

Ako se to dogodi, nemojte ništa dirati i pričekajte da se sve komponente ohlade.

Ako se pojavi poruka o pogrešci, proučite odlomak „Rješavanje problema“.

Prazni lonci/posude i lonci/posude tankog dna

Na ploči za kuhanje nemojte upotrebljavati prazne lonce/posude niti lonce/posude tankog dna jer to sprečava upravljanje temperaturom ili automatsko gašenje zone za kuhanje u slučaju previsoke temperature, a prisutna je i opasnost od oštećenja lonca ili površine ploče za kuhanje.

Savjeti/prijedlozi

Zvukovi tijekom rada

Kada se aktivira neka zona za kuhanje, može se začuti kratkotrajno zujanje. To je tipično za staklokeramičke zone za kuhanje i ne utječe na rad niti vijek uporabe uređaja. Zvuk može ovisiti i o upotrijebljenom loncu. Ako je prisutno snažno ometanje, zamijenite lonac.

13. RJEŠAVANJE PROBLEMA

Šifra pogreške	Opis	Mogući uzrok pogreške	Rješenje
ER03	Ploča za kuhanje gasi se nakon 10 sekundi.	Otkriveno je stalno aktiviranje tipki. Voda ili lonac na upravljačkoj ploči.	Uklonite vodu ili lonac sa staklokeramičke površine i kontrolne ploče.
ER21	Ploča za kuhanje gasi se.	Unutarnja temperatura elektroničkih komponenti previsoka.	Pustite da se ploča za kuhanje ohladi. Provjerite ima li ploča za kuhanje dovoljno ventilacije. Ako se problem nastavi, kontaktirajte servisnu službu.
E2	Odgovarajuća zona za kuhanje gasi se.	Prazan ili neprikladan lonac. Temperatura lonca ili staklokeramičke površine previsoka. Temperatura elektroničkih komponenti previsoka.	Pustite da se ploča za kuhanje ohladi. Upotrijebite odgovarajući lonac. Ne zagrijavajte prazne lonce.
E3	Odgovarajuća zona za kuhanje gasi se.	Neprikladan lonac. Lonac gubi svoja magnetska svojstva i može oštetiti indukcijsku ploču.	Upotrijebite odgovarajući lonac. Pogreška se automatski poništava nakon 8 s i zona kuhanja može se ponovo koristiti. U slučaju daljnjih problema potrebno je zamijeniti lonac. Ako se problem nastavi, kontaktirajte servisnu službu.
E6	Zona za kuhanje ne pali se.	Napon i/ili frekvencija napajanja izvan intervala.	Provjerite mrežni napon i/ili frekvenciju. Ako je potrebno, kontaktirajte servisnu službu.
E8	Zone za kuhanje gase se.	Kvar ventilatora. Ventilator blokiran prašinom ili nitima.	Očistite ventilator i uklonite strana tijela. Ako se problem nastavi, kontaktirajte servisnu službu.
EH	Odgovarajuća zona za kuhanje gasi se.	Blokiran je senzor temperature zone kuhanja. Nakon uključivanja ploče za kuhanje nije otkrivena dovoljna varijacija temperature.	Isključite i ponovo uključite ploču za kuhanje nakon što se ohladi. Ako se problem nastavi, kontaktirajte servisnu službu.

E4	Ploču za kuhanje isključite iz napajanja. Pričekajte nekoliko sekundi pa ploču za kuhanje ponovno priključite na napajanje. Ako se problem nastavi, obratite se servisu i navedite šifru pogreške koja je prikazana na zaslonu.
E5	
E7	
E9	
ER20	
ER22	
ER31	
ER36	
ER42	
ER47	
EA	

14. Tehnički podatci

FCH 64 BK KL - FCH 64 GR KL

		Jedinica	Vrijednost
Tip proizvoda			Integrirana ploča za kuhanje
Dimenzije	Širina	mm	580
	Dubina	mm	520
	Visina min./maks.	mm	54
Ukupna snaga		W	7400

Parametar	Vrijednost
Napon/frekvencija napajanja	220-240 V, 50 Hz; 220 V; 60 Hz; 2N~ 380-415 V, 50 Hz; 2N~ 380 V, 60 Hz;
Opis uređaja	8,8 kg

FCH 84 BK KL - FCH 84 GR KL

		Jedinica	Vrijednost
Tip proizvoda			Integrirana ploča za kuhanje
Dimenzije	Širina	mm	780
	Dubina	mm	520
	Visina min./maks.	mm	54
Ukupna snaga		W	7400

Parametar	Vrijednost
Napon/frekvencija napajanja	220-240 V, 50 Hz; 220 V; 60 Hz; 2N~ 380-415 V, 50 Hz; 2N~ 380 V, 60 Hz;
Opis uređaja	10,4 kg

15. ENERGETSKA UČINKOVITOST PLOČE ZA KUHANJE

Broj zona za kuhanje	4
Broj zona kuhanja koje se mogu kombinirati	1- Lijevo
Tehnologija kuhanja	Magnetska indukcija
Dimenzije zone kuhanja koje se mogu kombinirati	Lijevo 220 x 395 mm
Dimenzije zone za kuhanje	Prednje lijevo 220 x 197 mm
	Stražnje lijevo 220 x 197 mm
	Stražnja desna Ø 200 mm
	Prednja desna Ø 145 mm – (FCH 64)
	Prednja desna Ø 160 mm – (FCH 84)
Potrošnja energije po zoni kuhanja koja se može kombinirati	192 Wh/kg

Potrošnja energije po zoni za kuhanje	Stražnja desna 185 Wh/kg
	Prednja desna 181 Wh/kg – (FCH 64)
	Prednja desna 187 Wh/kg – (FCH 84)
Potrošnja energije ploče za kuhanje (rad na struju)	186 Wh/kg – (FCH 64)
	188 Wh/kg – (FCH 84)

16. ASPEKTI OKOLIŠA

Zbrinjavanje električnih kućanskih aparata

Simbol  na proizvodu ili na njegovu pakiranju označava da se proizvod ne smije zbrinjavati zajedno s uobičajenim kućnim otpadom. Proizvod se mora zbrinuti u specijaliziranom centru za reciklažu električne i elektroničke opreme. Bitno je za pravilno zbrinjavanje proizvoda pridonosite sprječavanju potencijalnih negativnih posljedica po okoliš i zdravlje koje bi inače mogle proizaći iz neodgovarajućeg zbrinjavanja. Za detaljnije informacije o uporabi ovoga proizvoda obratite se nadležnim tijelima u općini, lokalnoj službi za gospodarenje otpadom ili trgovini u kojoj ste kupili proizvod.

Zbrinjavanje ambalažnog materijala

Materijali sa simbolom  mogu se reciklirati. Ambalažni materijal zbrinite u odgovarajuće kontejnere za prikupljanje.

Energetska ušteda

Ako se pridržavate savjeta u nastavku, možete svakodnevno štedjeti energiju tijekom kuhanja.

- Kada zagrijavate vodu, upotrebljavajte samo količinu koja vam je potrebna.
- Ako je moguće, lonce uvijek pokrijte poklopcem.
- Prije nego što uključite zonu za kuhanje, postavite lonac.
- Manje lonce postavite na manje zone za kuhanje.
- Lonce postavite točno na sredinu zone za kuhanje.
- Upotrijebite preostalu toplinu kako biste hranu održali toplom ili kako biste je odledili.

17. USKLADENOST

Informacije o proizvodu prema uredbi br. 66/2014

Referentne norme:

EN/IEC 60350-2

EN/IEC 50564



Ovaj je uređaj osmišljen, proizveden i pušten u prodaju u skladu s Direktivama EEZ-a.

„Tehnički podatci navedeni su na identifikacijskoj pločici koja se nalazi na dnu proizvoda.“

**Gemma B&D d.o.o.**

Uvoznik i distributer za RH
10000 Zagreb, Prisavlje 2

Veleprodaja:

tel.: 00385 1 6196 446, 6195 604

fax: 00385 1 6195 581

e-mail: veleprodaja@gemma.hr

Centralni servis:

tel./fax: 00385 1 6195 582

e-mail: servis@gemma.hr

www.gemma.hr

Gemma BH d.o.o.

Uvoznik i distributer za BiH
71000 Sarajevo, Džemala
Bijedića 25c,

Veleprodaja:

tel./fax: 00387 33 407 935,

00387 33 407 936

e-mail: info@gemma.ba

www.gemma.ba

**Gemma B&D d.s.d.
Podgorica**

Uvoznik i distributer za CG
81000 Podgorica, Serdara Jola
Piletića bb (PC Palada)

Veleprodaja:

tel.: 00382 20 672 961

e-mail: veleprodaja@gemmabd.me

www.gemmabd.me

Radi stalnog poboljšavanja proizvoda može doći do promjene tehničkih podataka bez prethodne obavijesti. Ove upute napravljene su s mnogo truda i s najvećom pažnjom, no pogreške u procesu izrade i/ili prijevoda uputa uvijek su moguće. Stoga proizvođač i prodavatelj ne preuzimaju odgovornost za eventualne netočne navode, pogreške u prijevodu ili tiskarske pogreške u ovim uputama.