

## Felhasználói Kézikönyv

# TÁRGYMUTATÓ

HU

BIZTONSÁGI INFORMÁCIÓK .....	3
JELLEMZŐK .....	6
FELSZERELÉS .....	7
HASZNÁLAT .....	9
ÁPOLÁS ÉS KARBANTARTÁS .....	10

## BIZTONSÁGI INFORMÁCIÓK

---

**i** Saját biztonsága és a készülék helyes működése érdekében arra kérjük, hogy a készülék üzembe helyezése és használata előtt figyelmesen olvassa el ezt az útmutatót. Tartsa ezt mindig a készülékkel együtt, a készülék átadása vagy eladása esetén is. Fontos, hogy a felhasználók tisztában legyenek a készülék minden működési és biztonsági jellemzőjével.

**⚠** A vezetékek bekötését szakembernek kell elvégeznie.

- A gyártót nem terheli felelősség a nem megfelelő üzembe helyezés vagy használat miatt bekövetkező esetleges károkért.
- A főzőfelület és a kivezetéses páraelszívó közötti biztonsági távolság minimum 650 mm (egyres típusok alacsonyabban is felszerelhetők; lásd az üzemi méretekre és az üzembe helyezésre vonatkozó fejezetet).
- Amennyiben a gázfőzőlap üzembe helyezési útmutatója a fenténél nagyobb távolságot ír elő, úgy azt kell betartani.
- Ellenőrizze, hogy a hálózati feszültség megfelel-e a készülék belsejében levő adattáblán feltüntetett értéknek.
- A hatályos vezetékezési jogszabályoknak megfelelően a rögzített berendezéshez szakaszoló eszközöket kell beszerezni.
- Az I. kategóriájú készülékeknél ellenőrizni kell, hogy az otthoni elektromos hálózat megfelelő földelést biztosít-e.
- Egy legalább 120 mm átmérőjű csővel csatlakoztassa a páraelszívót a kéményhez. A füst útjának a lehető legrövidebbnek kell lennie.
- A levegő elvezetésére vonatkozó összes előírást be kell tartani.
- Tilos a készüléket az égésből származó (kazán, kandalló stb.) füstök elvezetésére szolgáló csövekbe bekötni.

- A füstgázok visszaáramlásának megakadályozása érdekében megfelelő szellőzésről kell gondoskodni abban a helyiségben, ahol a páraelszívó mellett nem elektromos üzemű (például gázüzemű) berendezések is vannak. Ha a konyhai elszívót nem villamos készülékekkel együtt használja, a környezeti negatív nyomás nem haladhatja meg a 0,04 mbar értéket, mert csak így kerülhető el az, hogy a készülék visszaszívja a füstgázokat a helyiségbe.
- A levegő nem vezethető ki egy olyan csatornán keresztül, amit a gáz- vagy egyéb tüzelésű készülékek füstelvezetésére használnak.
- A megsérült hálózati zsinór cseréjét kizárólag a gyártó vagy a vevőszolgálat szakembere végezheti.
- A hálózati csatlakozót csak a hatályos előírásoknak megfelelő és jól hozzáférhető konnektorba szabad bedugni.
- A füstelvezetésre vonatkozó műszaki és biztonsági teendőket illetően fontos a helyi hatóságok által előírt szabályok szigorú betartása.

**⚠ FIGYELMEZTETÉS:** az elszívó üzembe helyezése előtt el kell távolítani a védőfóliákat.

- Csak a készülékhez megfelelő típusú csavarokat és apró alkatrészeket használjon.

**⚠ FIGYELMEZTETÉS:** áramütés kockázatával járhat az, ha nem szereli fel a jelen utasításban foglaltak szerint a rögzítést szolgáló csavarokat vagy eszközöket.

- Tilos optikai eszközökkel (látcső, nagyítóüveg) közvetlenül figyelni.
- Ne készítsen flambírozott ételt az elszívó alatt: ez tűzveszélyes lehet.
- A készüléket 8 évnél nem fiatalabb gyermekek, illetve csökkent fizikai, érzékelési vagy szellemi képességgel rendelkező, megfelelő tapasztalatok és ismeretek nélküli személyek is használhatják szigorú felügyelet mellett, illetve ha ismerik a készülék biztonságos használati módját és a kapcsolódó veszélyeket. Ügyeljen arra, hogy ne játszhassanak gyermekek a készülékkel. A készülék tisztítását és karbantartását nem végezhetik gyermekek, amennyiben nincsenek felügyelve.
- Figyeljen a gyermekekre, hogy ne játszhassanak a készülékkel.

- A készüléket nem használhatják csökkent fizikai, érzékelő vagy szellemi képességgel rendelkező, megfelelő tapasztalatok és ismeretek nélküli személyek (gyerekeket is beleértve), hacsak nem tanítják meg vagy ellenőrzik őket a készülék használatára, illetve használatában.

 A főzőberendezés használata közben az elérhető alkatrészek nagyon felmelegedhetnek.

- Az előírt időtartam lejáratát után tisztítsa meg és/vagy cserélje ki a szűrőket (tűzveszély). Lásd az Ápolás és karbantartás bekezdést.
- Megfelelő szellőzésről kell gondoskodni a helyiségben, amikor a páraelszívót gázzal vagy más tüzelőanyaggal működő készülékekkel egyidejűleg használják (olyan készülékek mellett sem használható, amelyek kizárólag a helyiségbe engedik a levegőt).
- A terméken, illetve a csomagoláson látható szimbólum  arra utal, hogy a termék nem kezelhető normál háztartási hulladékként. Az ártalmatlanítandó terméket megfelelő gyűjtőhelyen kell leadni, ahol elvégzik az elektromos és elektronikus alkatrészek újrahasznosítását. Ha Ön gondoskodik a termék megfelelő ártalmatlanításáról, akkor ezzel hozzájárul ahhoz, hogy elkerülhetőek legyenek a hulladékká vált termék nem szabályos ártalmatlanítása miatt a környezetre és egészségre nézve potenciálisan káros következmények. A termék újrahasznosításával kapcsolatban a helyi önkormányzat, a háztartási hulladékgyűjtő szolgálat vagy a terméket értékesítő bolt tud részletes tájékoztatással szolgálni.



„Halogén égőkre történő csere esetén csak önvédett wolfram halogén égőket vagy önvédett fémhalogénezett égőket használjon.”

# JELLEMZŐK

## Helyszükséglet

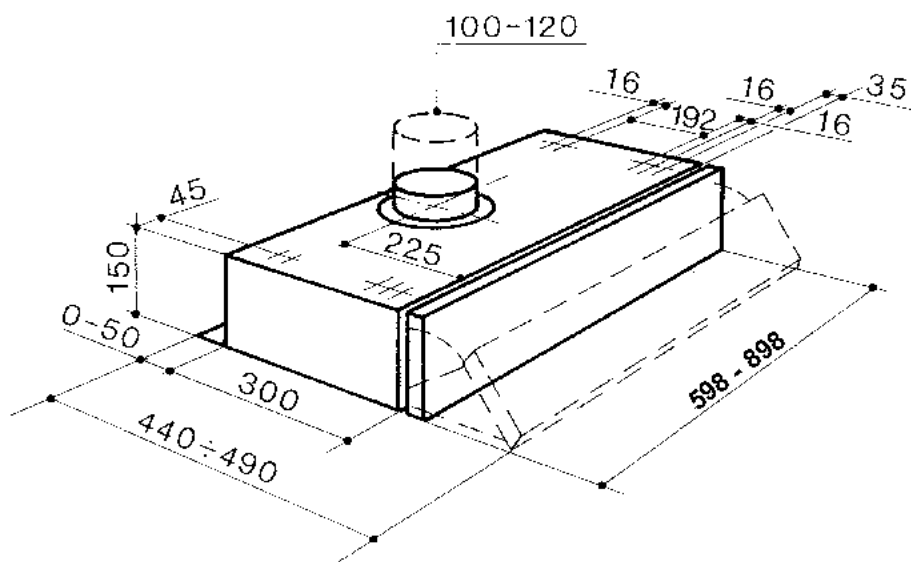

# FELSZERELÉS

## FÜGGŐEGYSÉG ALATTI RÖGZÍTÉS

- Fúrja ki a függőegységet a mellékelt méretraaj alapján.
- Rögzítse a készüléket a függőegységhez a 44,4 mm-es csavarokkal úgy, hogy azokat a függőegység belső része felől húzza meg.

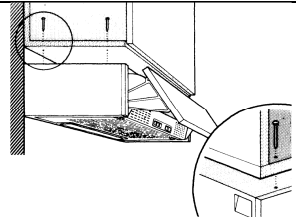

## Bekötések

### LEVEGŐKIMENET KIVEZETÉSES VÁLTOZATNÁL (KÜLTÉRBE ÚRÍTÉS)

Kivezetéses változat esetén a szagelszívó és a levegőkimenet összekötése a felszerelést végző szakember választásától függően merev vagy rugalmas csővel történjen.

- Illessze a peremet a készülékház kimenetéhez.
- Nyissa fel az elszívórácsot, és ellenőrizze, hogy a váltókar kivezetéses helyzetben van-e.
- Csővel kösse össze a készülék levegőkimenetét és az ürítő kimenetet.
- A cső rögzítéséhez használjon megfelelő csőszerítő pántokat. Az ehhez szükséges anyag nem tartozék.
- Ügyeljen arra, hogy ne legyen bent az aktív szenes szagszűrő.

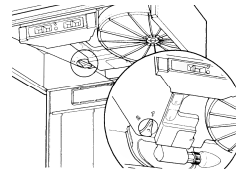
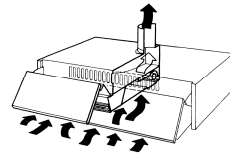

## LEVEGŐKIMENET KERINGETÉSES VÁLTOZATNÁL (BELSŐ KERINGETÉS)

- Nyissa fel az elszívórácsot, és ellenőrizze, hogy a váltókar keringetési helyzetben van-e.
- Tegye fel a kivezetési készülékeknél nem tartozék aktív szenes szagszűrőt. (2 motoros változatnál a készülékhez két szagszűrőre van szükség).

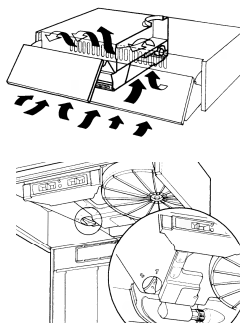

## ÚTMUTATÓ AZ ELSZÍVÓRÁCS FELNYITÁSÁHOZ

- Csúsztassa a készülék közepe felé az oldalsó rögzítőket, ezzel egyidejűleg pedig húzza előre a rácsot.
- Ekkor a rács a két hátsó pecek körül forogva lesüllyed és felakadva marad a pöckökön.
- A végleges lekasztás érdekében finoman húzza előre a rács jobb oldalát, majd a készülék motorházán levő kis nyíláson keresztül vegye ki a pecket a rácsból.

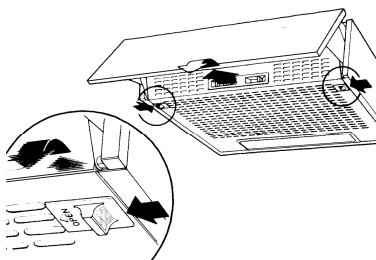

## ELEKTROMOS BEKÖTÉS

- A készüléket olyan kétpólusú megszakító közbeiktatásával kell csatlakoztatni az elektromos hálózathoz, amelyen az érintkezők távolsága minimum 3 mm.



# HASZNÁLAT

## Kezelőlap

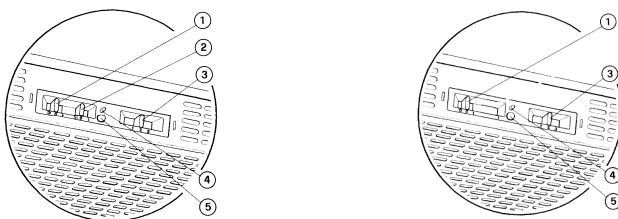

1	Világítás	Be- és kikapcsolja a világítási rendszert.
2	Motor	Be- és kikapcsolja a beszívó motort.
3	Sebesség	Meghatározza az üzemi sebességet: 1. Legkisebb sebesség a különösen csendes és folyamatos légcseréhez, kevés főzési gőz esetén. 2. Közepes sebesség, ami az üzemi körülmények többségéhez ajánlott, tekintettel a kezelt levegő mennyisége és a zajszint közötti kedvező arányra. 3. Legnagyobb sebesség, ami akár hosszabb időtartamon keresztül is alkalmas a nagymennyiségű főzési gőz kezelésére.

### KÜLÖN MEGVÁSÁROLHATÓ

4	Mikro	A rostély mozgatásával működtetett mikrokapcsoló, amely a kezelőlapon előzetesen beállított feltételek szerinti bekapcsolást és kikapcsolást vezéri.
5	Led	Az elszívőmotor bekapcsolását jelzi.

# ÁPOLÁS ÉS KARBANTARTÁS

## ZSÍRSZŰRŐ

A rendszeres karbantartás garantálja a szagelszívó zökkenőmentes működését és kiváló teljesítményt. Külön figyelmet igényel a zsírszűrő és (keringtetéses változatban használt készülék esetén) az aktív szenes szagszűrő, amit rendszeresen kell cserélni.

Feladata a lebegő zsírrészecskék visszatartása. Az elszívórács belső részében található zsírszűrő műanyagból vagy fémből készült változatban kapható. Karbantartása az adott típustól függően változik. A műanyagból készült zsírszűrőt nem lehet mosni, és háromhavonta ki kell cserélni. A fémből készült zsírszűrőt mosószeres meleg vízben havonta ki kell mosni, és nem szabad összenyomni. Visszahelyezése előtt hagyni kell megszáradni.

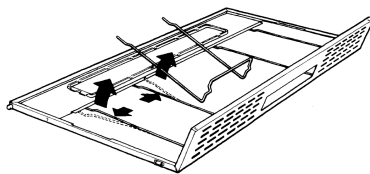

## AKTÍV SZENES SZŰRŐ

Feladata az, hogy kiszűrje a rajta keresztül átmenő légáramból a szagokat.

A megtisztított levegő visszakerül a konyha légterébe, hogy aztán majd újra és újra átmenjen a szűrőn. A széniszűrőt nem lehet mosni, hanem átlagban háromhavonta ki kell cserélni. A széniszűrőt úgy veheti ki, hogy felnyitja a fémrácsot és a szűrőt egyik kezével óvatosan elforgatja az óramutató járásával ellentétes irányba, ezzel egy időben finom nyomást gyakorolva. A visszaszereléshez a fenti műveleteket ellentétes sorrendben végezze el.

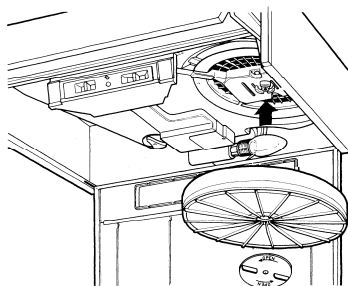

**FIGYELEM!** Tűzvesélyt okozhat, ha a szűrők nem tiszták, illetve cseréjük nem a gyártó utasításai szerint történik. A zsírszűrő eltávolításához mindenképpen fel kell nyitnia az elszívórácsot és ki kell vennie a fémhuzalból készült szűrőrogzítót.

## TISZTÍTÁS



A készülék rendszeresen, legalább havonta egyszer kell tisztítani semleges kémhatású tisztítószerbe vagy denaturált szeszbe mártott nedves ruhával. Kerülje a dörzshatású termékeket.

## VILÁGÍTÁS

Ha előfordul, hogy egy izzó nem működik, nyissa fel a fémrácsot, és ellenőrizze, hogy az izzó jól be van-e csavarva.

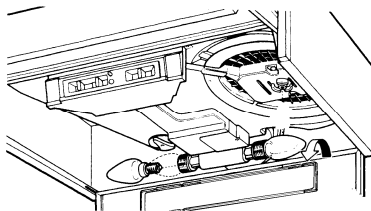
Szükség esetén cserélje ki egy ugyanolyan típusú és teljesítményű izzóval.



Izzó	Elszívási teljesítmény (W)	Csatlakozás	Feszültség (V)	Méret (mm)	ILCOS kód
	4	E14	220-240	107 x 37	DRBB/F-4-220-240-E14-35/100
	5	GU10	230	52 x 50	DRPAR-5/840-220/240-GU10-35/36 DRPAR-5/830-220/240-GU10-35/36



**GEMMA B&D Kft.**

2040 Budaörs,  
Puskás Tivadar út 14.

Tel.: +36 23 769 245

Mobil: +36 70 677 0824

e-mail: [info@gemmabd.hu](mailto:info@gemmabd.hu)

[www.gemmabd.hu](http://www.gemmabd.hu)

A folyamatos termékfejlesztés következtében a műszaki adatok módosítása előzetes értesítés nélkül is történhet. Használati utasításaink nagy erőfeszítéssel és rendkívüli gondossággal készülnek. Ennek ellenére a gyártás, szerkesztés, fordítás és / vagy nyomtatás közben pontatlanságok, hibák keletkezése nem kizárható. Ezekért azonban sem a gyártó, sem a forgalmazó, sem az eladó felelősséget nem vállal.