

A E N O



AENO™ Prémium Smart Eco fűtőtest Telepítési és üzemeltetési kézikönyv

Modellek: AGH0001S (-IT, -CH, -UK), AGH0002S (-IT, -CH, -UK)

Bevezetés

AENO™ fűtőtestet lakó- és irodahelyiségek fűtésére tervezték.

Ez a kézikönyv tartalmazza a készülék részletes leírását, valamint a készülék beállítására és üzemeltetésére vonatkozó utasításokat.

Szerzői jog

Szerzői jog: ©ASBISc Enterprises PLC. Minden jog fenntartva.

Az AENO™ védjegy az ASBIS cégcsoport tagjainak („ASBIS”) tulajdona.

Minden itt említett védjegy és kereskedelmi név, valamint logó és egyéb szimbólum a megfelelő tulajdonosok tulajdonát képezi*.

Az AENO™ név alatt bemutatott és ebben a kézikönyvben szereplő anyagok nemzetközi és helyi törvények védelme alatt állnak, beleértve a szerzői és szomszédos jogi törvényeket is.

A jelen dokumentumban más cégek, márkák és berendezések nevére történő hivatkozások a készülékek magyarázatát és leírását szolgálják, nem sértik a szellemi tulajdonjogokat.

Az itt bemutatott anyagok (részben vagy egészben) történő reprodukálása, másolása, közzététele, további terjesztése vagy nyilvános megjelenítése csak a szerzői jog tulajdonosának megfelelő írásbeli engedélye után engedélyezett.

A jelen kézikönyvben található anyagok bármilyen jogosulatlan felhasználása a vonatkozó jogszabályok értelmében polgári jogi felelősségre vonást és büntetőjogi felelősségre vonást vonhat maga után.

*A Google Play és a Google Home a Google Inc. védjegyei, az App Store az Apple Inc. bejegyzett védjegye, az Amazon Alexa pedig az Amazon Technologies, Inc. bejegyzett védjegye.

Felelősség és technikai támogatás

Ez a dokumentum az összes szükséges jogi követelménynek megfelelően készült, és részletes, teljes és érthető üzemeltetési és karbantartási információkat tartalmaz. Az információk a dokumentumban feltüntetett időpontban érvényesek. A készülék helyes, biztonságos és megbízható működésének alapfeltétele a jelen kézikönyvben található utasítások szigorú betartása.

Ez a kézikönyv, valamint a Gyors üzembe helyezési útmutató a készülék szerves részét képezik és a felhasználónak mindig meg kell őriznie őket referenciadokumentációként.

Az ASBIS fenntartja a jogot a készülék módosítására, valamint a jelen dokumentum módosítására, megváltoztatására a felhasználók előzetes értesítése nélkül és nem vállal felelősséget a dokumentum elavult változatának használatából eredő esetleges negatív következményekért, illetve a dokumentum továbbításából vagy a készülékek használatából eredő esetleges technikai vagy tipográfiai hibákért vagy kihagyásokért, illetve véletlen vagy következményes károkért.

A dokumentum nyelvi változatai közötti eltérések esetén a kézikönyv orosz nyelvű változata az irányadó.

Az ASBIS nem vállal garanciát az itt található anyagra vonatkozóan, beleértve, de nem kizárólagosan a készülék forgalmazhatóságát és alkalmasságát bármilyen konkrét alkalmazásra.

Ha bármilyen technikai kérdése van, kérjük, forduljon a helyi ASBIS-képviselőhöz vagy a műszaki támogatási részleghez az aeno.com oldalon. A leggyakrabban előforduló problémákat a jelen dokumentum 7 "Hibaelhárítás" című szakasza ismerteti.

A kézikönyv legfrissebb változata letölthető az aeno.com/documents oldalról.

A felhasználói információk, beleértve a személyes adatokat is, a GDPR követelményeinek megfelelően védve vannak a jogosulatlan hozzáféréstől és nyilvánosságra hozataltól. Az adatvédelmi szabályzatot az aeno.com/privacy-policy címen tekintheti meg.

Megfelelés



A készülék CE tanúsítvánnyal rendelkezik, és megfelel a következő európai uniós jogszabályoknak:

- 2014/30/EU irányelv az elektromágneses összeférhetőségről;
- 2014/35/EU kiefeszültségű irányelv.



A készülék megfelel az Egyesült Királyságban értékesítendő készülék UKCA jelölési követelményeinek.



A készülék a vámunió műszaki előírásaiban előírt valamennyi értékelési eljárásan megfelelt, és megfelel a vámuniós országok normáinak.



A készülék megfelel a veszélyes anyagok korlátozásáról szóló 2011/65/EU RoHS-irányelvnek.



További termékbiztonsági és minőségi jóváhagyás a TÜV NORD által

Ukrajna nemzeti megfelelőségi jele, amely jelzi, hogy a készülék megfelel az összes előírt műszaki előírásnak



Az áthúzott, kerek kuka szimbólum az elektromos és elektronikus berendezések jelölésére szolgál, és a szelektív gyűjtést jelzi.

A szimbólum az elektromos és elektronikus berendezések hulladékairól (WEEE) szóló 2012/19/EU irányelvvel összhangban van feltüntetve, és azt jelzi, hogy ez a berendezés élettartama végén elkülönített gyűjtést igényel, és a nem szelektált települési hulladéktól elkülönítve kell ártalmatlanítani.

A környezet és az emberi egészség védelme érdekében a használt elektromos és elektronikus berendezéseket a jóváhagyott, biztonságos ártalmatlanítási irányelveknek megfelelően kell ártalmatlanítani

	AT	BA	BE	BG	CH	CZ	CY	DE	DK	EE	ES
	FI	FR	GR	HR	HU	IE	IT	KZ	LT	LV	LU
	MT	NL	NO	PL	PT	RO	RS	SE	SK	SL	UK

Korlátozások és figyelmeztetések

Kérjük, a készülék telepítése és üzemeltetése előtt figyelmesen olvassa el a dokumentum ezen részében található információkat.

FIGYELEM!

A túlmelegedés elkerülése érdekében ne takarja le a fűtőtestet.

FIGYELEM!

Ne helyezze a fűtőtestet közvetlenül konnektor alá.

FIGYELEM!

Ne használja a fűtőtestet, ha az üveglapok sérültek.

FIGYELEM!

Az ebben a dokumentumban szereplő figyelmeztetések, óvintézkedések és utasítások nem tudnak minden lehetséges veszélyes helyzetet előre jelezni. A készülék használatakor a józan észnek kell érvényesülnie.

Figyelmeztető szimbólumok és ikonok



Forró felület. A felhevült felületekkel való érintkezésből eredő égési sérülések veszélye. Ne érintse meg a fűtőlapot, amíg az teljesen le nem hűlt, és ne engedje, hogy a hálózati kábel érintkezzen vele



A túlmelegedés elkerülése érdekében ne takarja le a készüléket, és ne szárítsa rajta a ruhákat



A készüléket csak beltéri használatra szánják

IP44

A burkolat védelmi foka, amely védelmet nyújt az 1 mm-nél nagyobb szilárd tárgyak, valamint a bármilyen szögből érkező cseppek és fröccsenő víz ellen



Általános figyelmeztető ikon



A készülék II. osztályú, áramütés elleni védelemmel rendelkezik (kettős szigetelés)



Ne javítsa meg a készüléket, mert ez áramütést vagy más sérülést okozhat, és a gyártó garanciája érvényét veszti



Ne tegye ki a készüléket folyadékoknak



Az újrahasznosíthatóságot jelző címke szimbólum a csomagoláson



Újrahasznosítandó hullámkarton csomagolás



A készülékben nincsenek mozgó alkatrészek, így megakadályozza a por képződését



Annak jelzése, hogy a készülék elromolhat vagy megsérülhet, ha gondatlanul bánnak vele



Jelzés, hogy a készüléket védeni kell a nedvességtől



Az eszköz anyagi összetételében nem használnak mérgező anyagokat, komponenseket.



Hőmérséklet beállítási funkció (távírányítóval)



A készüléket az értékesítés helye szerinti országokban érvényes szabványoknak megfelelően tanúsították



A csomagolás megfelel a RoHS és REACH előírásoknak, és nem tartalmaz tiltott anyagokat



Innovatív tervezés



A Forest Stewardship Council (FSC™) által tanúsított csomagoló alapanyagok gyártója



A csomagoláshoz szükséges nyersanyag gyártója megerősíti a felelős erdőgazdálkodást

A biztonságos használat szabályai

1. A készüléket szigorúan a jelen dokumentumban megadott utasításoknak megfelelően kell telepíteni és használni. Az utasítások be nem tartása tűz és más veszélyes helyzetek kialakulásához, valamint személyi sérülésekhez vezethet.
2. A készüléket beltéri használatra tervezték 0 °C és +40 °C közötti környezeti hőmérsékleten.
3. Ne helyezze a fűtőtestet gyermekek és háziállatok számára hozzáférhető helyre, mivel a fűtőtesttel való érintkezés égési sérüléseket okozhat.
4. A készülék csak akkor üzemeltethető, ha megfelelően fel van szerelve a mellékelt konzolokra vagy speciális lábakra.
5. A mellékelt kampók és dübelek csak a készülék vasbeton falra történő rögzítésére alkalmasak. Más típusú falra történő felszerelés esetén válasszon megfelelő rögzítőelemeket, amelyek mind a falhoz, mind a 10 kg-nál nagyobb tömegű készülékhez megfelelőek. A gyártó nem vállal felelősséget a nem megfelelő kötőelemek használatából eredő károkért.
6. A beépítési helynek vízszintesnek kell lennie - hajlatok és görbületek nélkül (sima függőleges vagy vízszintes felület). A rossz helyzetben lévő készülék (bekapcsolt áramellátás mellett) rövid hangjelzéseket ad ki.
7. Falra szereléskor ne hajlítsa meg a készüléket és ne alkalmazzon más módon erőt a rögzítéshez.
8. Mozgatáskor csak a készülék hátulján lévő konzolokat fogja meg. Ne mozgassa a készüléket bekapcsolt és forró állapotban az üveglapot megfogva.
9. A készülék hálózati csatlakoztatásakor erősen ajánlott, hogy biztosítson egy gyors és egyszerű módot a készülék áramellátásról való leválasztására.
10. **Ne szerelje a készüléket közvetlenül elektromos aljzat alá vagy tetejére!**
11. **Ne engedje, hogy a tápkábel érintkezzen a fűtőlappal!**
12. A hálózati túlterhelés és a tűzveszély elkerülése érdekében ne használjon hosszabbítót a készülék áramellátáshoz való csatlakoztatásához, és ne csatlakoztassa a készüléket más háztartási készülékekkel azonos konnektorba.
13. Ne érintse meg a készülék fűtőpanelét működés közben.
14. Ne használja a készüléket, ha az sérült, megrepedt, vagy ha a szerkezet bármely más részén, például a tápkábelen sérülés jelei mutatkoznak.
15. Ha a tápkábel megsérül, azt csak hivatalos szervizközpont vagy más, erre felhatalmazott személy cserélheti ki.
16. Ne ejtse le, ne dobja el, ne szedje szét, és ne próbálja meg saját maga megjavítani a készüléket. Ne használja a készüléket, miután leejtették.
17. Ne tegye ki a készüléket közvetlen napfénynek, nedvességnek, olajnak, vegyi vagy egyéb szerves folyadékoknak, illetve rezgésnek.

18. Ne használja a készüléket gyúlékony, robbanásveszélyes és/vagy poros környezetben, illetve olyan környezetben, amely korróziót okoz a készülék anyagaiban.
19. Ne használja a készüléket nedves helyen, például fürdőszobában, zuhanyzóban vagy úszómedencében.
20. Ne szárítson ruhákat vagy más tárgyakat a készülékkel és ne helyezze azt 1 méternél közelebb textíliákhoz, dekorációkhoz vagy más gyúlékony tárgyakhoz. **FIGYELEM!** Ezen irányelvek megszegése a felhasználó kockázatára történik és a gyártó nem vállal felelősséget az ilyen megszegésből eredő károkért.
21. A készüléket emberektől és állatoktól legalább 1,5 méter távolságra kell üzemeltetni.
22. **Ne üzemeltesse a készüléket szőnyegen!**
23. A készüléket le kell választani az elektromos hálózatról, ha hosszabb ideig nem használják (a fűtési üzemmód ki van kapcsolva).
24. A kellemetlen "égett" szag elkerülése érdekében ajánlatos a készüléket tisztán és pormentes állapotban tartani.
25. A készüléket csak kikapcsolt állapotban és a kihűlése után tisztítsa! Tisztításához használjon egy kevés vízzel megnedvesített pamutkendőt, majd egy száraz, csíkokat nem hagyó ruhát. Csak a készülék kikapcsolása és a hálózatról való leválasztása után tisztítsa meg. Ne használjon tisztítószeret vagy mosószeret a készülék tisztításához.
26. A készüléket 12 év alatti gyermekek, illetve csökkent fizikai, érzékszervi vagy szellemi képességű személyek nem használhatják, kivéve, ha a készülék biztonságos használatára vonatkozó felügyeletet vagy utasítást kaptak, és a biztonságukért felelős személy felügyeli őket.
27. Ne használja a készüléket beltérben olyan személyekkel, akik nem képesek önállóan elhagyni a helyiséget, vagy akik nincsenek a biztonságukért felelős személy állandó felügyelete alatt.

FIGYELEM!

A készülék felborulása vagy leejtése miatt a készülékben keletkezett károk miatt a gyártó garanciája érvényét veszti.

Tartalom

Bevezetés.....	3
Szerzői jog.....	3
Felelősség és technikai támogatás.....	4
Megfelelés.....	5
Korlátozások és figyelmeztetések.....	6
Tartalom.....	10
1 Általános leírás és jellemzők.....	12
1.1 A készülék rendeltetése.....	12
1.2 Címkézési szabályok és a gyártási dátum meghatározása.....	18
1.3 Elektromos aljzatok és dugaszok típusai.....	19
1.4 Műszaki adatok.....	19
1.5 Az értékesítési csomag.....	21
1.6 Csomagolás és címkézés.....	22
1.7 Alkalmazott térfűtési technológia.....	22
2 Telepítés és üzemeltetés.....	24
2.1 Első telepítés és beállítás.....	25
2.1.1 kicsomagolás és előkészítés a telepítéshez.....	26
2.1.2 A telepítési hely előkészítése.....	26
2.1.3 Elhelyezés padlón (1. opció).....	27
2.1.4 Falra szerelés vízszintesen (2. opció).....	30
2.1.5 Falra szerelés függőlegesen (3. opció).....	33
2.1.6 Fali rögzítés 4 kampóra (kiegészítő rögzítés).....	36
2.1.7 Rejtett szerelési lehetőség.....	37
2.1.8 Mennyezetre szerelés.....	37
2.2 Első aktiválás.....	38
2.3 Kézi működtetés.....	39
2.4 Távvezérlés AENO alkalmazáson keresztül.....	39
2.4.1 Az alkalmazás telepítése.....	39
2.4.2 Új fiók regisztrálása.....	40
2.4.3 Bejelentkezés egy meglévő fiókba.....	41
2.4.4 A fűtőtest aktiválási folyamata.....	41
2.4.5 Eco fűtőtest vezérlőpanel.....	46
2.4.6 Vezérlési mód kiválasztása.....	46
2.4.7 Időzítők készítése a fűtőtesthez.....	47
2.4.8 A visszaszámláló időzítő beállítása.....	49
2.4.9 Energia- és teljesítménystatisztikák.....	49
2.4.10 Beállítások módosítása.....	50
2.4.11 További eszközbeállítások.....	51
2.4.12 Forgatókönyvek és automatizálás.....	54

2.5 Gyermekezár üzemmód.....	60
2.6 Távvezérlés hangalapú asszisztenseken keresztül.....	60
3 Karbantartás és javítások.....	61
4 Jótállási kötelezettségek.....	62
4.1 AENO™ szervizközpontok.....	62
4.2 A jótállási szolgáltatás	63
4.3 A felelősség korlátozása.....	63
5 Tárolás, szállítás és ártalmatlanítás.....	65
6 Egyéb információ	67
7 Hibaelhárítás.....	68

Ábrák és táblázatok

1. ábra – Megjelenés.....	13
2. ábra – Gomb, csatlakozó és jelzőfény.....	14
3. ábra – Szerelési tartozékok.....	16
4. ábra – Ellátási csomag	22
5. ábra – Példák a fűtőtestek beépítésére, felszerelésére*	25
6. ábra – Tartólábak (a padlóra).....	27
7. ábra – A konzolok felszerelése.....	31
8. ábra – A fal előkészítése (vízszintes beépítés).....	32
9. ábra – A fal előkészítése (függőleges beépítés).....	34
10. ábra – Függőleges beépítés (falra szerelés)	35
1. táblázat – A bekapcsológomb funkciói	16
2. táblázat – A bekapcsológomb LED-jelzései	17
3. táblázat – Főbb műszaki jellemzők	19
4. táblázat – Tipikus hibák és megoldások.....	68

1 Általános leírás és jellemzők

1.1 A készülék rendeltetése

Az AENO™ fűtőtest egy kombinált működésű elektromos fűtőtest, amelyet háztartási és egyéb helyiségek (lakások, irodák, kereskedelmi helyiségek, sportcsarnokok, oktatási létesítmények, vendéglátóhelyek stb.) elsődleges, kiegészítő és helyi fűtésére tervezett elektromos fűtőtest.

A AENO™ fűtőtest fő előnyei a következők:

- kombinált fűtés – infravörös és konvekciós fűtés;
- Wi-Fi (2,4 GHz) kapcsolat;
- alacsony energiafogyasztás;
- automatikusan fenntartja a beállított szobahőmérsékletet;
- lehetőség a fűtőlap maximális hőmérsékletének beállítására;
- elektronikus termosztát és dőlésérzékelő;
- nagy hőszigetelő felület;
- lehetőség van lábakra- és vízszintes vagy függőleges falfelületre szerelésre;
- a mennyezetre szerelhetőség (ez a lehetőség csak a készülék mobilalkalmazáshoz való csatlakoztatása után érhető el);
- a levegőben lévő por mennyiségének csökkenése a kisebb konvekció (a levegő térfogatának hőmozgása) miatt;
- távvezérlés mobilalkalmazáson vagy hangasszisztenseken keresztül, valamint kézi vezérlés;
- csendes működés;
- kényelmes beltéri klíma;
- a lábak és a konzolok szerszámmentes rögzítése;
- elegáns üvegfelület;
- nem mérgező anyagok használata a gyártás során;
- a vezérlőegység minimális méretei és a fűtőlap színéhez illeszkedő tartozékok.

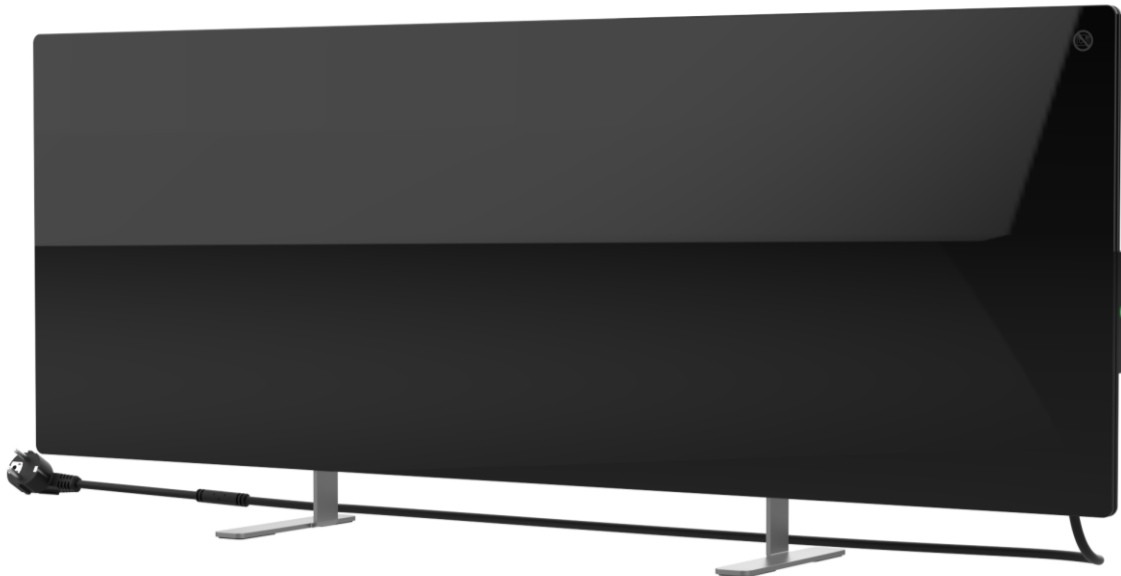

1. ábra – Megjelenés

Szellőzőnyílás (technológiai nyílás)

A fűtőtestben lévő technológiai nyílás a megfelelő légáramlás biztosításához szükséges, nem a készülék hibája.

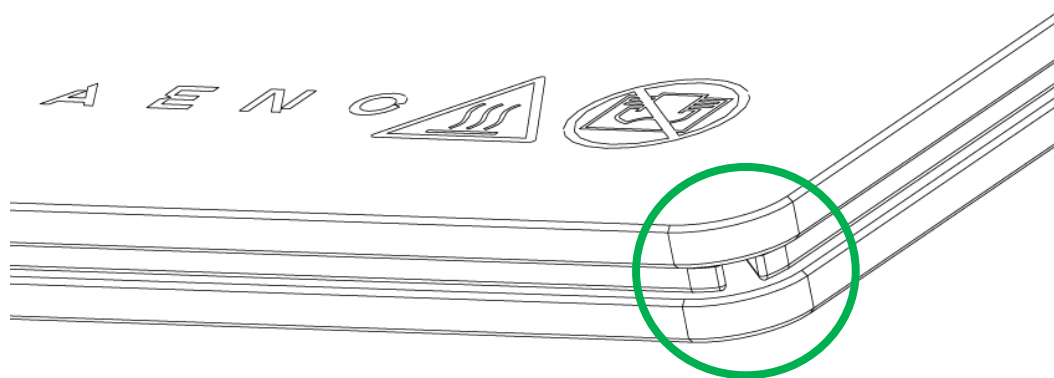

Elhelyezkedése eltérhet egyes fűtőtest-modelleknél.

FIGYELEM!

A készülék technológiai nyílását elzárni tilos.

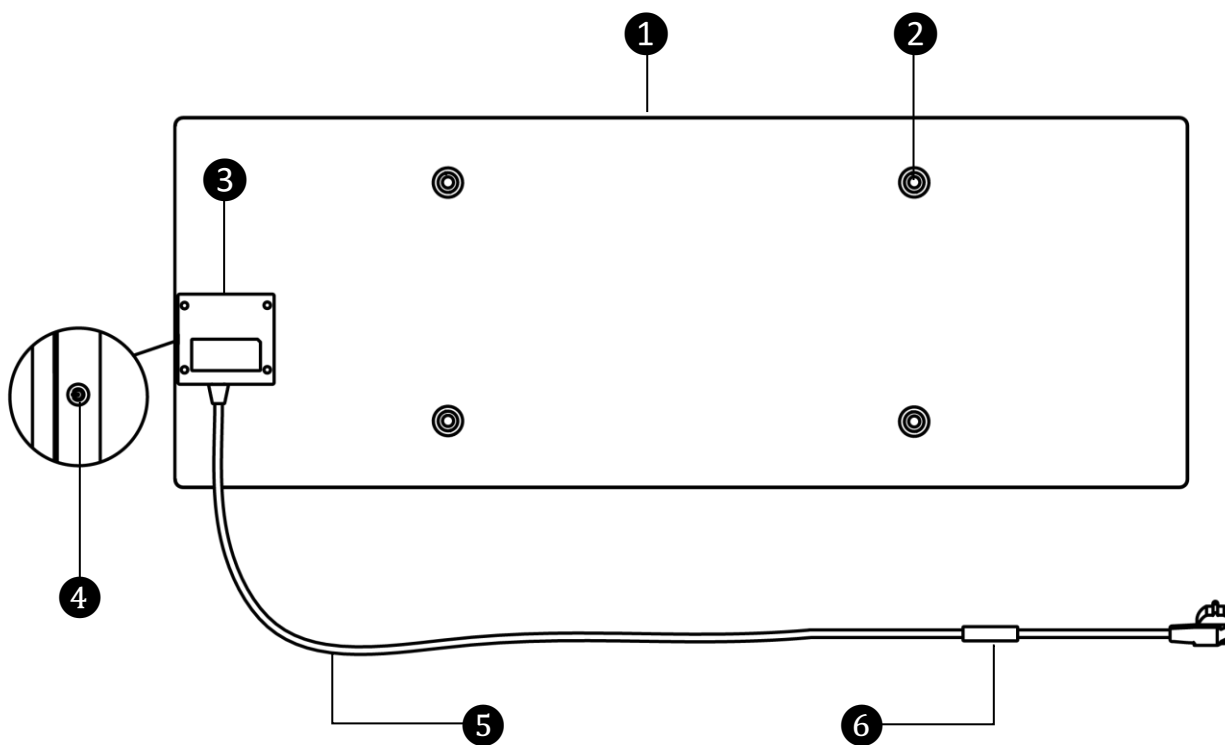

2. ábra – Gomb, csatlakozó és jelzőfény

A gomb, csatlakozó és a jelzőfény

1	Fűtőpanel fűtőtest, amely hőszugárzással fűti a helyiséget
2	Rögzítő csavar lyuk a paneltestben a lábak vagy fali konzolok rögzítéséhez
3	Vezérlőegység a fűtőtest vezérlésére, amely egy jelzőberendezést (piezo hangszóró) tartalmaz, amely hallhatóan értesíti a felhasználókat a készülék állapotáról
4	Bekapcsológomb LED jelzőfényvel a fűtési üzemmód be- és kikapcsolásához
5	Hálózati kábel a fűtőtest csatlakoztatása a hálózathoz
6	Érzékelő, amely méri a környezeti levegő hőmérsékletét, és biztosítja a pontosságot a kívánt fűtési hőmérséklet fenntartása során

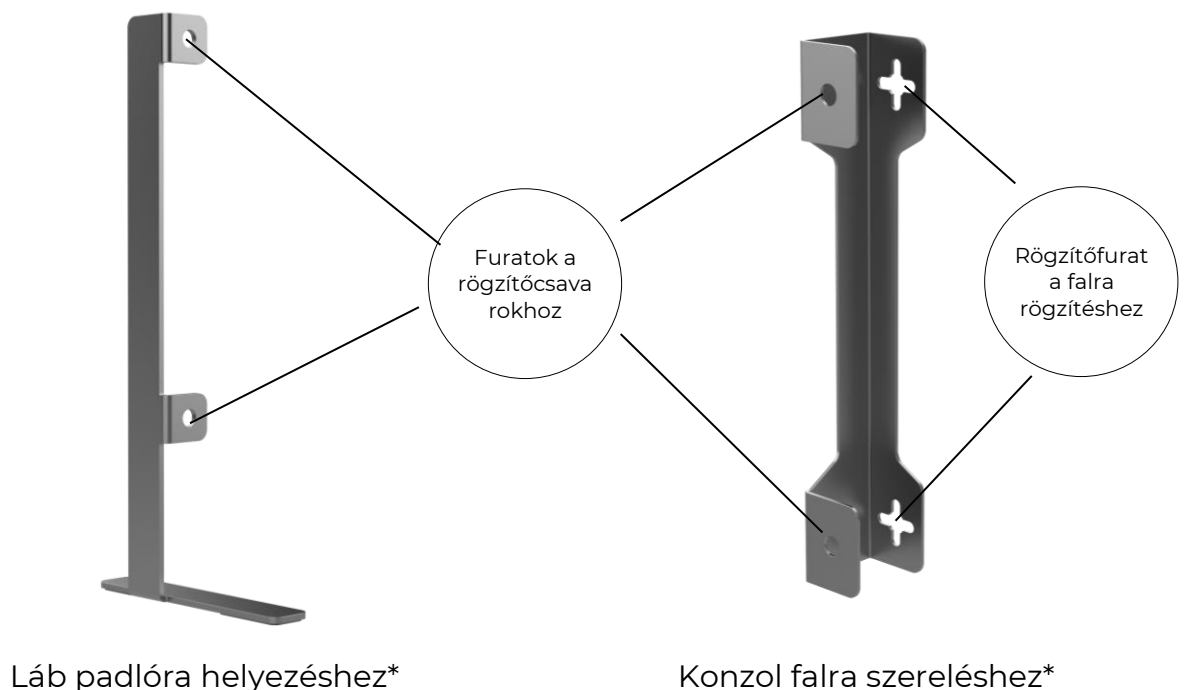



Rögzítő csavar*

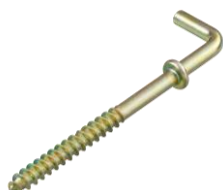

Menetes kampó*



Dübel*

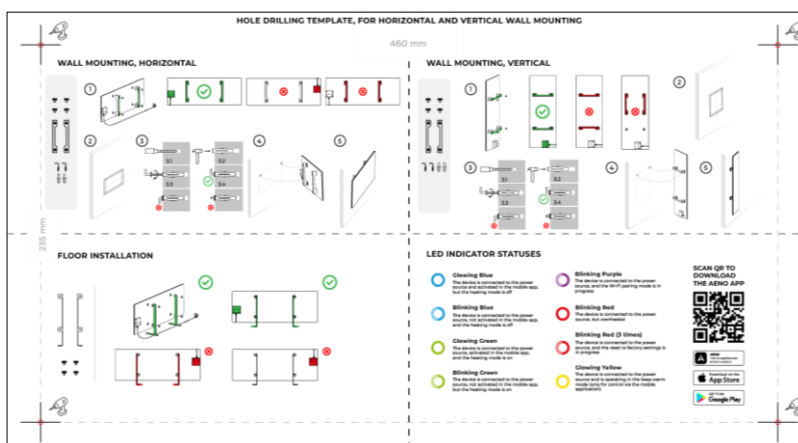

Sablon a falon lévő lyukak fúrásához

3. ábra – Szerelési tartozékok

* Az alkatrészképek csak tájékoztató jellegűek.

1. táblázat – A bekapcsológomb funkciói

Teendő	Leírás
Nyomja meg és tartsa lenyomva a bekapcsológombot legfeljebb 3 másodpercig	A készülék "Off/Ki" állapotból "On/Be" állapotba kapcsolása és fordítva
Nyomja meg és tartsa lenyomva a bekapcsológombot több mint 3 másodpercig	A hibaállapot visszaállítása (pirosan villogó) és "Off/Ki" üzemmódba kapcsolás
Nyomja meg és tartsa lenyomva a bekapcsológombot 4-10 másodpercig	Aktiválási módba váltás az AENO mobilalkalmazásban

Teendő	Leírás
Nyomja meg és tartsa lenyomva a bekapcsológombot több mint 10 másodpercig	Cyári visszaállítás
Nyomja meg a bekapcsológombot 5 alkalommal 4 másodpercig	A gyermekzár üzemmód kézi felülbírlása

2. táblázat – A bekapcsológomb LED-jelzései

Szín	Állapot	Leírás
Kék	világít	A készülék csatlakoztatva van a hálózatra, aktiválva van a mobilalkalmazásban, de a fűtési üzemmód ki van kapcsolva
	villódzás	A készülék a hálózatra van csatlakoztatva, nincs aktiválva a mobilalkalmazásban, és a fűtési üzemmód ki van kapcsolva
Zöld	világít	A készülék a hálózatra van csatlakoztatva, a mobilalkalmazásban aktiválva és fűtési üzemmódban van
	villódzás	A készülék be van dugva, de nincs aktiválva a mobilalkalmazásban, de fűtési üzemmódban van
Lila	gyorsan villog	A készülék csatlakoztatva van a hálózathoz, és a mobilalkalmazásban elindult az aktiválási folyamat
Piros	villogó	A készülék csatlakoztatva van a hálózatra, de hiba történt (a készülék helytelen elhelyezése, a biztonsági mechanizmus)
	gyorsan villog (3-szor)	Gyári visszaállítási folyamat elindítva
Sárga	világít	A készülék a hálózatra van csatlakoztatva, és hőmérséklet-fenntartó üzemmódban működik (csak a mobilalkalmazáson keresztül elérhető)
	nem világít	A készülék nincs csatlakoztatva a hálózathoz, vagy áramszünet volt

Villogás: jelzőfény 500 ms-ig világít, majd 500 ms-ig nem világít.

Gyors villogás: a jelzőfény 100 ms-ig világít, majd 100 ms-ig nem világít.

Villódzás: a jelzőfény 3000 ms-ig világít, majd 300 ms-ig kialszik.

1.2 Címkézési szabályok és a gyártási dátum meghatározása

A gyártási dátumot az egyedi csomagoláson található matrica tartalmazza, a dobozon és magán a készüléken feltüntetett sorozatszám is kódolja.

A sorozatszám a következőképpen generálódik:

NNNNNNYWWXXXXX,

NNNNNN - belső alfanumerikus eszközmodell-azonosító (pl. "AGN101"),

Y a gyártási év numerikus azonosítója 2020-tól (pl. a "2" a 2022-es évet jelzi),

WW - az előállítás hetének numerikus azonosítója (pl. "10" a fenti naptári év tizedik hetét jelöli),

XXXXX a gyártott eszköz sorozatszámának numerikus azonosítója.

A gyártási dátumot tehát a sorozatszám három karaktere kódolja (sorrendben a hetedikről a kilencedikig).

Az egység konfigurációs jellemzőit a típusjelzés kódolja.

Az egység típusneve a következőképpen alakul:

A GH 0001 S -IT

A tápkábel dugó jellemzői:

IT = L típusú csatlakozó

CH = J típusú csatlakozó

UK = G típusú csatlakozó

Ha nincs jelölés, a készüléket szabványos E/F típusú dugóval szerelték fel

Távvezérlési képesség:

S = Az AENO alkalmazáshoz csatlakoztatott intelligens eszköz

Ha nincs jelölés, a készülék csak kézzel működtethető

Modellszám az AENO™ készülékcsaládban

Eszköz típusa:







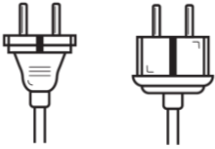

GH = üvegfűtés

A készülék márkaneve:

A = AENO™ márkájú készülék

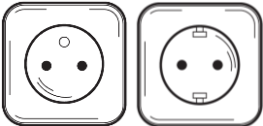
1.3 Elektromos aljzatok és dugaszok típusai

Mivel az elektromos csatlakozóaljzatokra vonatkozó szabványok országonként eltérőek, az AENO™ fűtőtesthez többféle dugaljválasztékot is biztosítottak, attól függően, hogy melyik országban értékesítik a készüléket.

GH1S	GH1S-IT	GH1S-CH	GH1S-UK
E/F típusú csatlakozó: 	L típusú csatlakozó: 	J típusú csatlakozó: 	G típusú csatlakozó: 
az E, F aljzatokhoz: 	L aljzatokhoz: 	J aljzatokhoz: 	G aljzatokhoz: 
Feszültség: 230 V, frekvencia: 50 Hz			

1.4 Műszaki adatok

3. táblázat – Főbb műszaki jellemzők

Paraméter	Érték
Tételszám	<p>Fehér:</p> <p>GH1S (modell AGH0001S)</p> <p>GH1S-IT (modell AGH0001S-IT)</p> <p>GH1S-CH (modell AGH0001S-CH)</p> <p>GH1S-UK (modell AGH0001S-UK)</p> <p>Fekete:</p> <p>GH2S (modell AGH0002S)</p> <p>GH2S-IT (modell AGH0002S-IT)</p> <p>GH2S-CH (modell AGH0002S-CH)</p> <p>GH2S-UK (modell AGH0002S-UK)</p>
Kommunikációs szabvány	Wi-Fi (IEEE 802.11b/g/n), 18,2 dBm max (~66 mW)

Paraméter	Érték
Működési frekvencia	2,400-2,4835 GHz
Integráció	Google Assistant, Amazon Alexa
Szerver	Felhő
A fűtőtest típusa	Mikrotermikus, megfordítható
A fűtés típusai	Infravörös sugárzás – 75 % Konvekció – 25 %
IR szög	Akár 300° (a beépítési helytől függően)
IR hullámhossz	95-100 µm
Szoba alapterület	Legfeljebb 30 m ² (a szoba szigetelésétől függ)
Tápegység	Tápellátási feszültség: 220-230 V (AC), 50 Hz Megengedett feszültségtartomány: 180-253 V (AC) Névleges áram: 3,0 A (legfeljebb 0,01 A készenléti üzemmódban) Teljesítmény: 700 W (max. 2 W készenléti üzemmódban)
A védelem típusai	Áramvédelem: max. 6,3 A Feszültségvédelem: 260 V Panel hőmérséklet védelem: +135 °C
A burkolat védelmi foka	IP44
Elektronikus geroszkóp	leállítás, amikor a lászülék felborul
Üzemi hőmérséklet	0 °C és +40 °C között
Működési páratartalom	legfeljebb 75 % relatív páratartalom (kondenzáció nélkül)
Tárolási hőmérséklet	-20 °C és +70 °C között
Tárolási páratartalom	legfeljebb 75 % relatív páratartalom (kondenzáció nélkül)
Telepítés	Vízszintes, vízszintes felületen (vízszintesen a padlóra szerelve, mennyezeti szerelés). Vízszintes, függőleges felületen (vízszintesen vagy függőlegesen a falra szerelve). Beltéri telepítésre tervezték.

Paraméter	Érték
Test anyaga	Fűtőlap: edzett üveg Vezérlőegység: PC műanyag
Színes	Traffic White, Jet Black
Méret (H×SZ×M)	1000×165×417 mm (padlóra szerelve) 1000×62×365 mm (falra szerelhető)
Nettó súly	8,7 kg (tartozékokkal együtt)
Garanciális időszak	3 év
Élettartam:	3 év
Tanúsítványok	CE, EAC, RoHS

1.5 Az értékesítési csomag

A fűtőtest a következővel szállítjuk AENO™ a következő eszközöket és tartozékokat tartalmazza:

1. Prémium Smart Eco fűtőtest AENO™ – 1 db.
2. Lábak a padlóra álló változathoz – 2 db.
3. Konzolok falra szereléshez
(fűtőtesttel együtt vagy külön-külön) – 2 db.
4. Szerelőkészlet, amely a következőket tartalmazza:
rögzítőcsavarok – 4 db.
kampós csavarok – 4 db.
tiplik – 4 db.
5. Sablon a falon lévő lyukak fúrásához – 1 db.
6. Gyors üzembe helyezési útmutató – 1 db.
7. Garanciakártya – 1 db.

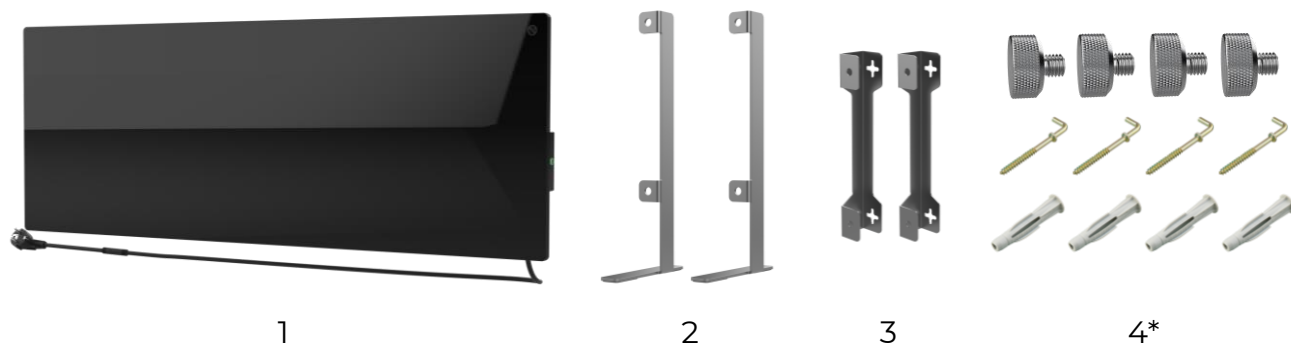

4. ábra – Ellátási csomag

* Az alkatrészképek csak tájékoztató jellegűek.

1.6 Csomagolás és címkézés

Az AENO™ fűtőtestet egy egyedi, 107×43×9,1 cm (L×Sz×H) méretű kartondobozban szállítják, amely tartalmazza a készülék teljes nevét és feliratát, a tartozékok listáját és főbb műszaki adatait, valamint a gyártási dátumot és a gyártó adatait.

A szállított egységcsomag:

- nettó tömege: 8,7 kg;
- bruttó tömege: 10,9 kg.

1.7 Alkalmazott térfűtési technológia

Mivel ez a fűtőtest mikrotermikus, a helyiség fűtésére infravörös sugárzást és konvekciót egyaránt használ. Az infravörös fűtés aránya háromszorosa a konvekcióénak.

Az infravörös konvekciós fűtőtestek használatának előnyei a következők:

- a hő szinte azonnal érezhető, mivel az emberi test elnyeli a készülék által kibocsátott infravörös sugarakat;
- a konvekciós fűtés csak a levegőnek a készülék fűtőpanelével és az infravörös sugárzás által felmelegített tárgyakkal és falakkal való érintkezése révén történik;
- magas mennyezetű helyiségekben megengedett, mivel az infravörös sugárzás nem okoz meleg légtömegek mozgását és felhalmozódását a mennyezet alatt;
- huzat vagy ajtónyitás esetén nem következik be gyors hőveszteség, mivel elsősorban a tárgyak és a falak melegednek fel, nem pedig a levegő;

- a beltéri klíma kellemes marad, mivel az infravörös sugarak nem melegítik fel, ezért nem szárítják ki a levegőt, nem égetik el az oxigént és nem okoznak nedvességpárolgást;
- a beltéri levegő mozgása az alacsony konvekció miatt minimálisra csökken, így a gyermekszobákban való hosszabb ideig tartó használat is lehetséges.

Mindazonáltal a következő ajánlásokat kell követni a helyiség legjobb és leggyorsabb fűtésének elérése érdekében:

- a fűtőtestet olyan helyre kell felszerelni, ahol az infravörös sugaraknak nincs akadálya, hogy a helyiséget egyenletesen fűtse;
- a mobilalkalmazás SMART üzemmódjának használatakor győződjön meg arról, hogy a kívánt szobahőmérséklet helyesen van beállítva (a fűtés automatikusan kikapcsol, amint elérte a kívánt szobahőmérsékletet, ezért ha a fűtés kikapcsolása után a helyiségben még mindig kellemetlen a hőmérséklet, növelje a kívánt hőmérsékletet).

2 Telepítés és üzemeltetés

A telepítés megkezdése előtt válassza ki a fűtőtest lehetséges helyét:

- egy vízszintes és stabil vízszintes felületen a lábakra történő felszereléshez;
- sima, egyenletes, függőleges falfelületre a konzolokra történő rögzítéshez.

Győződjön meg arról, hogy a kiválasztott helyszín megfelel a következő követelményeknek

- az áramellátás rendelkezésre állása a telepítés helyszínén;
- a hálózati aljzat és a tápkábel megengedett helye (lásd "Korlátozások és figyelmeztetések");
- a környezeti hőmérséklet 0 °C felett van.

FIGYELEM!

Erősen ajánlott, hogy a fűtőtestet gyermekek és háziállatok elől elzárva helyezze el, mivel a működő készülékkel való érintkezés égési sérüléseket okozhat. Ne üzemeltesse a készüléket szőnyegen, illetve ne használja függönyök vagy kárpitozott bútorok közelében.

MEGJEGYZÉS

Nem ajánlott a készüléket olyan területen elhelyezni, ahol nagyfrekvenciás zavarok vannak. A vasbeton födémek csökkenthetik a vezeték nélküli jelátviteli távolságot.

A következő ábra a fűtőtest lehetséges beépítési helyeit mutatja.

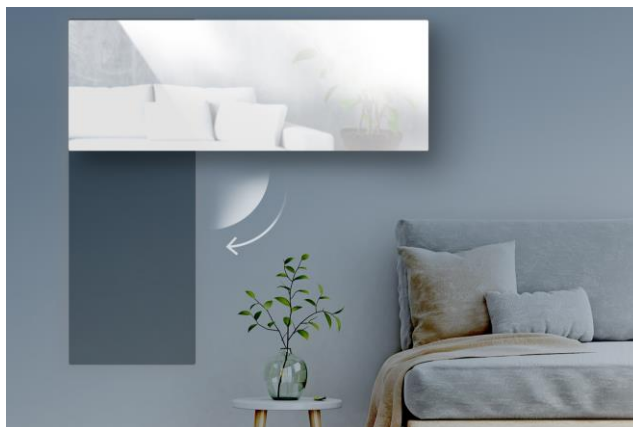



5. ábra – Példák a fűtőtestek beépítésére, felszerelésére*

* A képek csak illusztrációs célokat szolgálnak

FIGYELEM!

A fűtőtest függőleges tájolása csak falra szerelve lehetséges. Ebben az esetben vegye figyelembe a tápkábel hosszát és a hálózati aljzat távolságát, valamint a vezérlőegység helyzetét, ahol a bekapcsológomb található (a bekapcsológomb kényelmetlen elhelyezése megakadályozhatja a fűtőtest kézi működtetését).

2.1 Első telepítés és beállítás

A fűtőtest helyes beszerelése és megfelelő működése érdekében a következők szerint járjon el

1. Csomagolja ki a készüléket, szerelje fel a kiválasztott helyre, és csatlakoztassa a áramforráshoz a tápkábelrel.
2. Szükség esetén aktiválja a készüléket a mobilalkalmazásban.

FONTOS!

A kezdeti aktiválás után a fűtőtest firmware-frissítési folyamata a mobilalkalmazásban indítható el (a készülék kezelőpaneljén és az eseménytörténet lapon megfelelő értesítés jelenik meg). **Ne válassza le a készüléket a hálózatról a frissítési folyamat befejezéséig!** A gyári beállítások visszaállítása után **5 percig** ne válassza le a készüléket a hálózatról.

2.1.1 kicsomagolás és előkészítés a telepítéshez

1. Óvatosan nyissa ki a csomagolást, és vegye ki a fűtőtestet és a tartozékokat.
2. Helyezze a készüléket egy puha, tiszta, vízszintes felületre úgy, hogy a fűtőlapp lefelé nézzen.

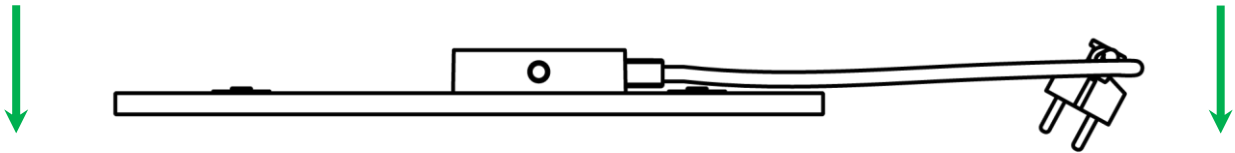

MEGJEGYZÉS

Ajánlott a készüléket tiszta ruhás felületre helyezni.

NE helyezze a fűtőtestet kő/márvány/acélfelületre, mert az üveg elrepedhet!

3. A fűtőlapp mindkét oldalát törölje át egy kevés vízzel megnedvesített nedves ruhával, majd egy száraz, szőszölődésmentes ruhával. Győződjön meg róla, hogy a készüléken nincs por vagy szennyeződés nyoma.
4. Készítse elő a telepítési helyet és a fűtőtestet a legmegfelelőbb telepítési lehetőség szerint telepítse (lásd alább).

2.1.2 A telepítési hely előkészítése

A padlóra történő telepítéshez:

1. Csak vízszintes tájolás megengedett, ha a fűtőelem lábakra van szerelve (lásd az 1. ábrát).
2. Mindenféle szövetet, dísz tárgyat és egyéb gyúlékony tárgyat, beleértve a szőnyegeket és szőnyegeket is, legalább 1 méterre kell tartani a fűtőtesttől.

Falra szereléshez:

FIGYELEM!

A mellékelt kampók és dübelek csak a készülék vasbeton falra történő rögzítésére alkalmasak. Más típusú falra történő felszerelés esetén válassza ki a megfelelő kötőelemeket.

1. A fűtőtest vízszintesen vagy függőlegesen a falra szerelhető (2 vagy 4 kampó használható).
2. Mindenféle szövetet, dísz tárgyat és egyéb gyúlékony tárgyat legalább 1 méterre kell tartani a fűtőtest helyétől.
3. A mellékelt speciális sablon segítségével fúrja a lyukakat a falba.

2.1.3 Elhelyezés padlón (1. opció)

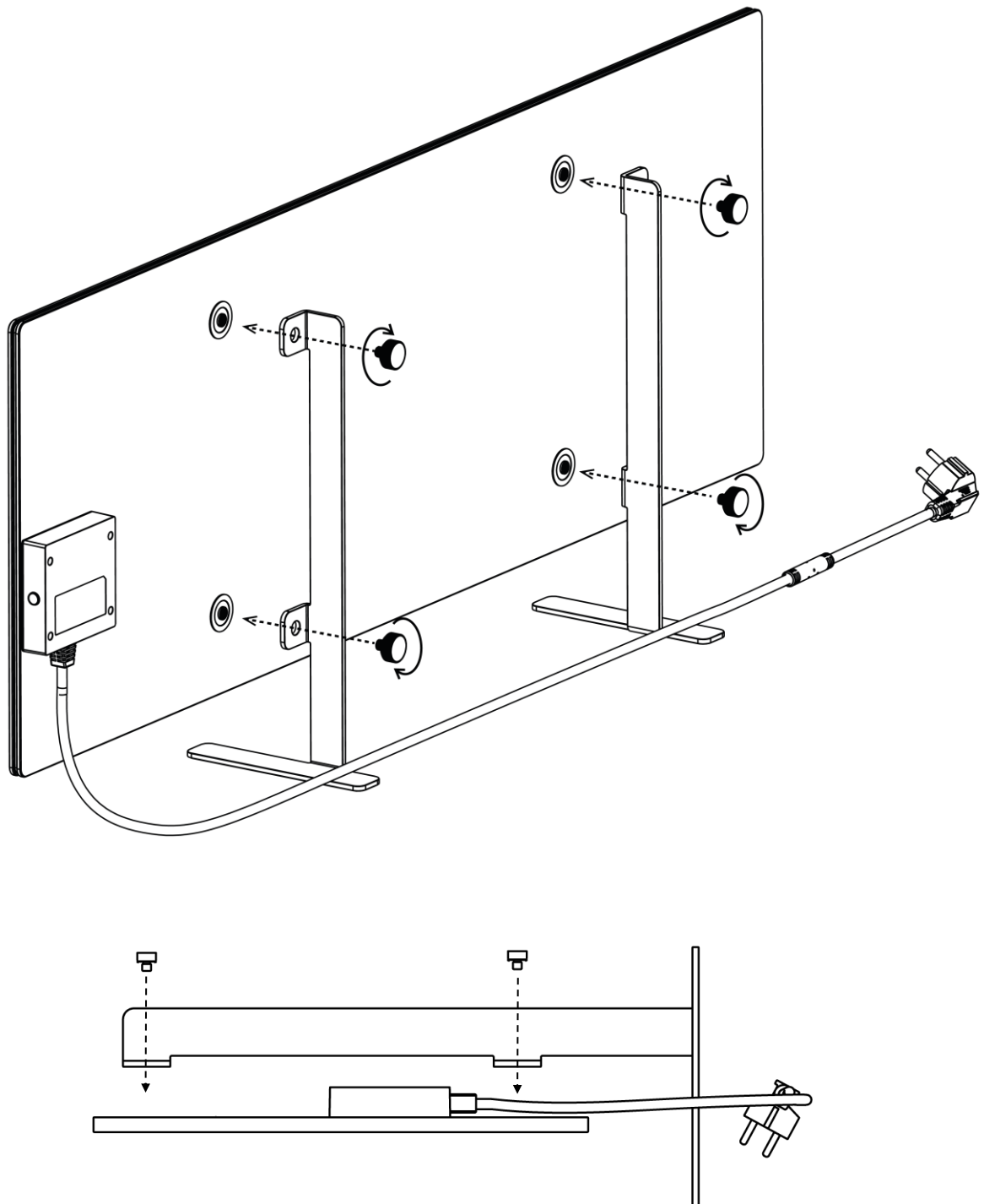

6. ábra – Tartólábak (a padlóra)

1. Csavarozza a két fémlábat a fűtőlaphoz a rögzítőcsavarok segítségével (lásd a fenti ábrát).

MEGJEGYZÉS

A telepítés során ügyeljen arra, hogy a rögzítőcsavarokat megfelelően meghúzza (szerszám nélkül, csak kézzel), és hogy **a lábak** a készüléktesthez képest **helyesen legyenek elhelyezve** (a vezérlőegységből vezető tápkábelnek alul kell lennie).

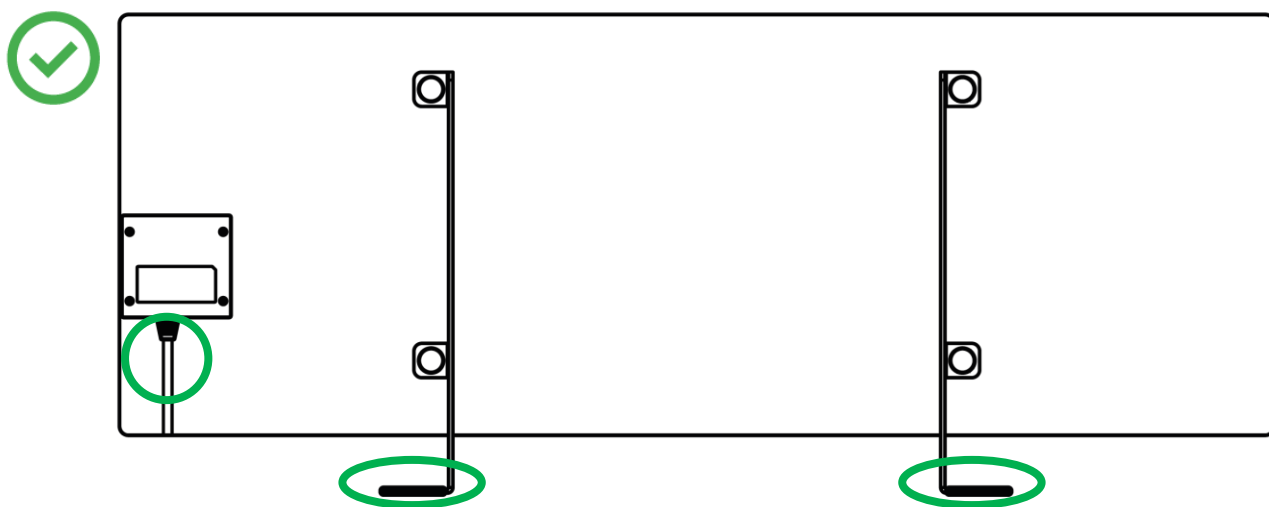

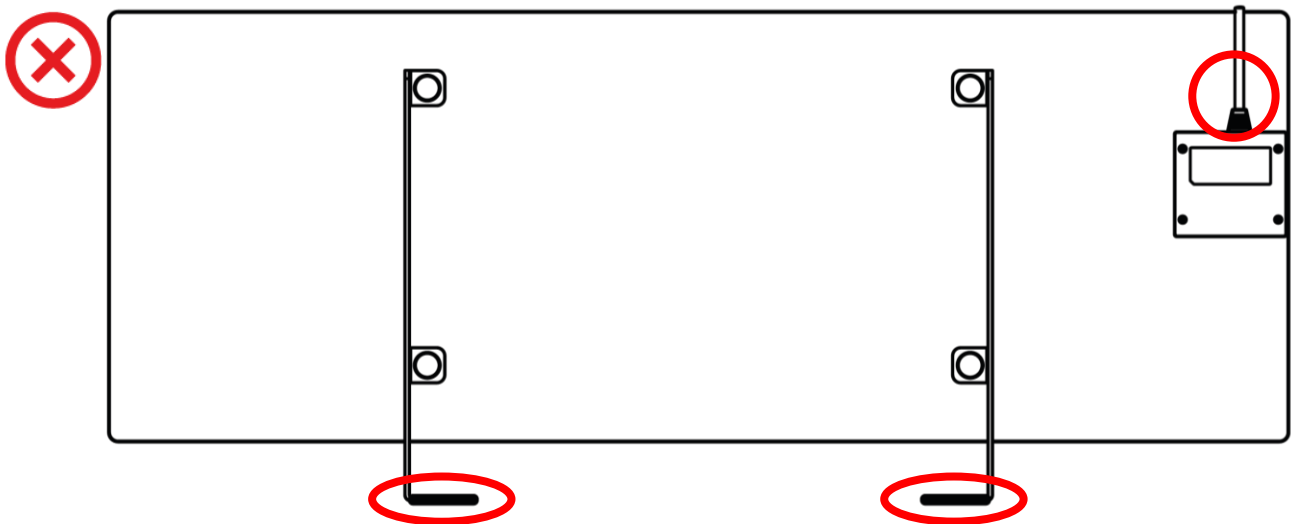
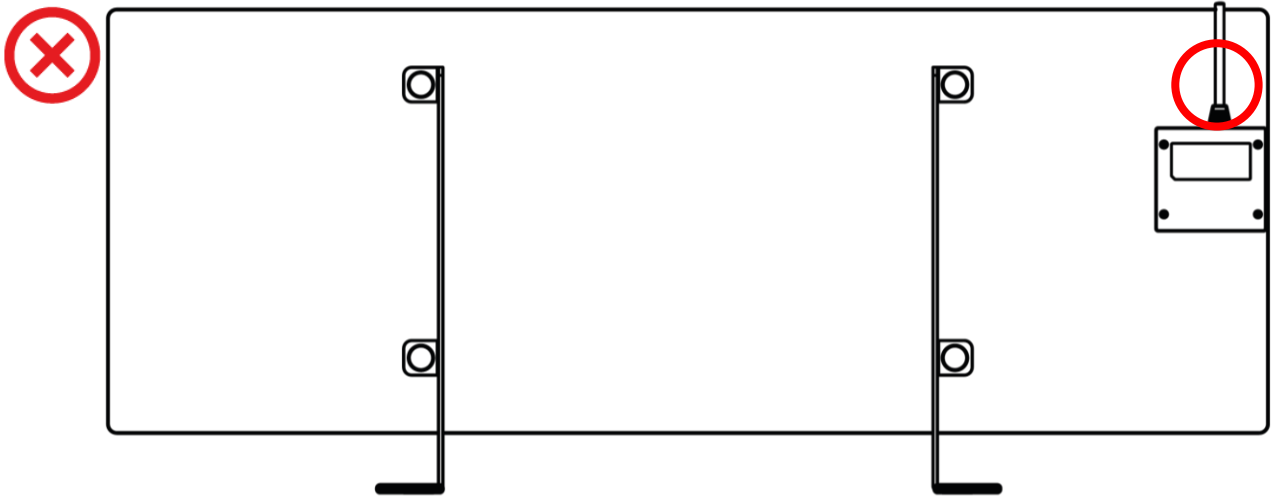

2.1.4 Falra szerelés vízszintesen (2. opció)

1. Válassza ki a fűtőtest helyét a falra helyezéshez (vízszintes).
2. Csavarozza a rögzítőkonzolokat a panel hátsó felületére, ügyelve a helyes tájolásra.

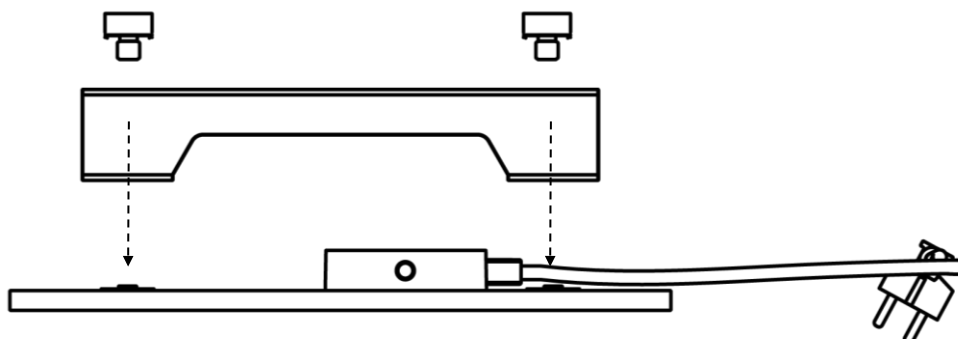
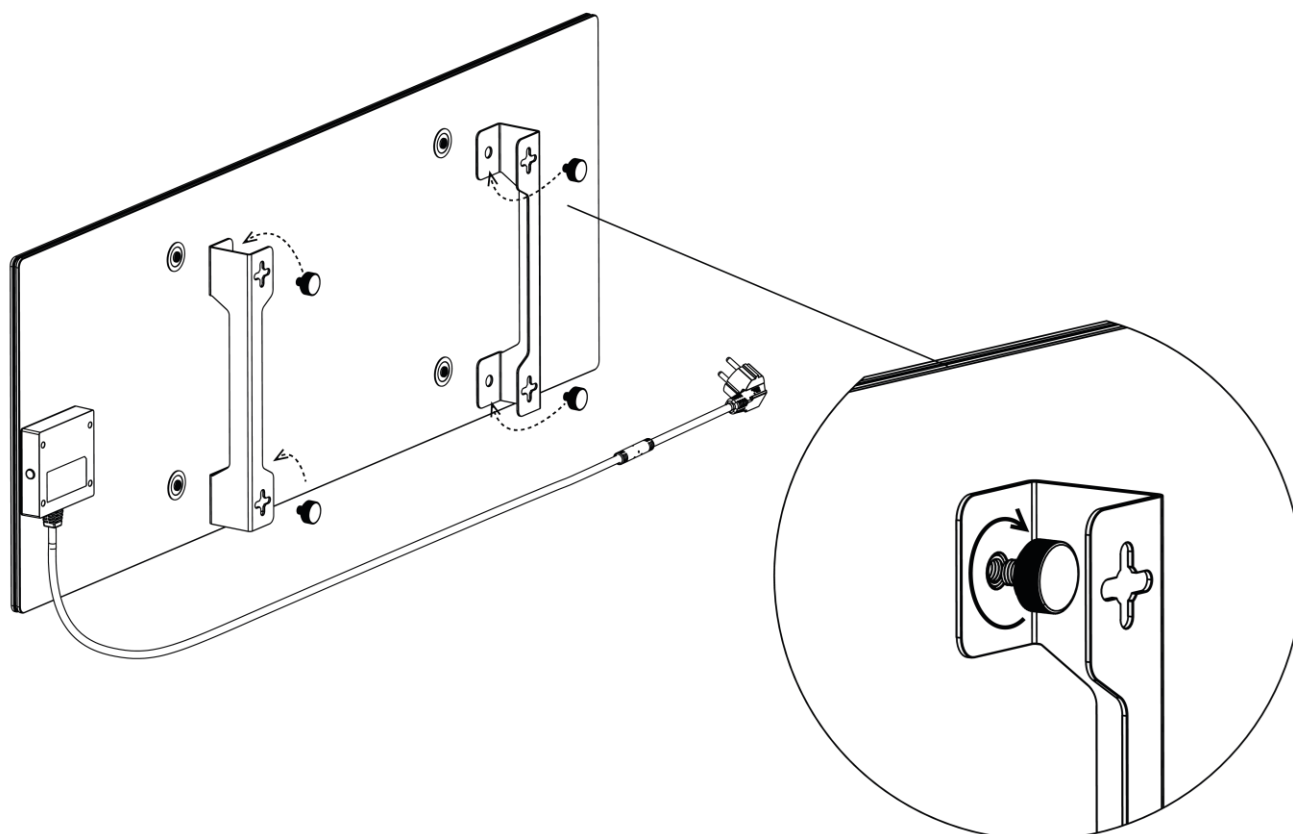

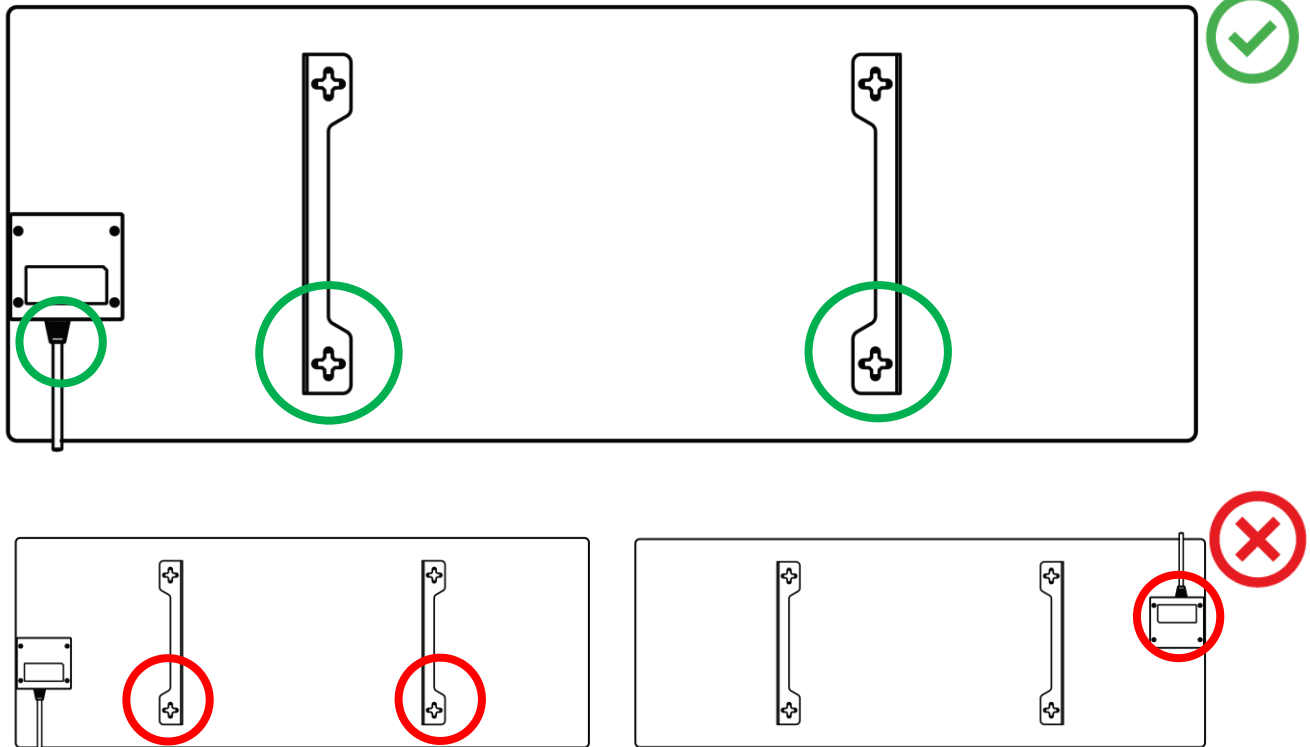

7. ábra – A konzolok felszerelése

- Fúrjon 2 lyukat a falba a mellékelt speciális papírsablon segítségével, és csavarozza be a kampókat.

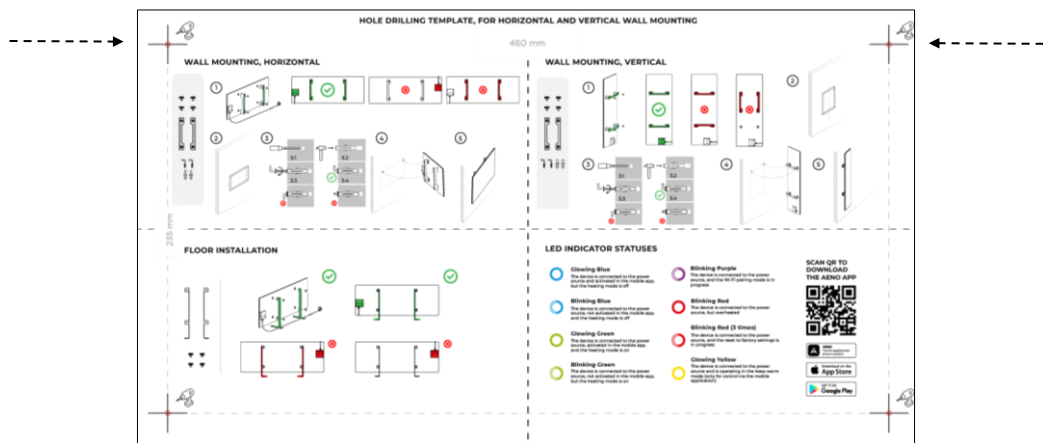

A sablon vízszintes tájolása

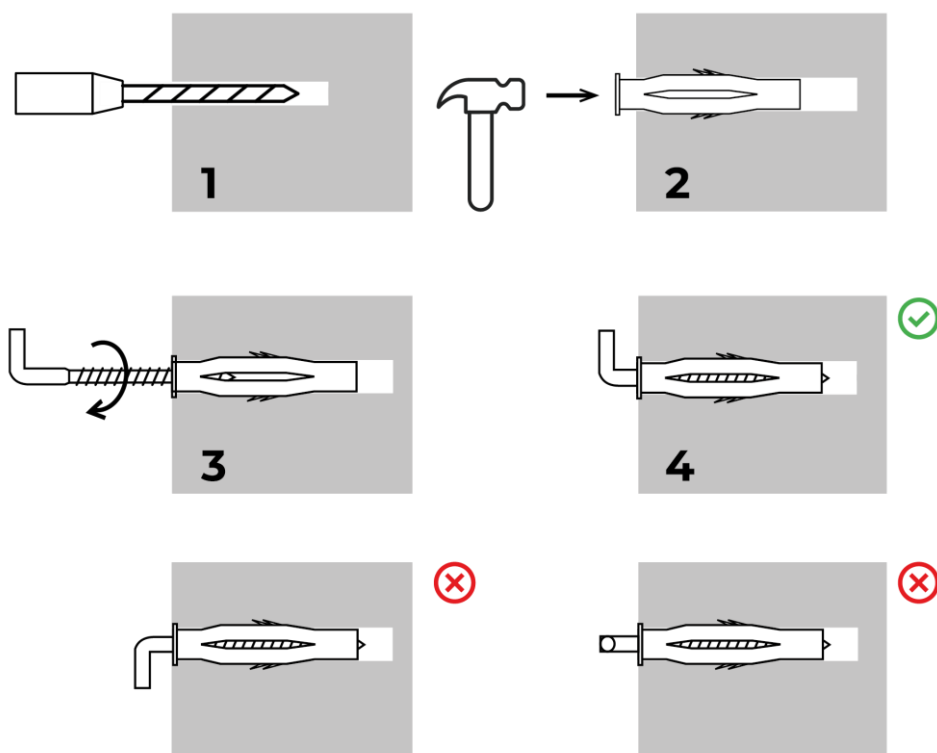

A kampók becsavarásának folyamata

8. ábra – A fal előkészítése (vízszintes beépítés)

4. Óvatosan rögzítse a fűtőtestet mindkét kampóra egyszerre.

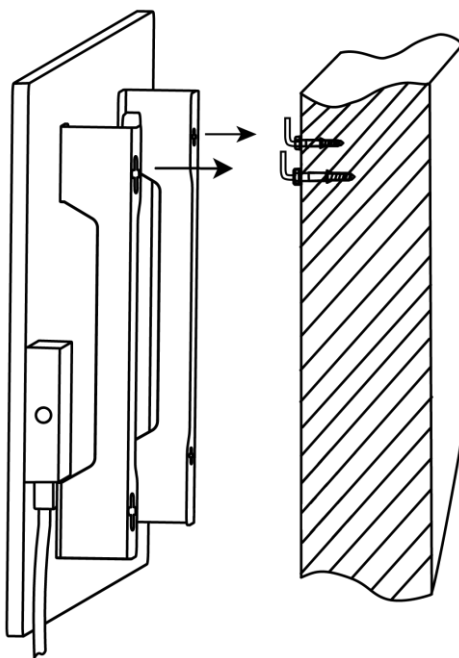

- Ellenőrizze, hogy minden ponton illeszkedik az készülék és hogy az egység szilárdan rögzítve van-e.

MEGJEGYZÉS

A felszerelés során győződjön meg arról, hogy a kampók megfelelően meg vannak húzva és szigorúan függőlegesen vannak elhelyezve.

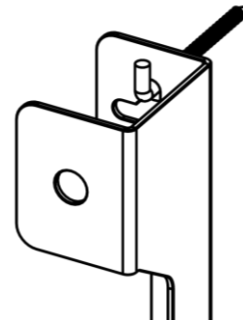
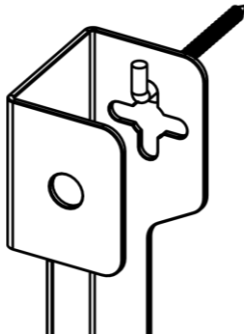

FIGYELEM!

Falra szerelés esetén a beépítési magasság nem haladhatja meg az egy (1) métert.

2.1.5 Falra szerelés függőlegesen (3. opció)

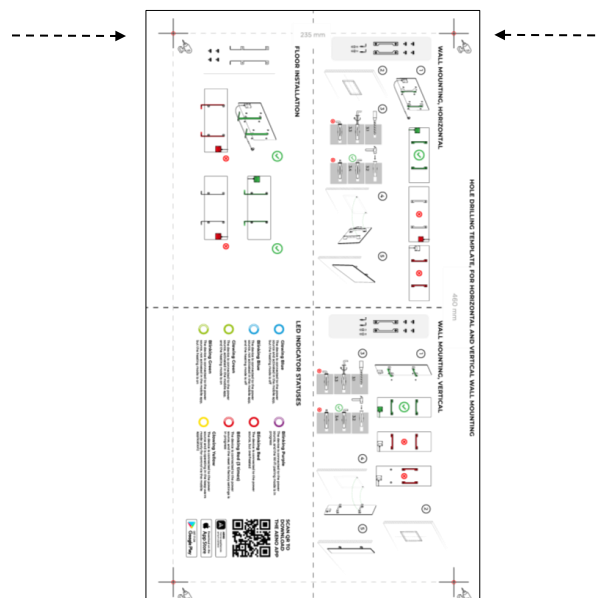

A sablon függőleges tájolása

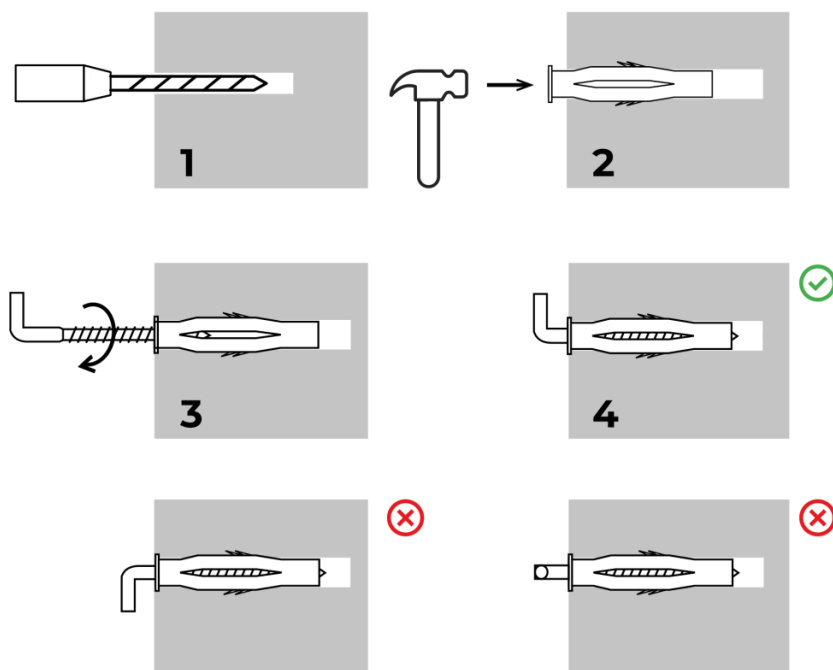

A horgok becsavarásának folyamata

9. ábra – A fal előkészítése (függőleges beépítés)

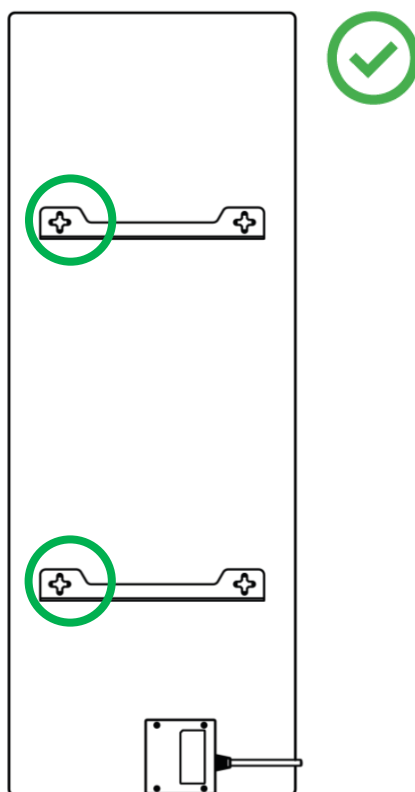

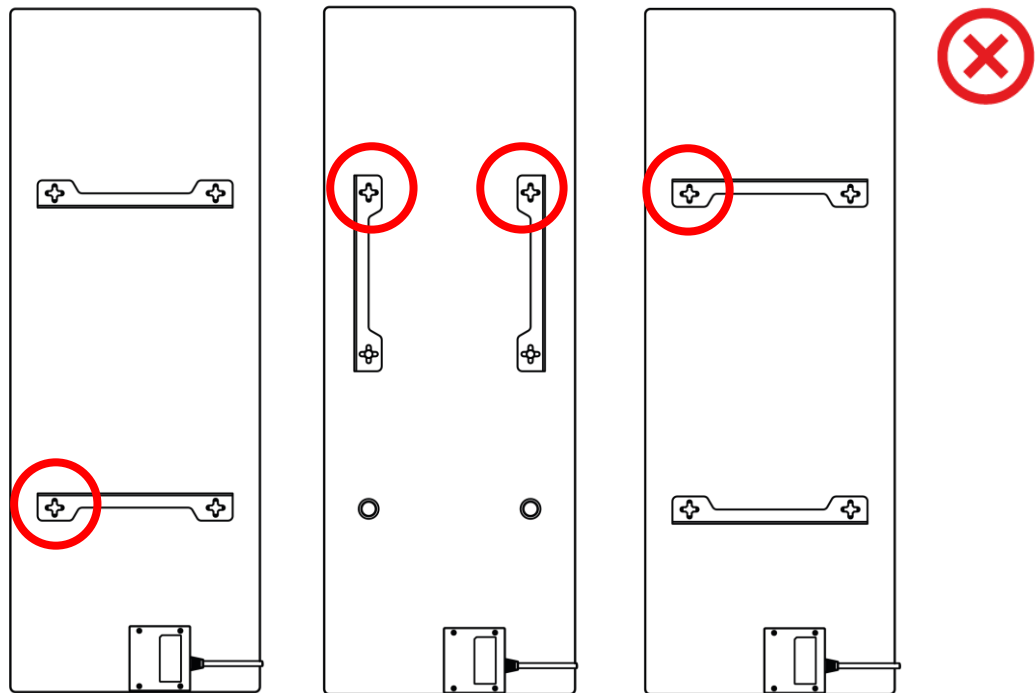

10. ábra – Függőleges beépítés (falra szerelés)

MEGJEGYZÉS

A fűtőtestet a vezérlődobozzal a tetején is fel lehet szerelni, ha a készüléket alacsonyan helyezik el, és az elektromos aljzat helye nem akadályozza a fűtőtest gyors áramtalanítását és a megfelelő hőérzékelést valamint, ha a tápkábel nem érintkezik a fűtőpanellel.

MEGJEGYZÉS

A felszerelés során győződjön meg arról, hogy a kampók biztonságosan meg vannak húzva és szigorúan függőlegesen vannak elhelyezve.

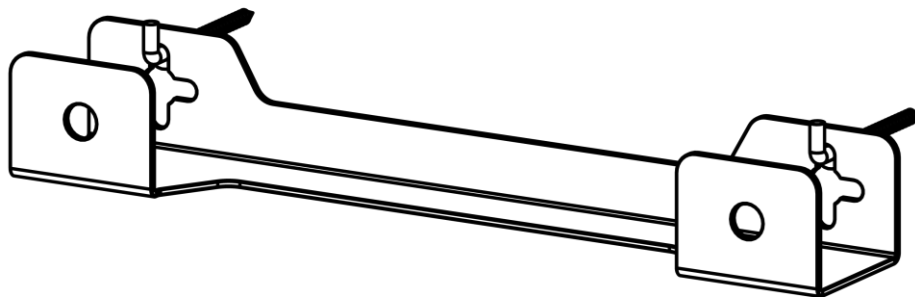

2.1.6 Fali rögzítés 4 kampóra (kiegészítő rögzítés)

Ha 4 kampóra szereli, fúrja mind a 4 lyukat a falba a sablon segítségével.

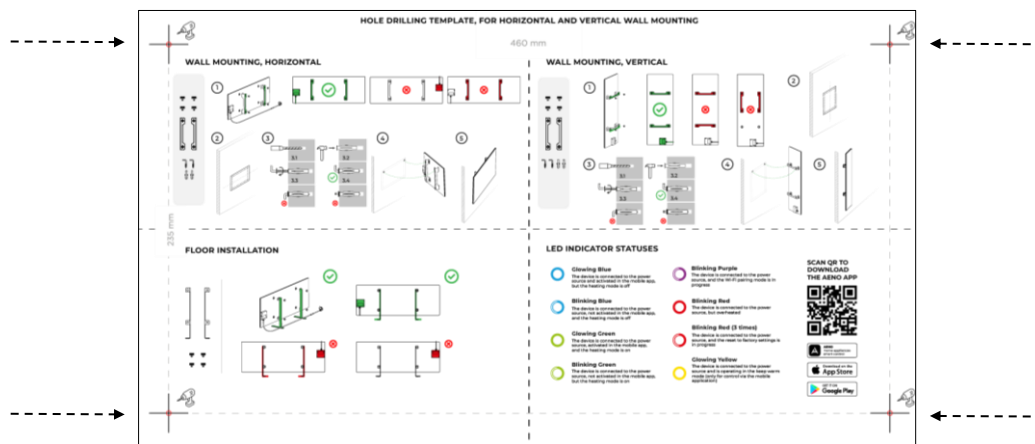

Ezután kövesse a fűtőtest összeszerelésére vonatkozó, a fenti 2.1.4. vagy 2.1.5. pontban leírt utasításokat.

Akassza fel a készüléket egyszerre 4 kampóra.

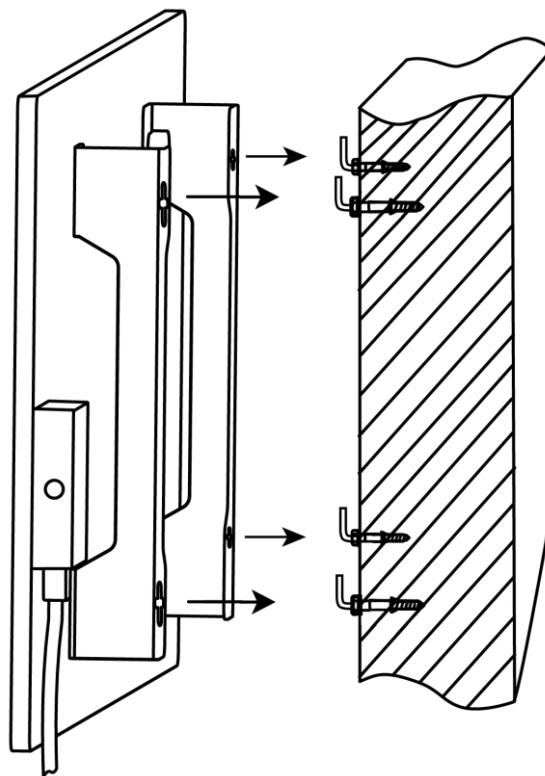

2.1.7 Rejtett szerelési lehetőség

Ha a felhasználó úgy szereli fel a fűtőtestet a falra, hogy a tápkábelt elrejtí, vagy a készüléket a falba építi, akkor megérti és elfogadja az alábbi feltételeket:

- a készülékre vonatkozó gyártói garancia megszűnik;
- a gyártó nem vállal felelősséget a készülék működésében bekövetkezett esetleges változásokért vagy rossz működésért;
- a telepítést csak szakképzett szerelők végezhetik, akik kellő ismeretekkel és készségekkel rendelkeznek a fűtőberendezés helyes és biztonságos rejtett telepítéséhez;
- a hőmérséklet-érzékelőt nem szabad elvágni a tápkábel elvágásakor;

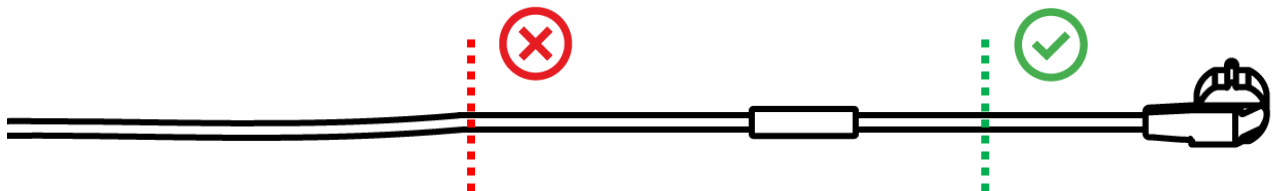

- a készüléket úgy kell felszerelni, hogy elegendő szellőzés legyen, és hogy a tápkábelen lévő hőmérséklet-érzékelő a helyiségben legyen, és ne a falba szerelve.

2.1.8 Mennyezetre szerelés

Ha a felhasználó a fűtőtestet a mennyezetre szereli vagy szerelteti, akkor megérti és elfogadja a következő feltételeket:

- a telepítést csak szakképzett szerelők végezhetik, akik kellő ismeretekkel és készségekkel rendelkeznek a fűtőtest megfelelő és biztonságos mennyezetre történő felszereléséhez;
- a gyártó nem vállal felelősséget az esetleges szerelési hibákért, ideértve, de nem kizárólagosan, a nem megfelelő rögzítőelemek használatát, valamint a nem megfelelő szerelési munkából származó veszteségekért vagy károkért;
- a tápkábel nem érintkezhet a fűtőfelülettel;
- mennyezetre szereléshez műanyag kötőelem, dübel nem használható;
- az egységet úgy kell felszerelni, hogy megfelelő szellőzés legyen, és hogy a tápkábel hőmérséklet-érzékelője beltérben legyen elhelyezve, és ne legyen beágyazva a mennyezetbe.

A készülék mennyezetre való felszerelése a következő lépésekből áll:

1. A fűtőtest bekapcsolása (lásd a 2.2. szakaszt tovább).
2. A fűtőtest a mobilalkalmazásban való aktiválása (lásd a 2.4. szakaszt tovább).
3. A mennyezeti üzemmódot a fűtőtest beállításában aktiválása (lásd a 2.4.10. szakaszt tovább).

FIGYELEM!

A "Mennyezeti felszerelés" beállítást mindig engedélyezni kell a felhasználói fiókban (a fűtőtest vezérlőpanelén), hogy a készülék a mennyezeten megfelelően működjön.

4. A fűtőtest a tápegységből kihúzása.
5. A fűtőtest mennyezetre való felszerelése (ezt a lépést csak szakképzett szerelő végezheti).
6. A fűtőtest újrapcsolása.

MEGJEGYZÉS

Ha a fűtőtest bármilyen okból visszaállításra kerül a gyári beállításokra, a "Mennyezetre való felszerelés" beállítást újra aktiválni kell, mivel ellenkező esetben a készülék megfelelő működése nem garantálható.

2.2 Első aktiválás

A fűtőtest bekapcsolásához csatlakoztassa azt a hálózati kábel segítségével egy elektromos aljzatba, és nyomja meg a bekapcsológombot (lásd az 1. táblázatot).

MEGJEGYZÉS

Alapértelmezés szerint a fűtőtest az első bekapcsolást követően 3 percre aktiválási módban van a mobilalkalmazásban. A megadott időtartam letelte után a készülék készenléti üzemmódba kerül (fűtés kikapcsolva).

A következő lépés a készülék vezérlésének egyik módjának kiválasztása:

1. Manuális irányítás.
2. Távezérlés mobilalkalmazáson keresztül.
3. Vezérlés hangalapú asszisztenseken keresztül.

2.3 Kézi működtetés

A fűtőtest kézi vezérlése a készülék vezérlődobozán található bekapcsológombbal történik.

1. A készülék fűtéshez történő bekapcsolásához tartsa lenyomva a bekapcsológombot legfeljebb 3 másodpercig.
2. A fűtési üzemmód leállításához nyomja meg újra a bekapcsológombot, és tartsa lenyomva legfeljebb 3 másodpercig - a készülék készenléti üzemmódba kapcsol.

MEGJEGYZÉS

A bekapcsológomb funkcióival kapcsolatos további információkért lásd a fenti 1. táblázatot.

A fűtőtest teljes kikapcsolásához húzza ki a tápkábelt a konnektorból.

2.4 Távvezérlés AENO alkalmazáson keresztül

2.4.1 Az alkalmazás telepítése

- Csatlakoztassa okostelefonját az internethez (2,4 GHz) és töltse le az ingyenes AENO mobilalkalmazást a Google Play vagy az App Store áruházból.
- Regisztráljon új fiókot vagy jelentkezzen be egy meglévő fiókba.

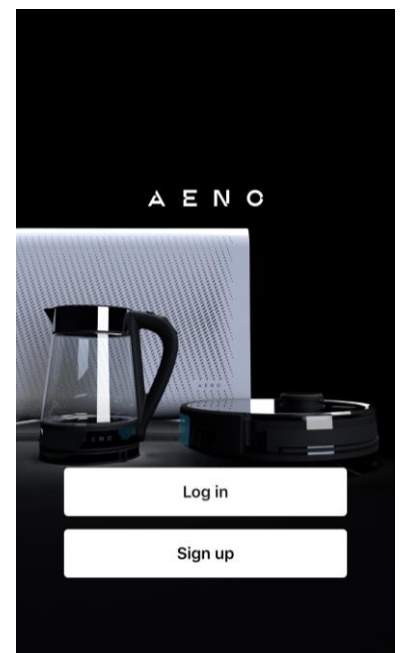

2.4.2 Új fiók regisztrálása

- Indítsa el az AENO alkalmazást, és kattintson a „Sign Up” (Regisztráció) gombra.
- Fogadja el a felhasználói megállapodás és az adatvédelmi irányelvek feltételeit.
- Töltse ki az engedélyezési adatokat:
 - válassza ki a lakóhelye szerinti országot;
 - adja meg az e-mail címét.
- Nyomja meg a „Get verification code” (Megerősítő kód lekérése) gombot.
- A megadott e-mail címre egy e-mailt küldünk a regisztrációt megerősítő kóddal. Írja be ezt a kódot a mobilalkalmazás regisztrációs ablakába.

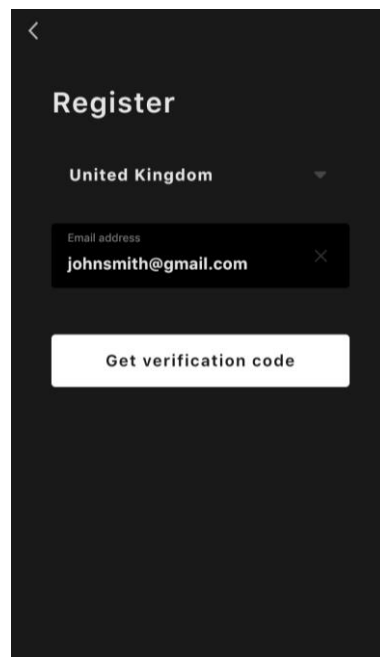
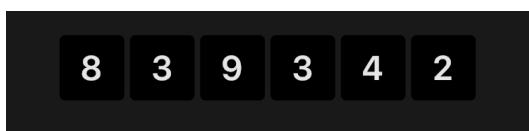

Ha nem kapja meg a visszaigazoló kódot a postaládájába, akkor a következőket ajánljuk Önnek

- Győződjön meg róla, hogy a helyes e-mail címet adta meg.
- Ellenőrizze a spam mappát, ha az e-mail nincs a beérkezett üzenetek között.
- Próbáljon meg egy másik e-mail címmel regisztrálni egy fiókot, ha a tűzfal blokkolta az e-mailt.

Ha a fentiek egyike sem segített, kérjük, lépjen kapcsolatba ügyfélszolgálatunkkal az **aeno.com** oldalon található kapcsolatfelvételi űrlapon keresztül. Adja meg az e-mail címét és a regisztrációs kísérlet pontos időpontját.

- A megerősítő kód sikeres beírása után állítson be egy jelszót (6-20 karaktert, amely legalább egy betűt és egy számot tartalmaz), majd nyomja meg a „Done” (Kész) gombot.
Az adatokhoz való hozzáféréshez való hozzájárulás megerősítése. Ha ezt elmulasztja, a termék használatával kapcsolatos egyes adatok nem lesznek elérhetők.
- Az értesítések és hirdetések fogadásához való hozzájárulás megerősítése.
Ha kijelentkezik, nem kap értesítést az alkalmazásból.
- Nyomja meg a "Tovább az alkalmazáshoz" gombot.

2.4.3 Bejelentkezés egy meglévő fiókba

- Válassza ki a lakóhelye szerinti országot.
- Adja meg az e-mail címét.
- Adja meg jelszavát, és nyomja meg a „Log in” (Bejelentkezés) gombot.

Ha szükséges, a “Forgot your password?” (Elfelejtette jelszavát?) gombra kattintva visszaállíthatja jelszavát. Egy e-mailt küldünk a fiókhoz kapcsolódó e-mail címre a jelszó megváltoztatására vonatkozó utasításokkal.

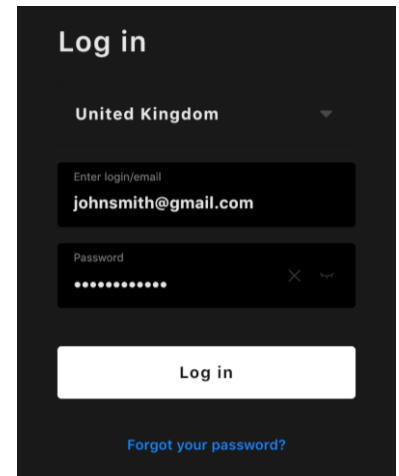

2.4.4 A fűtőtest aktiválási folyamata

Az AENO mobilalkalmazásban több lehetőség is van a fűtőtest aktiválására:

- első kapcsolat automatikus felismeréssel;
- későbbi kapcsolat automatikus érzékelési módban;
- a későbbi csatlakoztatás kézi üzemmódban.

Első kapcsolat automatikus felismeréssel

MEGJEGYZÉS

Ezzel a módszerrel a fűtőtest első hálózati csatlakoztatása után aktiválható az alkalmazásban.

1. Miután bejelentkezett a fiókjába, kattintson a „+” ikonra a “Home” (Otthon) fülön.



2. Várja meg, amíg a fűtőtest megjelenik, és kattintson a “Add” (Hozzáadás) gombra.

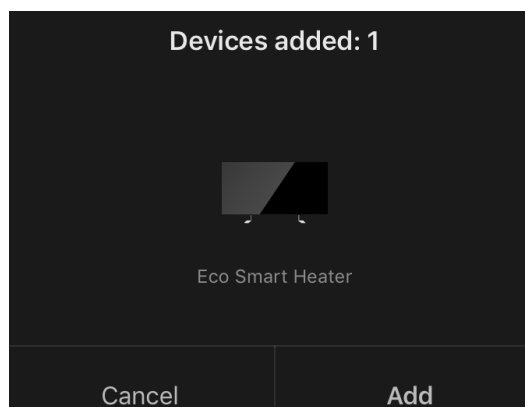

- Adja meg annak a Wi-Fi hálózatnak a jelszavát, amelyhez a készülék csatlakozni fog (2,4 GHz-es hálózat esetén más hálózatot is választhat).

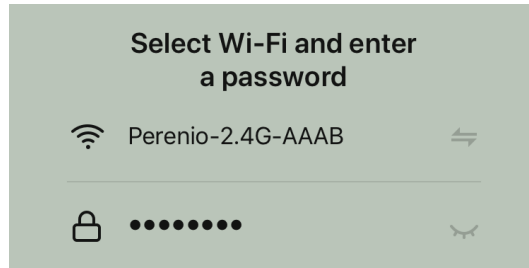

- Várja meg, amíg az eszköz hozzáadásra kerül az alkalmazáshoz, majd nyomja meg a "Next" (Tovább) gombot.

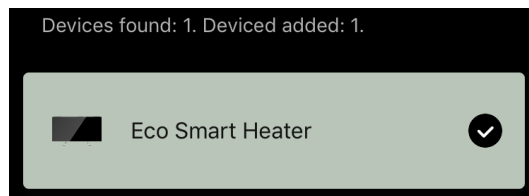

- Adja meg a fűtőtest kívánt nevét és válassza ki a telepítés helyét a listából. Ezután nyomja meg a „Done” (Kész) gombot.

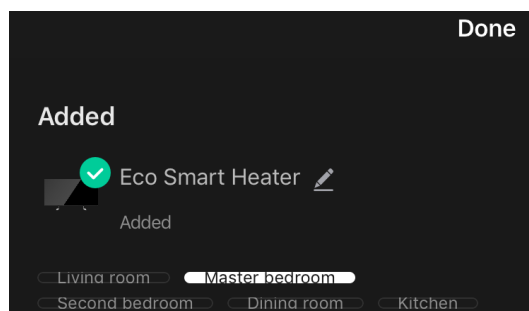

Következő csatlakozás automatikus érzékelési módban

MEGJEGYZÉS

Ez a módszer minden olyan esetben használható, amikor a fűtőtest párosítási üzemmódban van.

- Miután bejelentkezett a fiókjába, kattintson a „+” ikonra a "Home" (Otthon) fülön.



- Válassza az „Autosearch” (Automatikus keresés) fület a képernyő tetején.

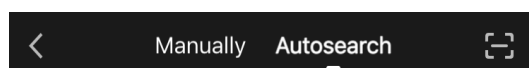

- Adja meg az AENO alkalmazásnak az összes kért hozzáférést.
- Várja meg, amíg a fűtőtest felismerésre kerül, majd nyomja meg a «Next» (Tovább) gombot.

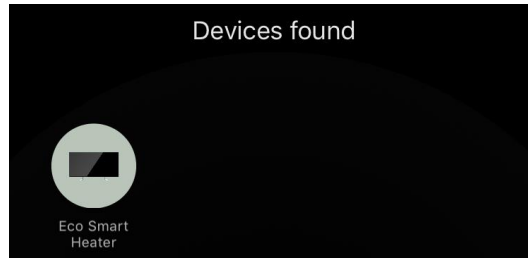

- Adja meg annak a Wi-Fi hálózathoz a jelszavát, amelyhez a készülék csatlakozni fog (2,4 GHz-es hálózat esetén más hálózatot is választhat).

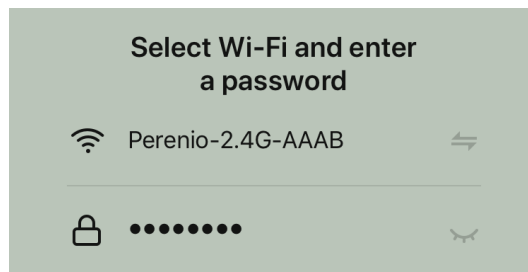

- Várja meg, amíg az eszköz hozzáadásra kerül az alkalmazáshoz, majd nyomja meg a «Next» (Tovább) gombot.

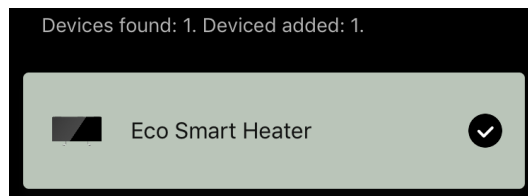

- Adja meg a fűtőtest kívánt nevét és válassza ki a telepítés helyét a listából. Ezután nyomja meg a „Done” (Kész) gombot.

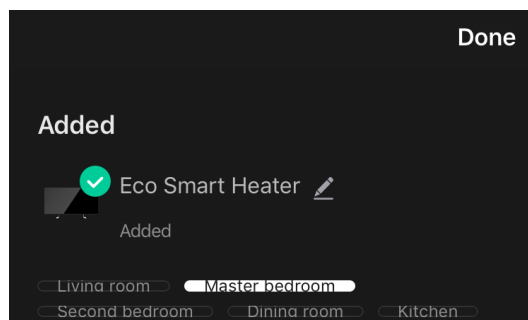

Későbbi csatlakozás kézi üzemmódban

MEGJEGYZÉS

Ez a módszer minden olyan esetben használható, amikor a fűtőtest párosítási üzemmódban van, és ha a készüléket más csatlakozási módszerekkel nem észlelte automatikusan.

1. Miután bejelentkezett a fiókjába, kattintson a „+” ikonra a “Home” (Otthon) fülön.



2. Válassza ki a képernyő tetején a “Manually” (Kézi) lapot, majd a “Heater” (Fűtés) kategóriát.

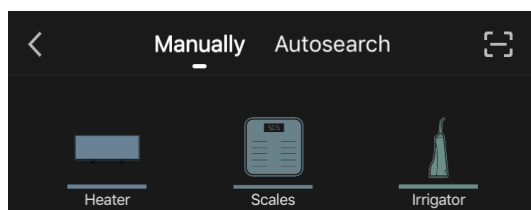

3. Kapcsolja be a fűtőtestet a bekapcsoló gomb egyszeri megnyomásával. A LED zöld színnel világít.
4. Ezután nyomja meg és tartsa lenyomva a bekapcsológombot, amíg a LED lila színben villog.
5. A csatlakozási utasítások képernyőjén erősítse meg, hogy a kijelző lilán villog, és nyomja meg a „Next” (Tovább) gombot.

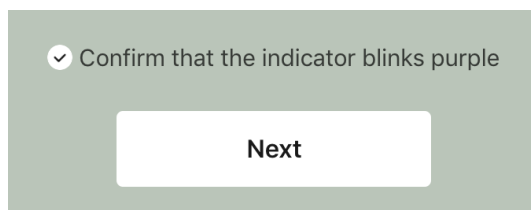

6. Várja meg, amíg a fűtőtest felismerésre kerül, és nyomja meg a neve melletti "+" ikont.

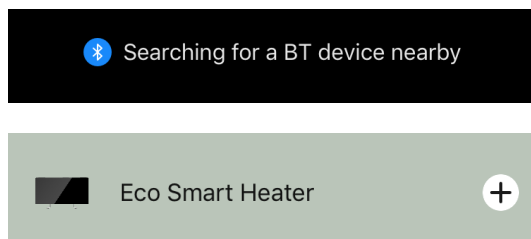

7. Adja meg annak a Wi-Fi hálózatnak a jelszavát, amelyhez a készülék csatlakozni fog (2,4 GHz-es hálózat esetén más hálózatot is választhat).

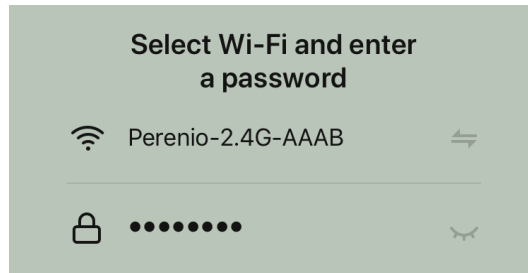

8. Várja meg, amíg az eszköz hozzáadásra kerül az alkalmazáshoz, majd nyomja meg a "Next" (Tovább) gombot.

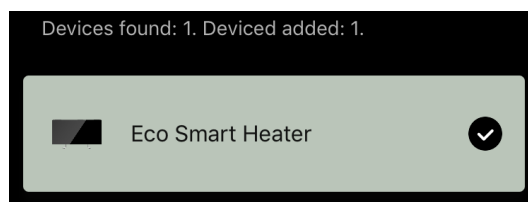

9. Adja meg a fűtőtest kívánt nevét, és válassza ki a telepítés helyét a listából. Ezután nyomja meg a „Done” (Kész) gombot.

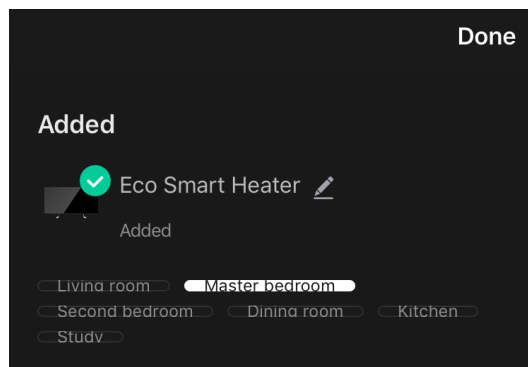

2.4.5 Eco fűtőtest vezérlőpanel

A vezérlőpanel a képre kattintva jelenik meg a „Home” (Otthon) lapon a csatlakoztatott eszközök listájában.

A vezérlőpulton a felhasználó a következőket teheti

- az aktuális szobahőmérséklet megtekintése;
- kívánt szobahőmérséklet beállítása;
- a készülék be- és kikapcsolása, valamint a működési mód kiválasztása;
- időzítők beállítása és energiafogyasztási statisztikák megtekintése;
- a beállítások megváltoztatása.

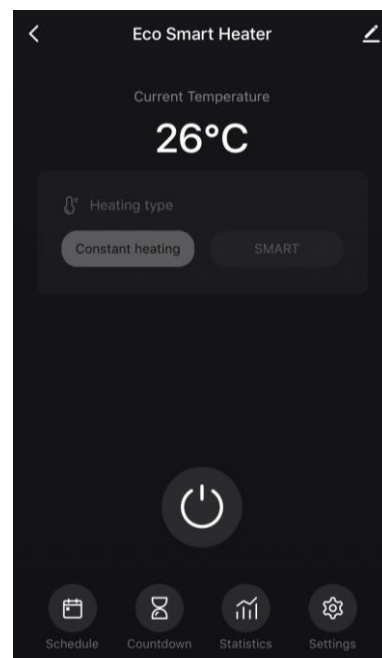

2.4.6 Vezérlési mód kiválasztása

A fűtőtest vezérlőpanelén két üzemmód áll rendelkezésre:

- állandó fűtés – a fűtőtestet a felhasználó önállóan kapcsolja be és ki, a helyiség fűtési hőmérsékletét nem szabályozza;
- SMART – a helyiség hőmérsékletét beépített érzékelő szabályozza. A felhasználó által beállított értéket a felhasználó beavatkozása nélkül tartja fenn: a fűtőelem szükség szerint be- vagy kikapcsol.

MEGJEGYZÉS

A fűtőtest első csatlakoztatása után az alapértelmezett beállítás a kézi működtetés.

Az üzemmód a fűtőtest bekapcsolásakor választható ki. Kézzel vagy a kezelőpanelről a bekapcsoló gomb megnyomásával kapcsolható be: .

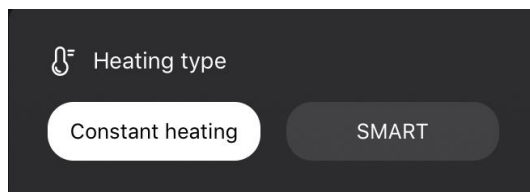

SMART üzemmód beállítása

A SMART üzemmód lehetővé teszi a kívánt hőmérséklet beállítását 0 és 40 °C között.



MEGJEGYZÉS.

Ha a beállított hőmérséklet alacsonyabb, mint az aktuális szobahőmérséklet, a készülék készenléti üzemmódba kapcsol - a fűtés kikapcsol.

A kívánt hőmérsékleti érték megváltoztatásának lépése 1 °C.

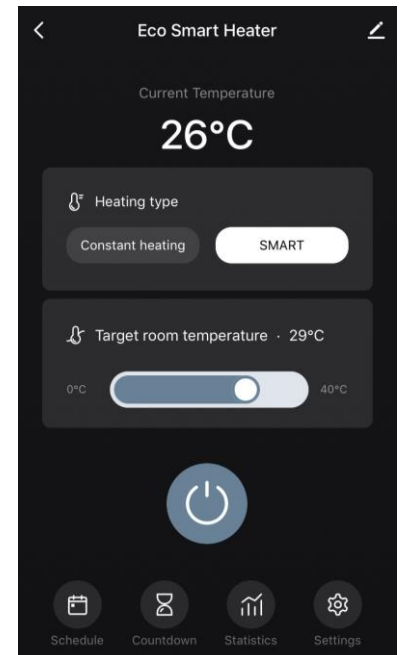

2.4.7 Időzítők készítése a fűtőtesthez

A fűtőtest időzített működtetéséhez lépjen a készülék kezelőpaneljén a "Schedule" fülre.

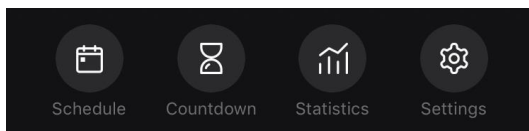

Ezután kattintson a „Add” (Hozzáadás) gombra.

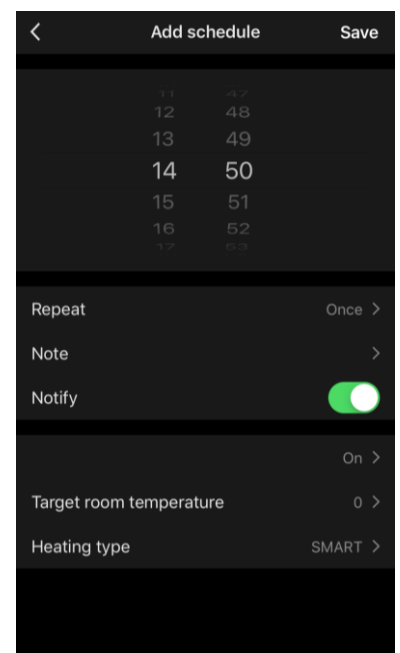
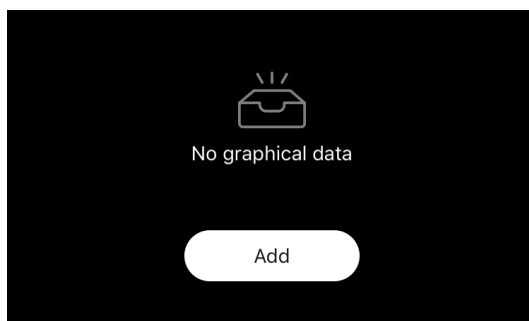

A következő beállítások állnak rendelkezésre:

- indítási idő,

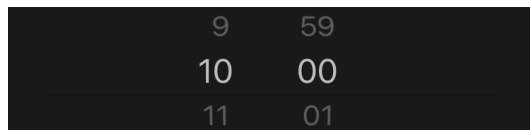

- ismétlés a hét minden napján,

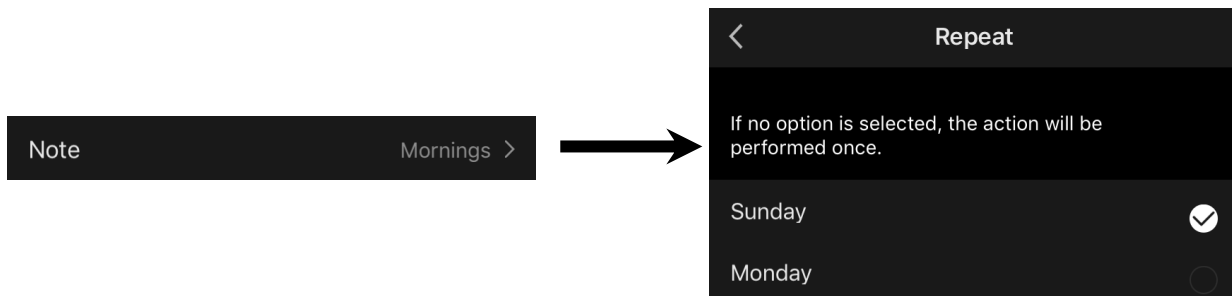

- adjon meg egy felhasználói megjegyzést, amely megjelenik az ütemezések és push-értesítések listájában,

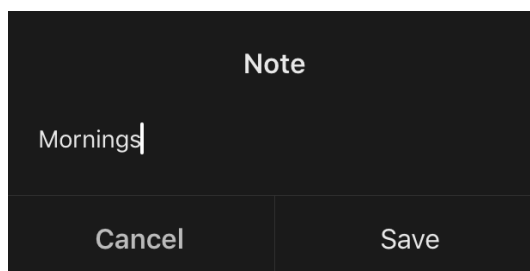

- annak a beállítása, hogy push-értesítéseket kapjon, amikor ez az esemény bekövetkezik,



- az időzítéskor indítandó művelet (a fűtőtest be- vagy kikapcsolása),

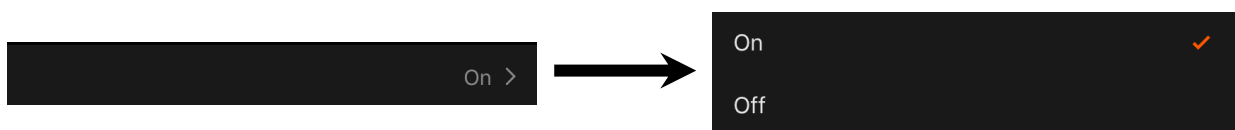

- a kívánt szobahőmérsékletet a forgatókönyv szerint, bekapcsolt fűtőtesttel,

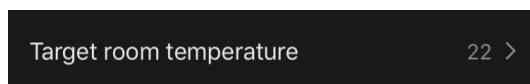

- a fűtés típusa a bekapcsolt fűtőtesttel történő ütemezéshez,

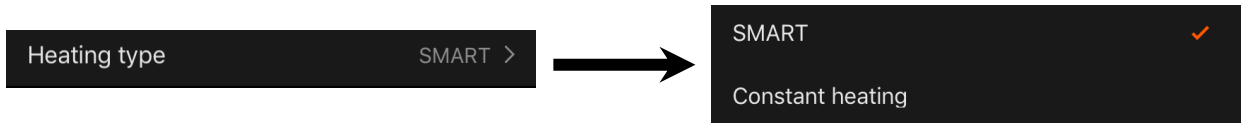

2.4.8 A visszaszámláló időzítő beállítása

A visszaszámláló időzítő lehetővé teszi a készülék automatikus kikapcsolását egy meghatározott idő, legfeljebb huszonnégy (24) óra elteltével.

Az időlépés 1 óra.

A visszaszámláló időzítő beállításához menjen a fűtőtest vezérlőpaneljén az "Timer" (Időzítő) fülre.

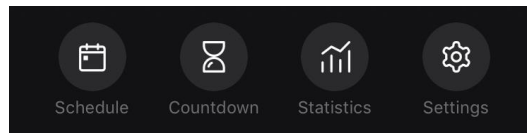

Az időzítő akkor tekinthető aktiváltnak, ha egy pipa áll az időintervallumon, amely után a fűtőtest kikapcsol. Nyomja meg a „Done” (Kész) gombot az időzítő beállításainak mentéséhez.

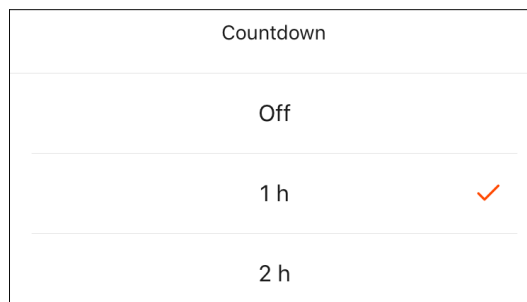

A készülék kikapcsolási ideje megjelenik a kezelőpanelen.



2.4.9 Energia- és teljesítménystatisztikák

A statisztika részben a következő információkat tekintheti meg:

- az aktuális villamosenergia-fogyasztás és a fűtőtest teljesítménye;

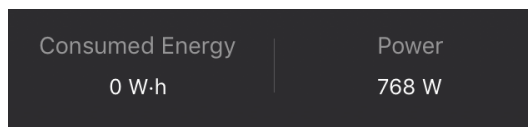

- a napi vagy havi energia- és teljesítménystatisztikák grafikonja;

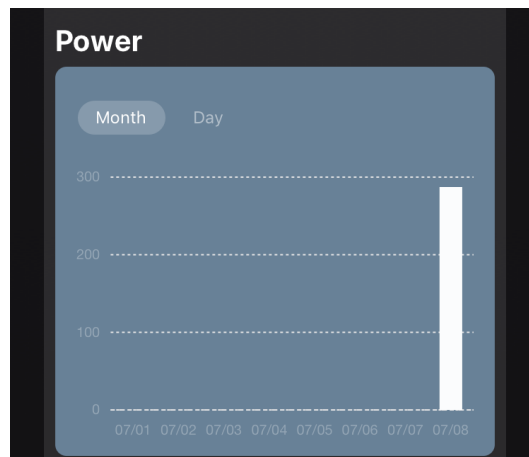
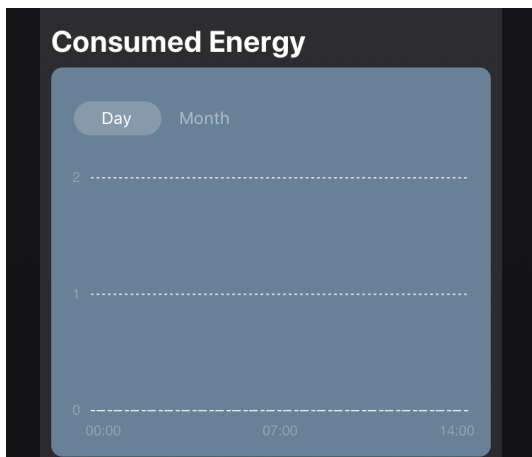

- a fűtőtest állapotának listája napra lebontva, a pontos időpont megjelölésével.

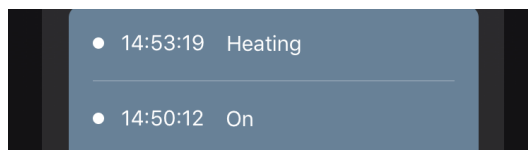

2.4.10 Beállítások módosítása

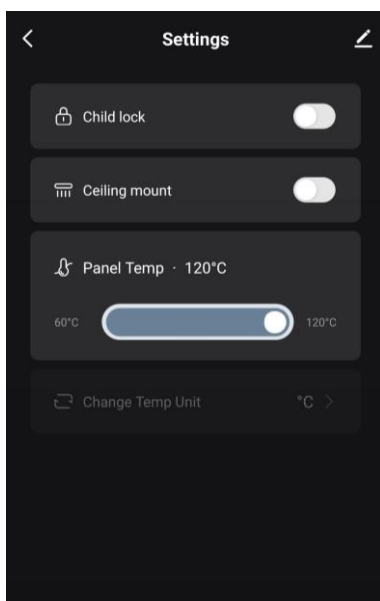

A fűtés vezérlőpanelének Beállítások lapján a felhasználó a következő műveleteket végezheti el:

- aktiválja a gyermekzárát. Ha a zár be van kapcsolva, a fűtőtest nem reagál a fizikai gomb megnyomására, minden vezérlés kizárólag az alkalmazáson keresztül történik;
- a fűtőtest mennyezetre való felszereléséhez és működtetéséhez szükséges funkciót aktiválása;
- kívánt fűtési hőmérséklet beállítása.

2.4.11 További eszközbeállítások

A Speciális beállítások ablak megnyitásához kattintson az eszköz vezérlőpanelének jobb felső sarkában található  ikonra.



A fejlett beállítások panelen a következőket teheti meg:

- megváltoztathatja a képernyőkímélőt, a készülék nevét és telepítési helyét (az ikon használatával  a fűtőtest neve sorban);
- "About the device" (Eszközinformációk): a készülék működésével kapcsolatos háttérinformációk megtekintése;
- "Scenarios and automations" (Forgatókönyvek és automatizálás): megtekintheti azokat a forgatókönyveket, amelyekben az egységet használják;
- "Third-party services" (Harmadik fél szolgáltatásai): a fiók integrálása az Alexa és a Google Assistant szolgáltatásokkal az eszközök hangvezérléséhez;
- "Notify when the device goes offline" (Értesítés hálózaton kívül): Push-értesítések küldésének aktiválása vagy kikapcsolása;
- "Shared access" (Megosztás): a készülékvezérléshez való hozzáférés megszervezése egy másik fiókon keresztül, pl. családtagok számára (lásd alább);
- "Create group" (Csoport létrehozása): eszközök egyesítse, hogy egyetlen csoportként kezelje őket;
- "Help & Support" (Segítség és támogatás): tájékozódjon a leggyakoribb problémákról és azok megoldásáról;
- "Add to home screen" (Hozzáadás a kezdőképernyőhöz): hozzáadhat egy eszköz parancsikonzját az okostelefon kezdőképernyőjéhez a készülék vezérlőpanelének gyors eléréséhez;
- "Checking the network" (Hálózat ellenőrzése): a Wi-Fi hálózat működésének, a jelerősségnek és a hálózati kapcsolat állapotának ellenőrzése.

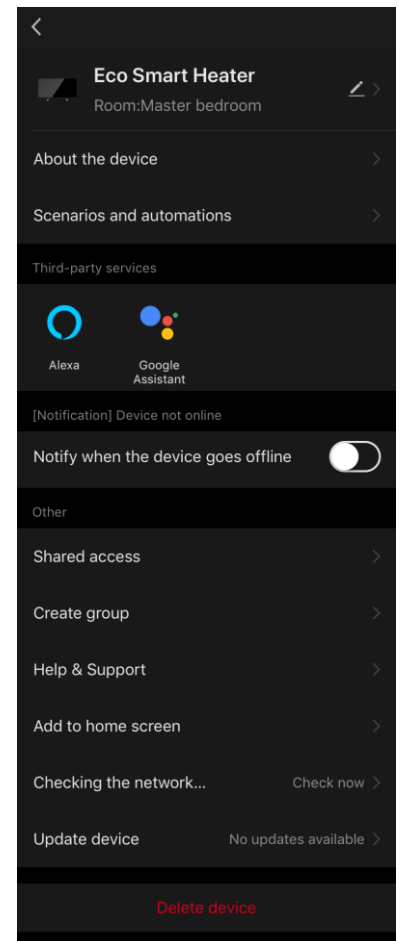

- “Update device” (Eszközfrissítés): Ellenőrizze és telepítse a készülék legújabb frissítéseit, vagy aktiválja az automatikus frissítést;
- “Delete device” (Eszköz törlése): az eszköz eltávolítása a mobilalkalmazásból.

“Shared access” (Megosztás)

Az AENO mobilalkalmazásban egy eszköz csak egy fiókhoz kapcsolható. A felhasználó azonban megoszthatja ezt az eszközt más felhasználókkal.

A megosztás révén más felhasználók irányíthatják az eszközt, módosíthatják az üzemmódokat és a működési beállításokat, de nem telepíthetik vagy módosíthatják az eszköz adatait, nem hozhatnak létre parancsfájlokat, és nem távolíthatják el az eszközöket az alkalmazásból.

A készülék megosztásához lépjen a Speciális készülékbeállítások menübe, és válassza a „Shared access” (Megosztás) lehetőséget.



Kattintson a “Share with the account AENO” (Hozzáférés engedélyezése) gombra, és lépjen a “Allow Access” (Fiók megosztása) menüpontra.

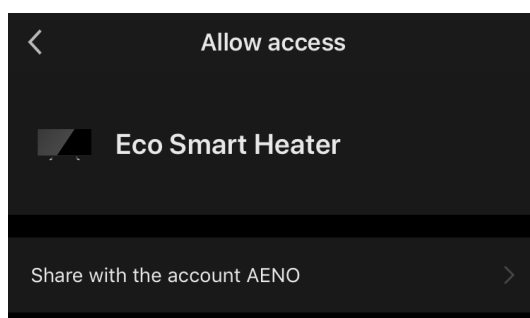
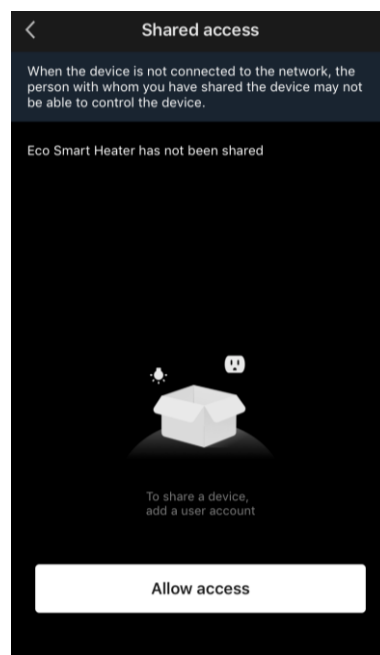

Válassza ki a lakóhely szerinti országot és a megosztandó felhasználó e-mail címét. Nyomja meg a „Done” (Kész) gombot.

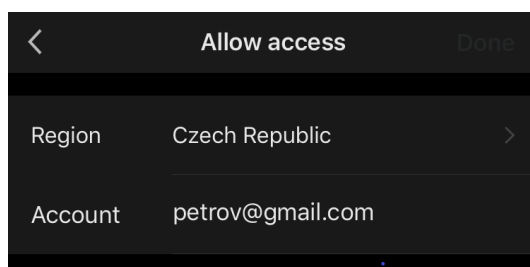

Ezután a „Shared access” (Megosztás) alatt kattintson ismét a "Hozzáférés engedélyezése" gombra, majd a hozzáadott felhasználó ikonjára. Megfelelő értesítés jelenik meg a hozzáférés sikeres engedélyezéséről.

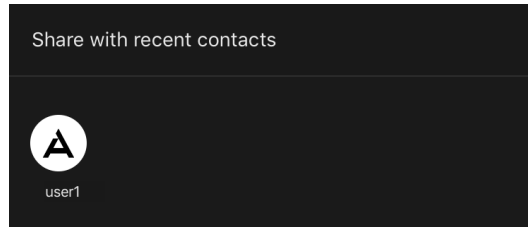

A felhasználó adatai a „Shared access” (Megosztás) részben jelennek meg.

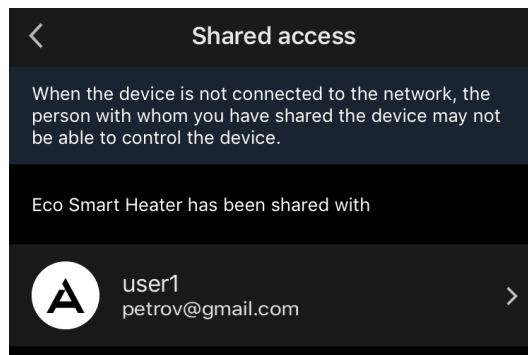

Kattintson a hozzáadott fiókot tartalmazó sorra ebben a szakaszban a hozzáférés lejáratási dátumának beállításához vagy a megosztott hozzáférés teljes törléséhez.

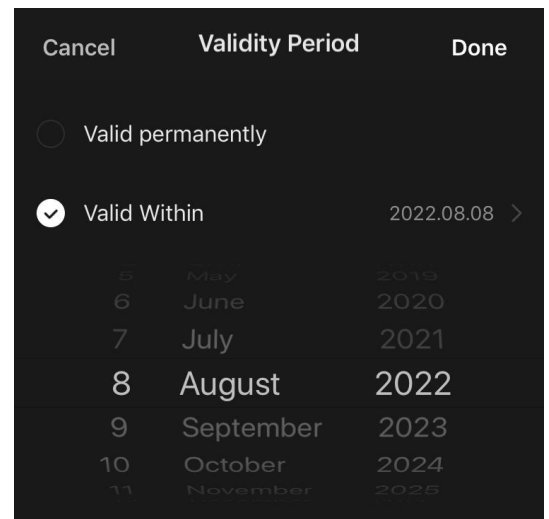
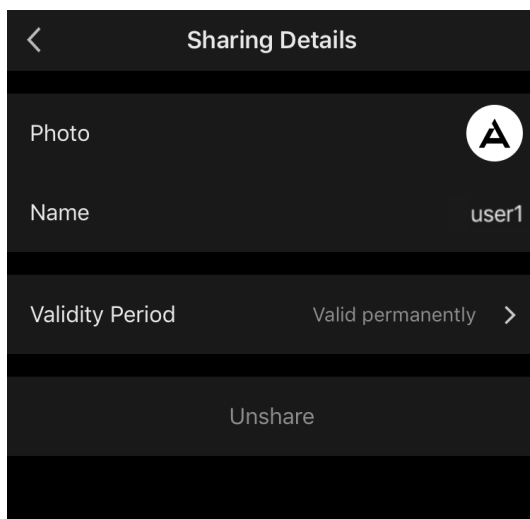

A megnyitott fiókban ez az eszköz a „Home” (Ház) fülön a Megadott hozzáférés szakaszban jelenik meg.

“Create group” (Csoport létrehozása)

Az AENO alkalmazásból az egyes eszközök és eszközcsoportok egyaránt kezelhetők.

A készülékek csoportba történő egyesítéséhez lépjen a “Create group” (Csoport létrehozása) menüpontra, és válassza ki a kívánt fűtőtesteket a hozzáadható fűtőtestek listájából. Ezután nyomja meg a “Save” (Mentés) gombot.

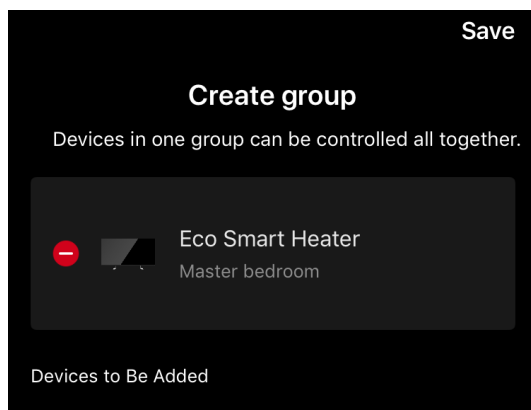

MEGJEGYZÉS

Csak azonos típusú eszközök csoportosíthatók.

Állítsa be a csoport kívánt nevét, és nyomja meg a „Save” (Mentés) gombot.

Az újonnan létrehozott csoport az “Home” (Ház) lapon jelenik meg.

MEGJEGYZÉS

Az AENO alkalmazás funkcióival kapcsolatos további információkért kérjük, olvassa el a megfelelő teljes kézikönyvet, amely letölthető az aeno.com weboldalról.

2.4.12 Forgatókönyvek és automatizálás

A „Scenarios” (Forgatókönyvek) fülön a felhasználó kiválaszthatja az automatizálás feltételeit és/vagy létrehozhat és manuálisan futtathat forgatókönyveket.

Automation (automatizálás) egy olyan esemény, amely automatikusan elindul, és minden alkalommal elindul, amikor a benne meghatározott feltételek teljesülnek.

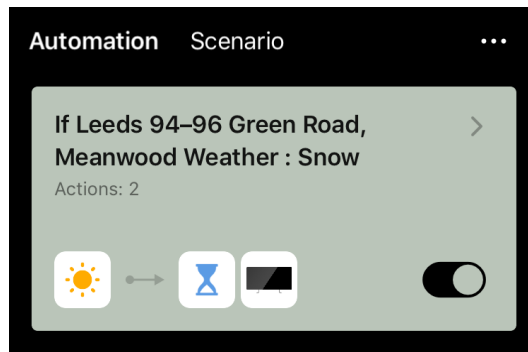

MEGJEGYZÉS

Más szóval, ez egy automatikus szcenárió.

Scenario (szcenárió) egy olyan esemény, amelyet a felhasználó kérésére manuálisan indítanak el, és amely a benne megadott feltételek teljesülése esetén egyszer kerül végrehajtásra.

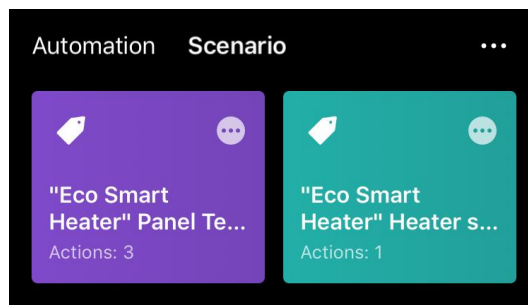

MEGJEGYZÉS

Más szóval, ez egy kézi szcenárió.

Automatizálás (automatizált szcenárió létrehozása)

- Menjen a „Scenarios” (Szcenáriók) fülre és nyomja meg a "+”.
- Válassza ki az automatikus parancsfájl indításának egyik feltételét.

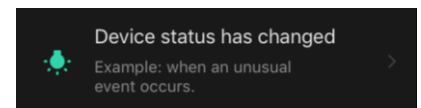
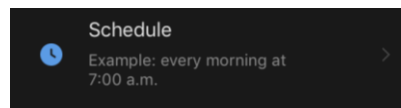
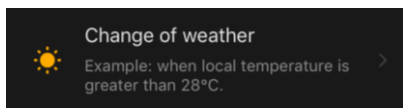

Change of weather (Időjárási feltételek): a forgatókönyv akkor indul el, ha az időjárási feltételek megfelelnek a felhasználó által kiválasztott paraméternek. Például, ha kint nedves.

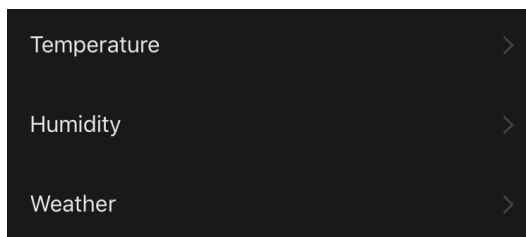

MEGJEGYZÉS

Az automatizálás helyes elindítása érdekében feltétlenül adja meg annak a helynek a pontos címét, ahol az időjárási viszonyokat le kívánja olvasni.

Schedule (Időbeosztás): a forgatókönyv egy adott időpontban fog lefutni. Itt állíthatja be a hét napjait is, amikor a szcenárió ismétlődni fog.

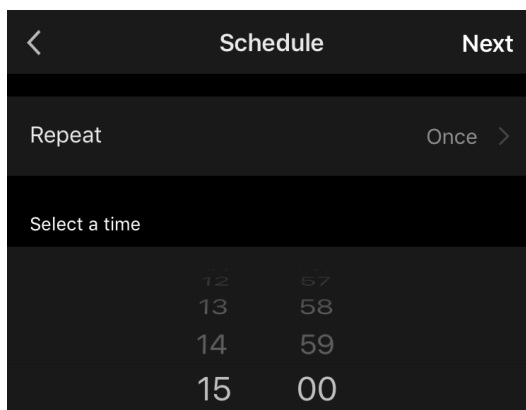

Device status (Eszköz állapota): a parancsfájl akkor indul el, amikor a kiválasztott esemény bekövetkezik. Például, ha a helyiség hőmérséklete 19 °C-ra csökken, vagy ha a fűtőtest túllépte a felhasználó által beállított energiafogyasztási határértéket.

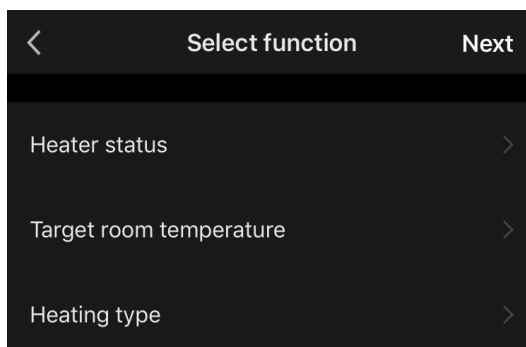

- Nyomja meg a „Next” (Tovább) gombot a képernyő tetején.

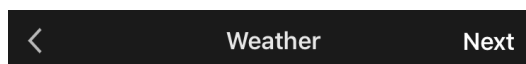

- Válassza ki a fent kiválasztott feltétel megjelenésekor végrehajtandó műveletek egyikét:

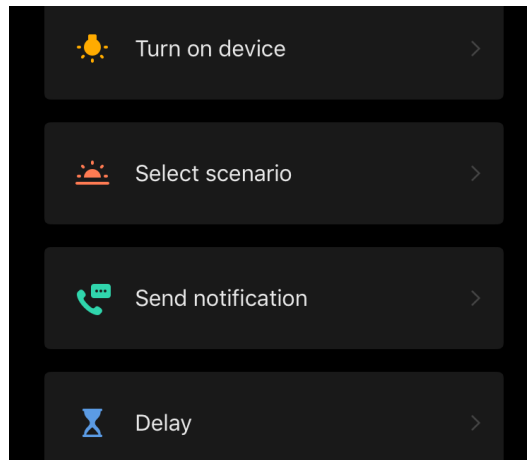

Device status (Eszköz állapota): a kiválasztott esemény bekövetkezik. Például a fűtési típus megváltozik, vagy a panel fűtési hőmérséklete 100 °C-ra emelkedik.

Select scenario (Forgatókönyv kiválasztása): egy korábban létrehozott forgatókönyv vagy automatizálás fut le.

Send notification (Értesítés küldés)e: a felhasználó értesítést kap az üzenetközponton keresztül.

Delay (Késleltetés): a következő művelet indítása előtt beállítandó késleltetési idő. Ebben az esetben a megadott késleltetés után egy másik műveletet kell hozzáadni.

- Nyomja meg a „Next” (Tovább) gombot a képernyő tetején.
- Ha szükséges, adjon hozzá további feltételt és/vagy műveletet a "+" gomb megnyomásával a megfelelő blokkban.

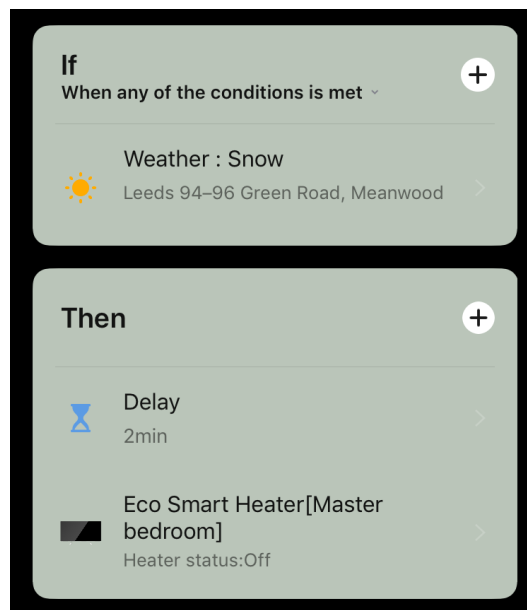

- Nyomja meg a „Save” (Mentés) gombot.
- Ha szükséges, engedélyezze a létrehozott automatizálást.

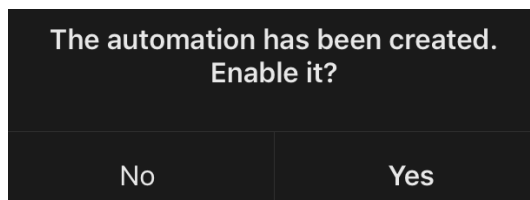

- Később is aktiválható az „Automation” (Automatizálás) menüpont alatt.

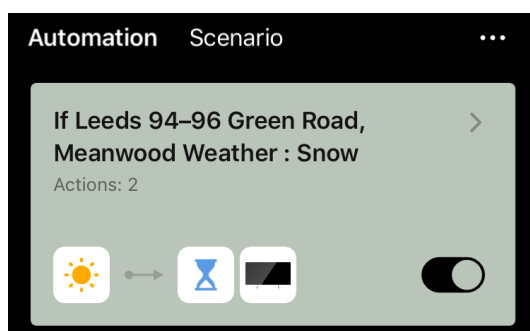

Forgatókönyv (kézi szcenárió létrehozása)

- Menjen a «Scenarios» (szcenáriók) fülre, és nyomja meg a "+".
- Válassza ki a „Execute scenario” (Forgatókönyv végrehajtása) feltételt.

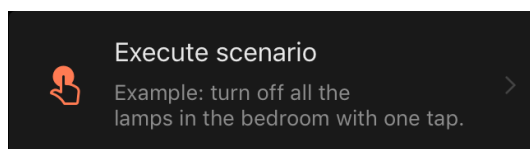

- Válassza ki a parancsfájl elindítása után végrehajtandó műveletek egyikét:

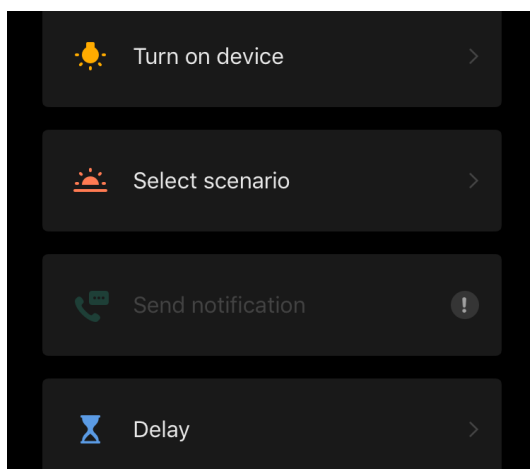

Device status (Eszköz állapota): a kiválasztott esemény bekövetkezik. Például a fűtési típus megváltozik, vagy a panel fűtési hőmérséklete 100 °C-ra emelkedik.

Select scenario (Forgatókönyv kiválasztása): egy korábban létrehozott forgatókönyv vagy automatizálás fut le.

Delay (Késleltetés): a következő művelet indítása előtt beállítandó késleltetési idő. Ebben az esetben a megadott késleltetés után egy másik műveletet kell hozzáadni.

- Nyomja meg a „Next” (Tovább) gombot a képernyő tetején.
- Ha szükséges, adjon hozzá egy további műveletet a "+" gomb megnyomásával a megfelelő blokkban.

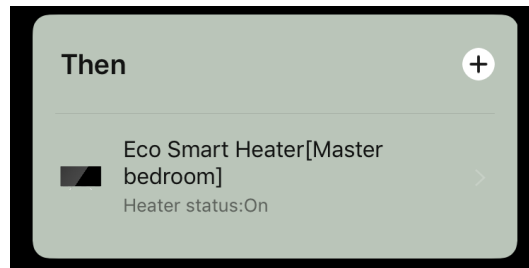

- Nyomja meg a „Save” (Mentés) gombot.
- A létrehozott forgatókönyv megjelenik a “Scenario” (Forgatókönyv) részben.

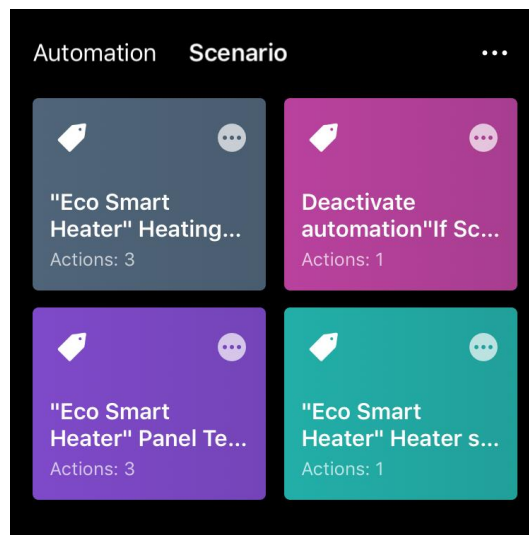

Egy parancsfájl futtatásához kattintson a képére a listában.

A létrehozott forgatókönyv módosításához nyomja meg a „...” gombot .

2.5 Gyermekzár üzemmód

A gyermekbiztos üzemmód a készülék vezérlőgombjának a mobilalkalmazáson keresztül történő zárolását jelenti.

MEGJEGYZÉS

Ez az üzemmód csak a készülék mobilalkalmazáshoz való csatlakoztatása után aktiválható távolról.

Ha az üzemmód aktiválva van, a fűtőtest minden alkalommal, amikor megnyomja a testén lévő gombot, hangjelzést ad. A gomb maga zárolva lesz.

A gyermekzár kétféleképpen hatástalanítható:

1. Távolról az AENO mobilalkalmazáson keresztül.
2. Manuálisan a bekapcsológomb 5-szöri, 4 másodpercig tartó megnyomásával.

2.6 Távvezérlés hangalapú asszisztenseken keresztül

Ahhoz, hogy a fűtőtestet a Google Assistant vagy az Amazon Alexa alkalmazáson keresztül vezérelhesse, először aktiválni kell azt az AENO alkalmazásban.

A fűtőtest hangalapú asszisztensekkel történő vezérlésére vonatkozó részletes utasítások letölthetők a megadott szolgáltatások megfelelő gyártóitól.

3 Karbantartás és javítások

Az AENO™ fűtőtest működés közben nem igényel különösebb karbantartást. Mindazonáltal a készülék megfelelő állapotának és stabil működésének fenntartása érdekében ajánlott a következő műveleteket rendszeresen elvégezni:

- tartsa be a készülék biztonságos használatára vonatkozó szabályokat;
- tisztítsa meg a készüléket a szennyeződésektől és a portól (a fűtési szezonban legalább havonta egyszer);
- ellenőrizze az alkalmazásfrissítéseket (kivéve, ha az okostelefonja úgy van beállítva, hogy automatikusan frissítse a telepített alkalmazásokat);
- a készülék esetleges mechanikai sérüléseit szervizben javíttassa meg.

Az AENO™ fűtőtest csak a szervizközpontokban javítható.

Garanciális javítás vagy csere esetén forduljon a kiskereskedőhöz a blokk és a vásárolt termék adatainak megadásával.

A fűtőtest cseréjével és javításával kapcsolatos további információkért forduljon a helyi AENO™ képviselőhöz, vagy vegye fel a kapcsolatot a műszaki ügyfélszolgálattal az alábbi elérhetőségeken keresztül aeno.com.

4 Jótállási kötelezettségek

A készülék várható élettartama 3 év. A készülékre a gyártó a kiskereskedelmi értékesítéstől számított 3 év garanciát vállal. A tartozékokra a gyártó a kiskereskedelmi értékesítéstől számított 3 év garanciát vállal.

Az Ön országának a fogyasztási cikkek értékesítésére vonatkozó jogszabályai alapján egyéb jogai is lehetnek. Ez a korlátozott jótállás nem érinti ezeket a jogokat.

A gyártó garantálja az AENO™ termékek minden anyagának, alkatrészének és összeszerelésének megfelelő működését, feltéve, hogy a garancia időtartama alatt betartják a készülék használati útmutatójában meghatározott üzemeltetési szabályokat.

A garanciális cseréhez a készüléket a vásárlást igazoló nyugtával együtt vissza kell küldeni a kereskedőnek.

Nem a termék hibás működése:

- az új műanyag vagy gumi szaga, amelyet a készülék a használat első napjaiban áraszthat;
- a berendezés részeinek színárnyalatának, fényességének megváltozása használat közben;
- az egyes alkatrészek működési elvéhez kapcsolódó zajok (amelyek nem haladják meg az egészségügyi előírásokat), például: elektromos relék;
- az anyagok természetes elhasználódása (öregedése), hőtágulása által okozott zajok, nevezetesen:
 - recsegés fűtés/kihűlés közben;
 - nyikorgás;
 - a mozgó mechanizmusok kisebb kopogása;
- a normál elhasználódás következtében tönkrement fogyóeszközök és kopóalkatrészek cseréjének szükségessége.

4.1 AENO™ szervizközpontok

Az aeno.com weboldalon találja meg azoknak a városoknak a listáját, ahol a gyártó szervize elérhető.

4.2 A jótállási szolgáltatás

Ha a készülék hibás vagy hiányos, a garanciaidő lejárta előtt forduljon egy hivatalos szervizközponthoz, és adja meg a következő információkat:

1. Készülék adatai, amelynek hibája vagy hiányossága van.
2. A vásárlás igazolása.

Ha nincs hivatalos szervizközpont, a vásárlónak a készüléket értékesítő kereskedőhöz kell fordulnia.

Az jótállási szolgáltatás nem terjed ki:

- a termék szabályozásai, beállításai, tisztítása és egyéb karbantartási munkák a jelen használati útmutatóban meghatározottak szerint;
- a fogyóeszközök (akkumulátorok, szűrők, izzók, porzsákok stb.) cseréjére a jelen dokumentumban meghatározottak szerint.

4.3 A felelősség korlátozása

A gyártási hibás termékek a jótállási időszak alatt jótállási szolgáltatás igénybevételére jogosítanak. A jótállási idő meghosszabbodik a javítás időtartamával megegyező időtartammal.

Az AENO™ termékek nem jogosultak ingyenes jótállási szolgáltatásra, ha a következő sérüléseket vagy hibákat észlelik

- vis maior, baleset, gondatlanság, a vevő vagy harmadik fél szándékos vagy gondatlan cselekedete vagy mulasztása által okozott károk;
- más tárgyak hatásai által okozott károk, beleértve, de nem kizárólagosan a nedvességnek, szélsőséges hőmérsékletnek vagy környezeti feltételeknek való kitétséget (vagy ha ezek drasztikusan megváltoznak), korróziót, oxidációt, valamint vegyi anyagoknak, állatoknak, rovaroknak való kitétséget;
- ha a készüléket (tartozékokat, alkatrészeket) felnyitották (a plombák megbontása), megváltoztatták vagy nem hivatalos szervizközpont által javították, vagy ha nem engedélyezett pótalkatrészeket használtak fel;
- a készülék nem rendeltetésszerű használata, beleértve a használati utasítással ellentétes használatot is, ez által okozott hibák vagy károk;
- az áru normál elhasználódásából eredő hibák, beleértve a táskákat, tokokat, akkumulátorokat vagy használati utasításokat;

- ha a készülék házon lévő sorozatszámot (gyári matrica), gyártási dátumot vagy típusnevet eltávolították, letörölték, megsérült, megváltoztatták vagy bármilyen módon olvashatatlanná tették;
- a használati utasításban leírt üzemeltetési és telepítési feltételek be nem tartása esetén;
- repedések és karcok, valamint a szállítás, használat vagy a vásárló gondatlansága által okozott egyéb hibák;
- a készülék felhasználónak történő átadása után keletkezett mechanikai károk, beleértve az éles tárgyak, hajlítás, törés, leejtés stb. által okozott károkat;
- az ellátásra, a távközlésre, a kábelezésre és a külső tényezőkre vonatkozó szabványok be nem tartása által okozott károk.

Ez a korlátozott jótállás a kizárólagos és egyedüli jótállás és minden más kifejezett és hallgatólagos jótállás helyébe lép. A gyártó az itt található leírason túlmenően sem kifejezett, sem hallgatólagos garanciát nem vállal, beleértve az eladhatóságra és a meghatározott célra való alkalmasságra vonatkozó hallgatólagos garanciát. A hibás vagy elfogadhatatlan készülékek használata a vásárló belátása szerint történik. A gyártó nem vállal felelősséget a készülék hibái miatt más vagyontárgyakban keletkezett károkért, a használat elvesztéséért, idővesztéséért, vagy bármilyen különleges, véletlen, közvetett vagy következményes kárért, büntető jellegű károkért és veszteségekért, beleértve, de nem kizárólagosan a kereskedelmi veszteséget, nyereségkiesést, bizalmas vagy egyéb információk elvesztését, üzleti veszteséget vagy üzletmenet megszakítását, hibásnak vagy hiányosnak minősített készülék miatt.

MEGJEGYZÉS

A gyártó nem gyárt berendezéseket a létfontosságú feladatok területén. A „létfontosságú feladatokat” ellátó készülékek az életfenntartó rendszerekre, az orvosi berendezésekre, a beültetéshez kapcsolódó orvosi eszközökre, a kereskedelmi szállításra, a nukleáris berendezésekre vagy rendszerekre és minden olyan egyéb alkalmazásra vonatkoznak, ahol a berendezés meghibásodása emberi egészségkárosodást vagy halált, illetve vagyoni kárt okozhat.

5 Tárolás, szállítás és ártalmatlanítás

A készüléket nem veszélyes és ártalmas légkörnek kitett területeken való használatra tervezték.

Hosszú távú tárolás csak az eredeti csomagolásban, sötét, száraz, tiszta, jól szellőző és zárt helyiségben megengedett. Az üveg fűtőelem sérülésének elkerülése érdekében javasoljuk, hogy a termékeket egy sorban, függőlegesen vagy vízszintesen tárolja.

Az elektromos és elektronikus berendezések hulladékairól szóló rendeleteknek (WEEE)* megfelelően minden elektromos és elektronikus berendezést életciklusa végén külön kell gyűjteni és nem lehet a válogatás nélküli települési hulladékkal együtt ártalmatlanítani.

A használhatatlan eszközök részeit szét kell választani és anyagtípus szerint szét kell válogatni. Ily módon mindenki hozzájárulhat az elektromos és elektronikus berendezések újrafelhasználásához, újrafeldolgozásához és a hulladékok hasznosításának egyéb formáihoz. Ezen eszközök megfelelő gyűjtése, újrahasznosítása és ártalmatlanítása segít elkerülni a bennük lévő káros anyagokból eredő lehetséges környezeti és egészségügyi hatásokat.

A készüléket az ártalmatlanításhoz vissza kell juttatni az értékesítési pontra vagy az állami vagy helyi hatóságok által ajánlott helyi hulladékgyűjtő és újrahasznosító központba. Az érintett ország vonatkozó törvényei és előírásai szerint ártalmatlanítsa.

A használt készülék helyes ártalmatlanításával kapcsolatos további információkért forduljon a készülék szállítójához, a hulladékkezelő szolgálathoz vagy a hulladékgazdálkodásért felelős helyi hatóságokhoz.

MEGJEGYZÉS.

Az egységek szállításakor és tárolásakor be kell tartani az ebben a dokumentumban található vonatkozó adatlapokon megadott hőmérsékleti és páratartalmi feltételeket.

* Az elektromos és elektronikus berendezések hulladéka (WEEE) használt elektromos vagy elektronikus berendezés, beleértve minden olyan alkatrészt, szerelvényt, fogyóeszközt, amely a leszerelés időpontjában a berendezés részét képezi (beleértve a mellékelt elemeket/akkumulátorokat (ha vannak), higanytartalmú alkatrészeket stb.).

Az egység bármilyen zárt szállítóeszközben (vasúti kocsik, zárt járművek, repülőgépek zárt, fűtött fülkéi stb.) szállítható a törékeny, nedvességre érzékeny rakományokra vonatkozó hatályos előírásoknak megfelelően. A fűtőtestnek és tartozékainak a szállítás során az eredeti csomagolásban kell lenniük.

A készüléknek a szállító raktárában történő tárolási feltételeire a hatályos előírások azonos követelményei vonatkoznak.

Ha összeszerelt állapotban meg kell változtatnia a fűtőtest helyzetét, tartsa a padlóra történő felszereléshez tervezett lábaknál fogva.

Ne dobja ki a készüléket a kommunális hulladékkal együtt, mivel ez káros a környezetre.

A készüléket a megsemmisítéshez egy helyi újrahasznosító központba kell vinni.

A készülék újrahasznosításával kapcsolatos részletekért forduljon a háztartási hulladékkezelőhöz.

6 Egyéb információ

A gyártóra vonatkozó információk

Név	ASBISc Enterprises PLC
Cím	Iapetou 1, Agios Athanasios, 4101 Limassol, Ciprus
Elérhetőségek	Tel.: +357-25857090, fax: 357-25-857288, asbis.com

Importőr:

Név	ASBIS IT Solutions Hungary Kft.,
Cím	Reitter Ferenc utca 46-48, 1135 Budapest, Magyarország
Elérhetőségek	tel.: +36 1 236 1000, asbis.hu

A jótállási szolgáltatóra és a minőségi kifogásokat kezelő szervezetre vonatkozó információk

Ezeknek a szervezeteknek a listája rendszeresen frissül, így a legfrissebb adatok az aeno.com weboldalon, a „Szerviz és garancia” részben megjelennek.

A megszerzett tanúsítványokra és megfelelőségi nyilatkozatokra vonatkozó információk

Tanúsítványok	Megfelelőségi tanúsítvány TUV NORD 2207604707E/L22/87020, 2022.08.22. UA.TR.130.0853-22 számú típusvizsgálati tanúsítvány, 2022.09.02.
Nyilatkozatok	Megfelelőségi nyilatkozat (CE) 2022.08.17 Megfelelőségi nyilatkozat (RoHS) 2022.08.17 UKCA Megfelelőségi Nyilatkozat, 2022.06.18 LVD, EMC, RED No. 310820020001 megfelelőségi nyilatkozat, 2022.08.31. Nyilatkozat az ukrán műszaki előírásoknak való megfeleléséről, 2022.08.31.
Egyéb	Jelentés TUV NORD 2207604707E/45045/TR/22

7 Hibaelhárítás

Az alábbi táblázat a fűtőtest csatlakoztatása és beállítása során előforduló tipikus hibákat és problémákat mutatja be.

4. táblázat – Tipikus hibák és megoldások

#	Hiba	Lehetséges okok	Megoldás
1	A fűtés nem kapcsol be	A konnektor, amelyhez a fűtőtest csatlakozik, feszültségmentes vagy meghibásodott; a hálózati kábel vagy a dugó sérülése	Ellenőrizze a hálózati feszültséget, vagy győződjön meg arról, hogy a hálózati aljzat rendben van-e; ellenőrizze a hálózati dugó és a kábel épségét
2	A fűtőtest bekapcsoláskor nem melegszik	A kívánt hőmérséklet nincs helyesen beállítva	Emelje a kívánt hőmérsékletet az aktuális hőmérséklet fölé
3	A fűtőtest nem reagál a parancsokra	A hálózati kapcsolat megszakadt	Csatlakoztassa újra a készüléket és a telefont a Wi-Fi hotspothoz
4	A fűtőtest nem reagál a bekapcsológomb megnyomásakor, és a gomb megnyomásakor hangjelzés hallható	Gyermekzár üzemmód aktiválva	Az üzemmód kikapcsolása a mobilalkalmazáson keresztül vagy manuálisan a bekapcsológomb 4 alkalommal, 4 másodpercen belüli 5-szöri megnyomásával
5	Működés közben a fűtőtest hangjelzést ad, és a bekapcsoló gomb pirosan villog	A fűtőtest dőlése, azaz a panel síkjának a függőleges helyzetétől való több mint 45°-os dőlése	Állítsa a fűtőtestet függőleges helyzetbe

#	Hiba	Lehetséges okok	Megoldás
6	A fűtés bekapcsoló gombja pirosan villog	A panel túlmelegedése vagy hálózati feszültség túlfeszültség elleni védelem kioldott	Nyomja meg a bekapcsológombot 5 alkalommal 4 másodpercig
		Hibás panelhőmérséklet- vagy szobahőmérséklet-érzékelő	
7	A fűtőtest nem fűti jól a helyiséget	A helyiség alapterülete meghaladja a 30 m ² -t, vagy a helyiség hőszigetelése nem elég magas	Változtassa meg a készülék helyét vagy javítsa a helyiség hőszigetelését
8	A fűtőtest jelentősen többet fogyaszt, mint 160Wh	A készüléket kézi üzemmódban használják, vagy a panel hőmérséklete túl magasra van állítva	Aktiválja a SMART üzemmódot a mobilalkalmazásban és állítsa a panel hőmérsékletét 60 °C-ra
9	Értesítések fogadása a készüléktől a túlzott feszültségről	Túlfeszültségek az elektromos hálózatban	Forduljon a szolgáltatójához, vagy forduljon szakképzett villanyszerelőhöz a vezetékezési problémák kijavítása érdekében

8 Fogalomtár

Amazon Alexa	Virtuális asszisztens, amely képes meghallgatni a felhasználó hangparancsait és konkrét üzenetekkel válaszolni
IoT	"A tárgyak internete az internetre csatlakoztatott eszközök hálózata, amely képes adatokat gyűjteni és megosztani a beágyazott szolgáltatásokból származó adatokat
IP44	A védelem mértéke, amely azt jelzi, hogy a készülék csak az alkalmi fröccsenések (kis mennyiségű nedvesség) ellen védett. Ez lehetővé teszi, hogy a termékeket elsősorban magas páratartalmú helyiségekben lehessen használni. Az IP44-es készülékek nem alkalmasak kültéri használatra, mivel nem védettek eső, hó vagy nagy mennyiségű por ellen
WEEE	Elektromos és elektronikus berendezések hulladéka: használt elektromos vagy elektronikus berendezés, beleértve minden olyan alkatrészt, szerelvényt, fogyóeszközt, amely a berendezés részét képezi, amikor az üzemem kívül helyezik (beleértve a mellékelt elemeket/akkumulátorokat (ha vannak), higanytartalmú alkatrészeket stb.).

A E N O

SEASONAL