

# LIEBHERR

Minőség, Dizájn és Innováció

## PROFESSZIONÁLIS VENTILÁCIÓS HŰTŐSZEKRENYEK

**BKPv 8420**  
**ProfiLine TÍPUSOK**

**BEÉPÍTÉSI  
ÉS  
HASZNÁLATI UTASÍTÁS**



**Forgalmazó: ASSUR Kft**  
1117 Budapest, Budafoki út 183.  
Tel: 481-95-95  
e-mail: [assur@assur.hu](mailto:assur@assur.hu)  
web-site: [www.assur.hu](http://www.assur.hu)

### **Biztonsági és általános utasítások**

- A készülék kicsomagolását és felállítását a személyi és anyagi károk elkerülése végett két ember végezze.
- Amennyiben sérülést talál a készüléken értesítse bekapcsolás előtt a szállítványozót.
- Csatlakoztatás előtt a készülék károsodásának elkerülésére olvassa el a használati utasítást.
- A biztonságos üzemeltetéshez a készüléket a használati utasítás szerint szerelje össze és csatlakoztassa.
- Hiba esetén áramtalanítsa a készüléket, a csatlakozó dugó kihúzásával, vagy gondoskodjék a biztosíték kioldásáról.
- A készülék áramtalanításánál ne a kábelt húzza, hanem a villásdugót.
- A készülék javítását csak szakszerviz végezheti, a nagyobb károk elkerülése végett. Ugyanez érvényes a csatlakozó vezeték cseréjére is.
- A készülék belsejében ne tároljon tűz- vagy robbanásveszélyes anyagot. A szállításnál és a tisztításnál ügyeljen arra, hogy a hűtőkör ne sérüljön meg. Esetleges sérülésnél tartsa távol tőle a tűzveszélyes anyagokat és jól szellőztesse ki a helyiséget.
- A lábamatot, fiókokat, ajtókat stb. fellépésre, vagy alátámasztásra használni tilos.
- Ne engedje, hogy gyerekek játszanak a készülékkel pl. beleüljenek, fedlapra üljenek stb.
- A készüléket csak képzett személyzet használhatja.
- Kerülje a hosszú idejű érintkezést a hideg felületekkel, mert ez fájdalmat, megfázást stb. okozhat.
- Ne fogyasszon túl sokáig tárolt, lejárt szavatosságú élelmiszert, ez ételmérgezést okozhat.
- Ne tároljon a készülékben robbanásveszélyes anyagot vagy ilyen hajtógázzal (pl. propán, bután, pentán stb.) üzemelő flakont. Az esetleg kiszökő gáz a elektromos részekkel érintkezve felgyulladhat. Ezeket a flakonokat felismerheti a tartalmat ismertető feliratról vagy a láng szimbólumról.
- A hűtő belsejében ne használjon elektromos készüléket.
- Zárható készülék esetén a kulcsot ne tartsa a készülék közelében, vagy gyermekek által elérhető helyen.
- Majonéz és ecet tartalmú élelmiszereket kizárólag lefedve szabad a készülékben tárolni, különben hosszabb idő után az elpárologtató károsodását okozhatja.
- A készülék beltéri használatra készült, kültéren ill. nedves vagy fröccsenő víznek kitett helyen nem lehet üzemeltetni.

### **Előírások a készülékhez**

A készülék kizárólag élelmiszerek hűtésére alkalmas. Az élelmiszerek hűtésénél tartsa be az ipari hűtésre vonatkozó helyi előírásokat.

A készülék nem alkalmas gyógyszerek, vérplazma, laboratóriumi preparátumok, gyógyszerészeti alapanyagok (2007/47/EG) tárolására.

A készülék nem rendeltetés szerinti használata az áru megromlását eredményezheti.

A készüléket tilos robbanásveszélyes környezetben üzemeltetni.

### **Zajsint**

A készülék működés közben nem lépi túl a 70 dB(A) zajsintet (hangteljesítmény rel.1pW)

## Készülék felépítése

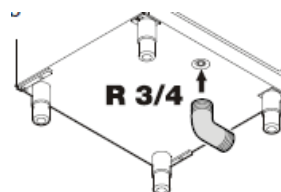
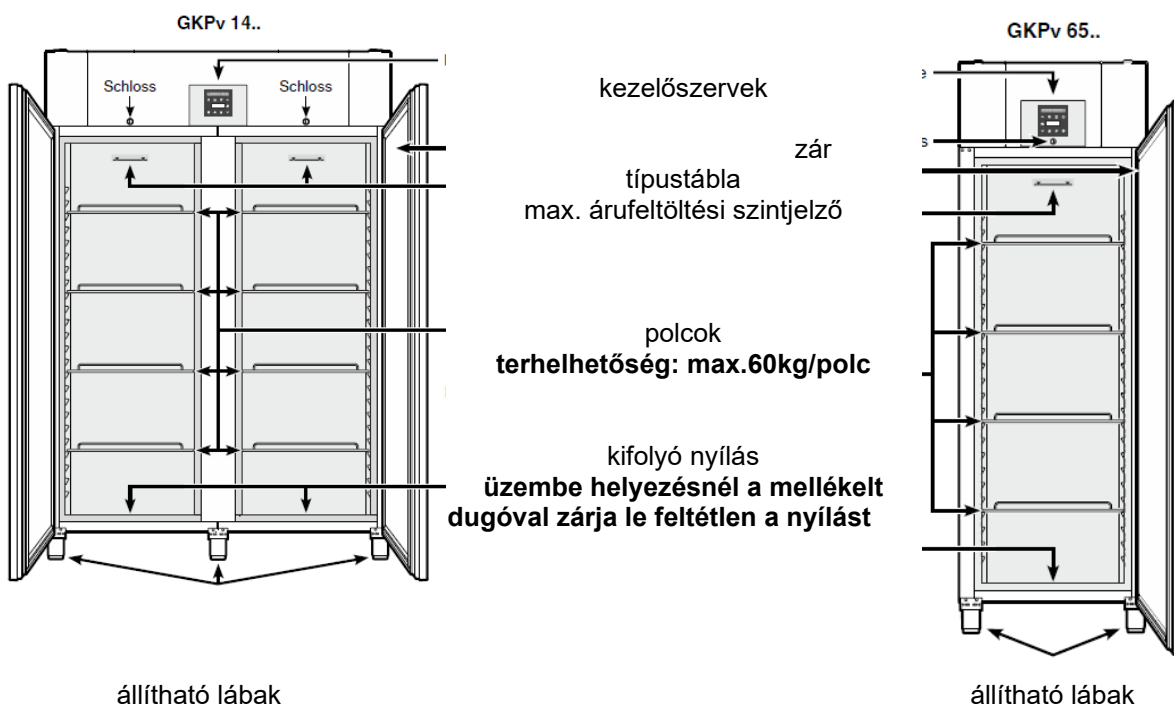

max. áru feltöltési szintjelző  
a készülék legfelső polcán csak a max. áru feltöltési magasságig szabad pakolni, különben akadályozza a szabad légáramlást a belső térben és így nem lesz egyenletes a belső hőmérséklet eloszlás.

A készülék alján található egy kifolyónyílás R  $\frac{3}{4}$  csatlakozóval (csomagolásban mellékelve)  
Tisztításnál ezen a nyíláson könnyen kifolyik a szennyezett víz.

## Klímaosztály

A készülék klímaosztály besorolása meghatározza, hogy milyen környezeti hőmérsékleten üzemeltethető. Ezt a hőmérsékletértéket nem szabad túllépni. A helyiség maximális páratartalma azt jelenti, hogy ezen érték alatt még nem képződik páralecsapódás a készülék burkolatán. A klímaosztály besorolást a készülék adattábláján találja.

Klíma osztály	Maximális külső hőmérséklet	Maximális relatív páratartalom	LIEBHERR Klasse/Class Classe/Clase
5	40°C	40%	

A minimális megengedett környezeti hőmérséklet +10°C .

A készülék csak a megadott környezeti hőmérsékleti viszonyok között üzemeltethető kifogástalan minőségben.

## Készülék méretei

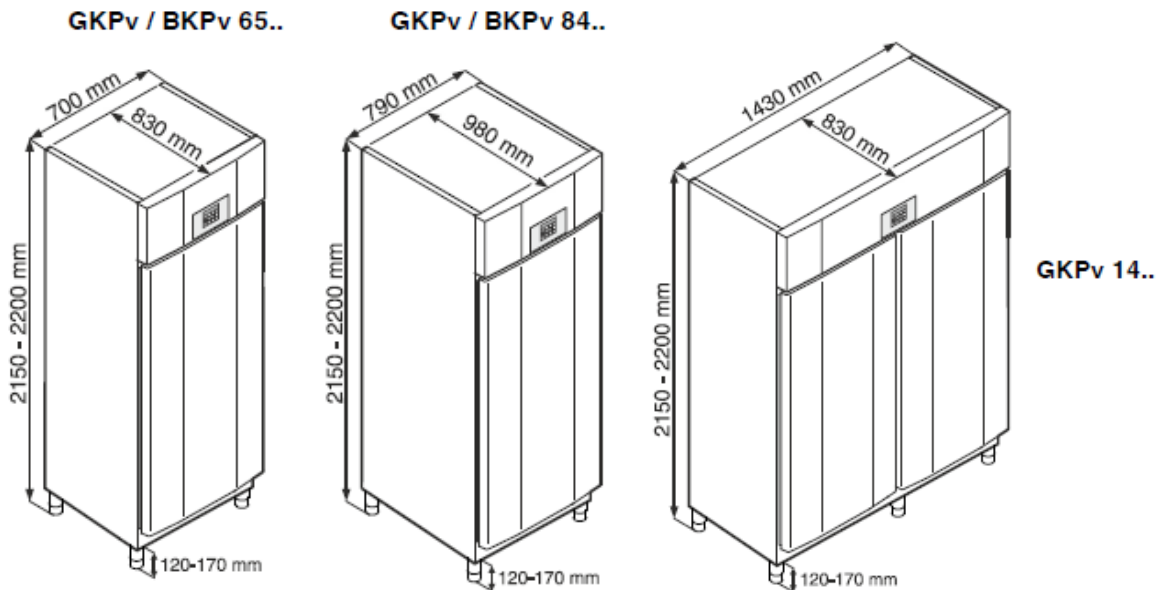

## Felállítás

- A felállítási hely kiválasztásánál kerülje a közvetlen napsugárzást, a közeli hőforrásokat, (pl. fűtőtest)
- A talaj legyen sima és vízszintes. Az egyenlőtlen ségek a készülék első, állítható lábaival kiegyenlíthetők.

- **Figyelem: a készülék lába 120-170mm között állítható 170mm-nél magasabbra tilos állítani, mert a belső rész kicsavarodik és a készülék felbillen, életveszélyes sérüléseket okozhat!**



- A készülék hátoldala teljesen a falhoz tolható.
- Ügyeljen a készülék jó szellőzésére, a szellőzőrácsokat tilos letakarni

- A felállítási helyen az EN 378 norma szerint, a készülék R290 típusú hűtőközegének minden 8 g-jára 1 m<sup>3</sup> légtérrel kell biztosítani. Ezzel megakadályozható, hogy a hűtőkör sérülése esetén a levegőbe kerülő gáz lobbanásveszélyes gáz-levegő keveréket alkothasson. A hűtőközegre vonatkozó adatokat a készülék belsejében található típustábláról leolvashatja.

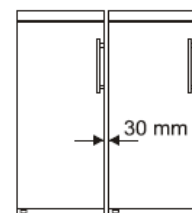

- Egymás mellé telepített készülékeknél 30 mm szabad helyet kell hagyni közöttük, különben kondenzvíz keletkezik a készülékek oldalán.
- A készülék teteje és a plafon között min. 30 cm szabad távolság maradjon a megfelelő szellőzés biztosítására

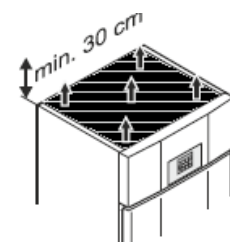

- Ne rakjon a készülék tetejére hőkibocsátó készüléket, pl.: mikro-hullámú sütő, toaster stb.

## Elektromos csatlakoztatás

A felállítási helyen lévő áramfajtát (váltakozó áram) és feszültséget egyeztetni kell a típustábla adataival.

**A csatlakoztatáshoz szükséges egy előírás szerinti földelt konnektor**, a készülék mellett könnyen elérhető helyen. Az áramkör legyen 10-16 A-es biztosítókkal ellátva.

A készüléket a szállítást követően kb. 2-3 óra várakozás után - mely a kifogástalan működést szolgálja - szabad, az előírás szerinti földelt konnektorhoz csatlakoztatni.

Tilos hosszabbítóval vagy energiatakarékos csatlakozóval csatlakoztatni a készüléket, ez az elektronika meghibásodását okozhatja.

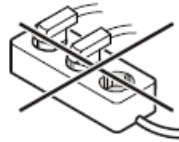

## Kialakítás

Normál rácspolcok behelyezése

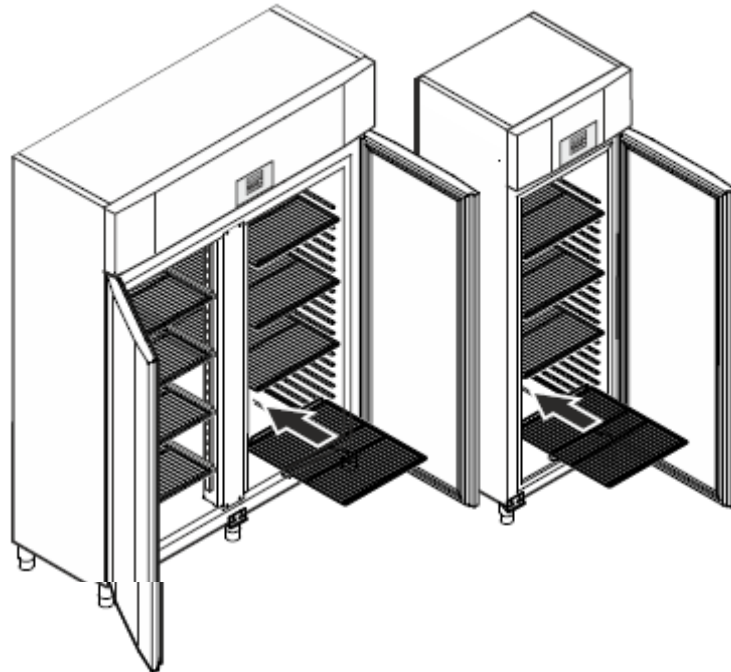

## Kialakítás: GKPv 14.. modellek

Ezeknél a készülékeknél a mellékleten szállított tartósíneket a kívánt magasságban akassza be jobb és baloldalon a kialakított nyílásokba. Behelyezésnél először a hátsó tartóba akassza be, utána tolja hátra felé és akassza be az elülső nyílásba.

A mellékleten szállított köztes polcokat ezekre a sínekre fektesse rá. **A köztes polcok max. terhelhetősége 20 kg/polc.**

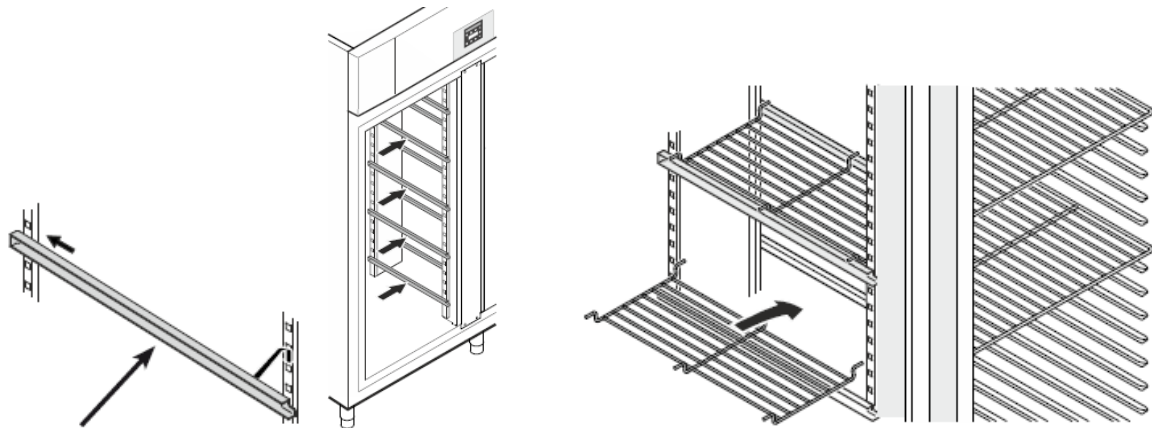

### **Kialakítás: BKPv modellek**

A BKPv készülékek L alakú tepsitartó sínekkel van felszerelve. Ezek a tepsitartó sínek az áru magasságához igazíthatók, magasságuk 27,5 mm-enként változtatható. Behelyezésnél először a hátsó tartóba akassza be, utána tolja hátra felé és akassza be az elülső nyílásba.

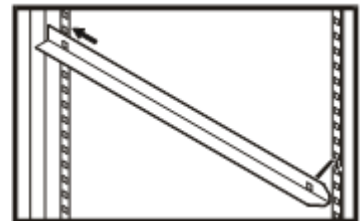

### **Biztonsági zár**

A biztonsági mechanizmussal ellátott zárszerkezet nyitásánál az alábbiak szerint járjon el:

- nyomja be a kulcsot (1)
- forgassa el 90°-kal (2)

A készülék kinyitásához végezze el fordítva.

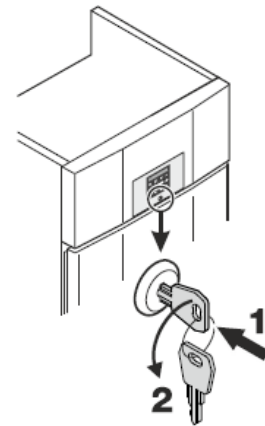

### **Belső tér világítása üvegajtós készüléknél**







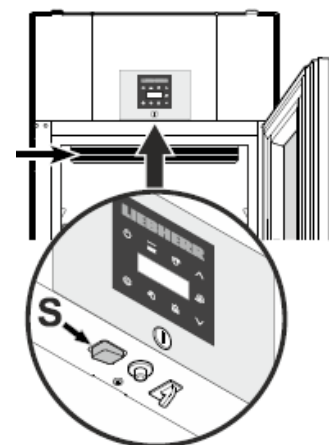

A belső tér világítását a felül található LED vonalizzó biztosítja, amit az „S” kapcsolóval lehet ki és bekapcsolni.

A világítás meghibásodása esetén forduljon szakemberhez, egyedül ne végezze el a vonalizzó cseréjét.











**Figyelem:** a vonalizzó 1M lézersugárzási osztályba tartozik, ha a burkolatot leemeli, ügyeljen arra, hogy optikai készülékkel ne nézzen a fényforrásba, mert ez károsíthatja a szemet.



**Kezelő és ellenőrző elemek**

	ON/OFF ki/be kapcsoló gomb
	tárolt riasztási állapotok lekérdezése gomb
	Páratartalom szabályozó gomb
	választó gombok
	SUPER-COOL gomb
	ALARM riasztás kikapcsoló
	leolvasztás gomb (manuális leolvasztás bekapcsolásához)
	ENTER gomb

Kijelzőn megjelenő szimbólumok:

	Kompresszor működik
	LED villog – hűtő-aggregát késleltetett bekapcsolása. A hűtőközeg nyomáskiegyenlítődése után a kompresszor automatikusan bekapcsol
	Ventilátor működik
	Készülék leolvasztási fázisban
	A  mutatja, hogy a készülék belső hőmérséklete és áramellátása regisztrálásra kerül.
	Ha  villog, akkor vagy áramkimaradás történt vagy a hőmérséklet lépett ki a megadott tartományból.
	SUPER-COOL aktív
	ALARM funkció
	Ha ez jelenik meg a kijelzőn, akkor a készülék meghibásodott, forduljon szakszervizhez



### Készülék ki/be kapcsolása

Dugja be a csatlakozódugót – kijelzőn megjelenik az **OFF**.

**Bekapcsolás:** nyomja a  ki/bekapcsolót kb. 3 sec-ig, amíg kijelzőn megjelenik az **ON**.





**Kikapcsolás:** nyomja a  ki/bekapcsolót kb. 3 sec-ig, amíg kijelzőn megjelenik az **OFF**.

### Hőmérséklet beállítás

	1 sec-ig nyomni kijelző:	villog
Állítsa be a $\nabla$ (hidegebb) vagy $\wedge$ (melegebb) gombokkal a kívánt hőmérsékletértéket		
	megnyomni	a beállított hőmérsékletérték eltárolódik



### Hőmérséklet kijelzési mód beállítása

A készüléknél lehetőség van a hőmérséklet kijelzési mód megválasztására, mutathatja Celsius vagy Fahrenheit fokban, a gyári beállítás a Celsius fok kijelzés.

	5 sec-ig nyomni kijelző:	25
	kijelző:	1
Állítsa be a $\nabla$ vagy $\wedge$ gombokkal a kívánt kijelzési módot: 0 = °C 1 = °F		
	kijelző:	25
	5 sec-ig nyomni	Az elektronika visszakapcsol normál üzemmódba

### Páratartalom kapcsolása

Bizonyos élelmiszerek tárolásánál magasabb páratartalmú levegő szükséges (pl. sütemények). Ahhoz, hogy ezek az áruk ne száradjanak ki a tárolásnál, be kell kapcsolni a párasítási funkciót.



	2 sec-ig nyomni kijelző:	$\text{RH}$
Állítsa be a $\nabla$ vagy $\wedge$ gombokkal a kívánt párasítási módot: $\text{RH}$ = magas páratartalom $\text{RH}$ = közepes páratartalom $\text{RH}$ = alacsony páratartalom		
	nyomni	Az elektronika visszakapcsol normál üzemmódba



## **SUPER-COOL**

A SUPER-COOL funkciót akkor célszerű használni, ha egyszerre nagyobb mennyiségű élelmiszert szeretne gyorsan lehűteni. A SUPER-COOL bekapcsolása esetén a készülék maximális teljesítménnyel üzemel.

### SUPER-COOL bekapcsolása



	3 sec-ig nyomni kijelző:	cc b 
helyezze be a friss árut		
	kijelző:	Az elektronika visszkapcsol normál üzemmódba

### SUPER-COOL kikapcsolása idő előtt

	5 sec-ig nyomni kijelző:	cc E
	kijelző:	Az elektronika visszkapcsol normál üzemmódba

## **Riasztás ajtó nyitva maradásakor**

Ha az ajtó nyitva marad, világít a  LED és a hőmérséklet kijelző villogni kezd.







Ha az ajtó 240 sec-nél hosszabb ideig nyitva marad, akkor a  LED villogni kezd és a hőmérséklet kijelző felváltva mutatja a  jelet és a hőmérséklettel.

A hangriasztás bekapcsol (hacsak nincs kikapcsolva a riasztási funkció).

Ha az áru berámolása hosszabb időt vesz igénybe, akkor a  gomb megnyomásával tudja elhallgattatni a hangjelzést.





















## **Késleltetett riasztás időtartamának beállítása ajtó nyitva maradásakor**

A riasztás késleltetési időtartama megváltoztatható az alábbiak szerint:

	5 sec-ig nyomni kijelző:	= 75
	nyomni, amíg kijelző:	d0d
	kijelző:	1.
Beállítási értékhatár 1 – 5 perc Állítsa be a  vagy  gombokkal a kívánt értéket		
	kijelző:	d0d
	5 sec-ig nyomni	Az elektronika visszkapcsol normál üzemmódba











## Hangjelzés beállítása

A riasztási hangjelzés a  gomb megnyomása után a következő riasztási állapotnál néma marad. Ha kikapcsolás után újra aktiválni akarja a hangjelzést, akkor az alábbiakat végezze el:

	5 sec-ig nyomni kijelző:	
	nyomni, amíg kijelző:	
	kijelző:	
	kijelző:	
	kijelző:	
A hangjelzés automatikus reaktiválása most aktív. A hangjelzés ismételt megszólalásáig eltelő időt be kell állítani		
	kijelző:	
	kijelző:	
időtartam, ami eltelik a  gomb megnyomása után hangjelzésig. A beállítható érték: 1-120 perc Állítsa be a  vagy  gombokkal a kívánt értéket		
	kijelző:	
	5 sec-ig nyomni	Az elektronika visszkapcsol normál üzemmódba

## Riasztási funkció kikapcsolása

A riasztási funkciót szükség esetén teljesen ki lehet kapcsolni:

	5 sec-ig nyomni kijelző:	
	nyomni, amíg kijelző:	
	kijelző:	
Állítsa be a  vagy  gombokkal a kívánt értéket: 0 = riasztás bekapcsolás 1 = riasztás kikapcsolás		
	kijelző:	
	5 sec-ig nyomni	Az elektronika visszapcsol normál üzemmódba

## Riasztás tesztelése

Ezzel a teszteléssel ellenőrizheti a készüléken belül vagy esetleg a külsőleg csatlakoztatott riasztóberendezések működőképességét.

A tesztelés során normál üzemmódban működik a készülék hűtése.

### Tesztelés aktiválása

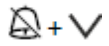

5 sec-ig nyomni

- a kijelzőn megjelenik egy hőmérsékletérték, ami 0,2°C-kal a beállított felső riasztási határ alatt van.
- A hőmérsékletérték emelkedni kezd, 2 másodpercenként 0,1°C-kal.
- A felső riasztási határ elérésekor a kijelzőn **HI** jelenik meg. A potenciálmentes riasztásra csatlakoztatott külső riasztási egység most aktiválódik
- A hőmérsékletérték tovább emelkedik, amíg a felső riasztási határ feletti 0,2°C-t eléri
- ugyanez a folyamat lejtámszódik az alsó riasztási határnál, ekkor a kijelzőn **LO** jelenik meg
- a tesztelés folyamán a LED világít
- Az elektronika visszakapcsol normál üzemmódba

A tesztelés folyamatát a gomb 5 sec-ig való megnyomásával megszakíthatja.

Figyelem: ha a felső és alsó riasztási határokat (AL és AH a „riasztási paraméterek beállítása” részben) 0 értékre állította, akkor a tesztelésnél a kijelzőn **H<sup>-</sup>** és **L<sup>-</sup>** jelenik meg.

## Riasztási jelentés

1. villog a LED

Ha a kijelzőn megjelenik ez a jelzés, akkor a készülék meghibásodott, forduljon szakszervizhez.

2. villog a LED – kijelzőn **HI** vagy **LO** jelenik meg

Ez azt jelenti, hogy a belső térben túl meleg (HI) ill. túl hideg (LO), ekkor a hangriasztó megszólal (hacsak nincs kikapcsolva)

Figyelem: a riasztási paramétereket beállítását a „riasztási paraméterek beállítsa” részben leírtak szerint végezze el.

3. villog a **HA / HF /**

Akkor jelenik meg, ha hosszabb áramkimaradás történt (**HF**), vagy a belső tér hőmérséklete egy bizonyos időtartam alatt túl meleg vagy túl hideg volt (**HA**). Három riasztási állapot kerül tárolásra, amit elő lehet hívni.

## Riasztási paraméterek beállítása

A riasztási paraméterek beállításánál megadhatja a hőmérséklet határokat (beállított hőmérséklettől való eltérést) és a riasztás késleltetést (riasztás megszólalásáig eltelő időt)

	5 sec-ig nyomni kijelző:	<b>25</b>
	nyomni, amíg kijelző	<b>AL</b> (alsó riasztási érték)
	kijelző:	Hőmérséklet különbség °C
Állítsa be a  vagy  gombokkal a kívánt értéket <b>Csak pozitív értéket lehet beállítani!</b>		
	kijelző:	<b>AL</b>

^	kijelző:	<b>AH</b> (felső riasztási érték)
⚙️	kijelző:	Hőmérséklet különbség °C
Állítsa be a <b>∨</b> vagy <b>^</b> gombokkal a kívánt értéket <b>Csak pozitív értéket lehet beállítani!</b>		
⚙️	kijelző:	<b>AH</b>
^	kijelző:	<b>Ad</b>
⚙️	kijelző:	Riasztás késleltetés percben
Ez az időtartam, ami eltelik a <b>🔔</b> gomb megnyomása után a hangjelzésig. Állítsa be a <b>∨</b> vagy <b>^</b> gombokkal a kívánt értéket		
⚙️	kijelző:	<b>Ad</b>
🔔	5 sec-ig nyomni	Az elektronika visszakapcsol normál üzemmódba

### Tárolt riasztási adatok előhívása

Nyomni **HAACP** kijelző: **HA<sub>n</sub>**, a **∨** vagy **^** gombokkal lapozzon a listában

<b>HA<sub>n</sub></b>	előfordult hőmérsékletriasztások száma
<b>HA</b>	utolsó hőmérsékletriasztás
<b>HA1</b>	utolsó előtti hőmérsékletriasztás
<b>HA2</b>	<b>HA1</b> előtti hőmérsékletriasztás
<b>HF<sub>n</sub></b>	áramkimaradások száma
<b>HF</b>	utolsó áramkimaradás
<b>HF1</b>	utolsó előtti áramkimaradás
<b>HF2</b>	<b>HF1</b> előtti áramkimaradás
<b>r<sub>t</sub></b>	a max. és min. előforduló mért belső hőmérséklet időtartama (órában)
<b>r<sub>H</sub></b>	legmagasabb mért hőmérséklet
<b>r<sub>L</sub></b>	legalacsonyabb mért hőmérséklet







Válassza ki a **⚙️** gombbal a kívánt pontot, ha még egyszer megnyomja a gombot, akkor visszajut a listához.

Figyelem: a menüt idő előtt elhagyhatja, ehhez nyomja 5 sec-ig a **🔔** gombot. Ha 60 sec-ig semmilyen gombot nem nyom meg, akkor az elektronika automatikusan visszakapcsol.

### A rögzített riasztási állapotok HAn visszaállítása













	kijelző:	HAn
	5 sec-ig nyomni kijelző:	rES
	5 sec-i nyomni kijelző:	Az elektronika visszakapcsol normál üzemmódba





### A rögzített hőmérsékleti görbe értékének rT visszaállítása

	kijelző:	HAn
Nyomja a  vagy  gombokat, amíg a kijelzőn rT jelenik meg		
	kijelző:	0-999
	5 sec-ig nyomni kijelző:	rES
a rH és rL (legmagasabb, ill. legalacsonyabb belső hőmérséklet) a jelenleg éppen a belső térben mért hőmérsékletértékre állnak vissza		
	5 sec-i nyomni kijelző:	Az elektronika visszakapcsol normál üzemmódba

### Példa a riasztás lekérdezésére









Szituáció: HA/HF/HACCP villog

	kijelző:	HAn	
	kijelző:	0	Nem volt riasztás túl magas ill. túl alacsony hőmérséklet miatt, váltson HFn-re
	nyomni, amíg kijelző:	HAn	
	kijelző:	Nyomja addig, amíg a kijelzőn HFn jelenik meg	
	kijelző:	1	1. áramkimaradás
	kijelző:	HFn	
	kijelző:	HF	Utolsó áramkimaradás
	kijelző:	900	év
	kijelző:	000	hónap (1-12)
	kijelző:	000	Nap (1-31)
	kijelző:	000	Óra (1-23)
	kijelző:	000	Perc (1-59)

	kijelző:	EOO	Áramkimaradás időtartama (óra)
 + 	5 sec-ig nyomni kijelző:	RES	
A HACCP LED folyamatosan világít a kijelzőn, <b>HA/HF</b> kialszik. Ezáltal a készülék ismét készen áll a következő áramkimaradás regisztrálására.			
	5 sec-ig nyomni kijelző:		Az elektronika visszakapcsol normál üzemmódba



### **Szabályozó érzékelő kalibrálása (alapfelszereltséghez tartozó hőmérséklet érzékelő)**

A szabályozó érzékelő által mért érték esetleges eltérését (kijelzett hőmérséklet és tényleges belső hőmérséklet közötti eltérés) az alábbi módon kompenzálható:

	5 sec-ig nyomni kijelző:	RS
	nyomni, amíg kijelző	rdl
	kijelző:	Gyárilag beállított korrekciós érték
Állítsa be a  vagy  gombokkal a kívánt korrekciós értéket, 0,1°C-os lépésekkel felfelé vagy lefelé		
	kijelző:	Aktuális (korrigált) belső hőmérséklet
	kijelző:	rdl
	5 sec-i nyomni kijelző:	Az elektronika visszakapcsol normál üzemmódba

### **Gyári értékek visszaállítása**

Ezzel a beállítással a **riasztási határok és a szonda kalibrálási értékeit** vissza tudja állítani a gyári értékekre.

húzza ki a csatlakozódugót		
	Tartsa nyomva és közben dugja be a csatlakozódugót	
Várjon, amíg a kijelzőn <b>bnl</b> jelenik meg		
	kijelző:	Std
Az elektronika visszakapcsol normál üzemmódba		

### **Külső riasztó**

A készülékhez csatlakoztatható külső riasztó. A csatlakoztatáshoz rendelkezésre áll egy adatcsatlakozó és egy RS485 interfész. A csatlakoztatást csak képzett szakember végezheti el!



## Leolvasztás

A készülék automatikus leolvasztású. A leolvasztás során keletkező vizet a kivezető nyílás a kompresszor közelébe vezeti, ahol a kompresszor hőjétől elpárolog.

Az automatikus leolvasztás ellenére min. fél évente manuálisan is le kell olvasztani a készüléket és alaposan ki kell tisztítani.

## Leolvasztás manuális aktiválása



Ha a készülék ajtaja valamilyen okból hosszabb ideig nyitva marad, akkor vastagabb jég réteg képződik a készülékben, ezt manuális leolvasztással lehet megszüntetni. A manuális leolvasztást az

alábbiak szerint lehet aktiválni: nyomja 3 sec-ig a  gombot, a kijelzőn  + dFb jelenik meg.













Az elektronika automatikusan visszaáll normál üzemmódba, a kijelző dFE jelzést mutat.

## Kijelző beállításai a leolvasztási fázis alatt

A következő kijelzéseket állíthatja be a leolvasztási fázis alatt:

-  jel + váltakozva dEF és pillanatnyi belső hőmérséklet
-  jel + leolvasztás kezdetekor a belső hőmérséklet (gyári beállítás)
-  jel + dEF

## Kijelzések megváltoztatása a leolvasztási fázis alatt

	5 sec-ig nyomni kijelző:	
	nyomni, amíg kijelző:	
	kijelző:	
<p>Állítsa be a  vagy  gombokkal a kívánt értéket</p> <p>0 -  + váltakozva dEF és pillanatnyi belső hőmérséklet</p> <p>1 -  + leolvasztás kezdetekor a belső hőmérséklet (gyári beállítás)</p> <p>2 -  + dEF</p>		
	kijelző:	
	5 sec-ig nyomni	Az elektronika visszkapcsol normál üzemmódba

## Tisztítás

Ajánlatos a készüléket rendszeresen, de min. évente 2 alkalommal tisztítani.

**Áramtalanítsa a készüléket: húzza ki a csatlakozódugót a konnektorból, vagy gondoskodjék a biztosíték kioldásáról.**

- vegye ki az árukat a készülékből és rakja hűvös helyre
- belsőteret és a külső burkolatot semleges mosószeres, langyos vízzel mossa le. Öblítse le tiszta vízzel, és törölje szárazra. Ne használjon semmi esetben sem súroló, vagy oldószert, ajánlott a semleges pH értékű lemosószer használata.
- Ügyeljen arra, hogy az elektromos részekre és a szellőzőnyílásokba ne kerüljön víz.

- Tisztítás után minden részét törölje szárazra.
- **Ne használjon gőzborotvát, mert károsodást ill. balesetveszélyt okozhat.**
- Ügyeljen a típustábla épségére (ez fontos a szakszerviz számára).
- Rozsdamentes acél burkolat tisztításához használjon megfelelő, kereskedelmi forgalomban kapható tisztítószeret. A tisztításnál ügyeljen a szálirányú tisztításra. Semmi esetre se használjon súrolószivacsot vagy más karcoló eszközt, homokos, savas vagy lúgos ill. kémiai oldószert, ez károsíthatja a felületeket és korroziót okozhat.

### Porszűrő tisztítása

A porszűrőt min. félévente meg kell tisztítani.

**Áramtalanítsa a készüléket: húzza ki a csatlakozódugót a konnektorból, vagy gondoskodjék a biztosíték kioldásáról.**

- emelje ki felfelé a porszűrőt
- tisztítsa meg folyó víz alatt mosószerrel
- helyezze vissza

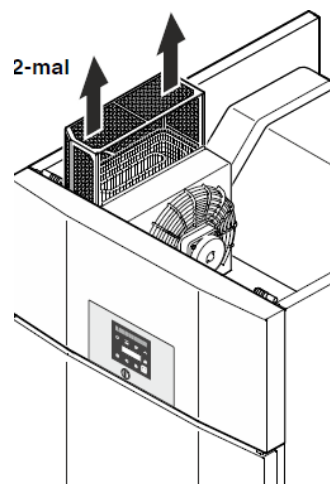

### Meghibásodások

A készülék tervezésénél és előállításánál a gyártó a meghibásodások elkerülésére és a hosszú élettartamra törekedett. Ha ennek ellenére az üzemeltetés során meghibásodás fordulna elő, forduljon a szakszervizhez. Vizsgálja meg előtte, hogy a meghibásodás nem vezethető-e vissza üzemeltetési hibákra.

A következő hibákat a lehetséges okok vizsgálata után maga tudja elhárítani:

1. Készülék nem működik:
  - A készülék be van-e kapcsolva?
  - A csatlakozó dugó megfelelően illeszkedik a konnektorba?
  - Rendben van a csatlakozó aljzathoz tartozó biztosíték?
2. Ha a készülék túl hangos vizsgálja meg, hogy:
  - Stabilan áll-e a készülék a talajon.
  - A készülék mellett álló bútorok eszközök nem jönnek-e rezgésbe az aggregátortól.
  - Vegye figyelembe, hogy a hűtőrendszer áramlási zaját nem lehet kiküszöbölni.
3. A belső tér hőmérséklete nem elég alacsony:
  - A hőmérsékletet a megfelelő értékre állította be?
  - A külön behelyezett hőmérő a valós értéket mutatja?
  - Rendesen be van csukva az ajtó?
  - Rendben van a szellőzés?
  - A felállítási hely túl közel van egy hőforráshoz?

Amennyiben a fenn említett okok egyike sem áll fenn, és a hiba nem tudja egyedül elhárítani, forduljon szakszervizhez.

Adja meg a típuszámot (1), "service" index (2) és a gyártási számot (3) a típustábla alapján, ami a belső tér bal oldalán található.

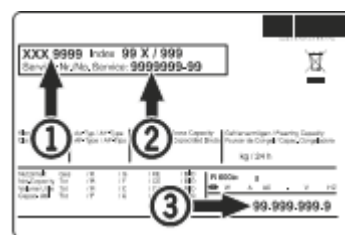



### **Kijelzón megjelenő hibakódok**

hibakód	hiba	megoldás
E0, E1, E2, rE	Hőmérséklet érzékelő meghibásodott	Forduljon a szakszervizhez
EE, EF	Vezérlő elektronika érzékelő meghibásodott	Forduljon a szakszervizhez
dOr	Készülék ajtaja túl hosszan nyitva maradt	Csukja be a készülék ajtaját
HI	Belső tér hőmérséklete túl magas (meleg)	Ellenőrizze, az ajtó jól legyen becsukva Ha ezután sem csökken megfelelően a hőmérséklet, akkor forduljon a szakszervizhez
LO	Belső tér hőmérséklete túl alacsony (hideg)	Forduljon a szakszervizhez
HF, HA	Hosszabb áramkimaradás volt, vagy a belső térben egy bizonyos időszakban túl meleg vagy túl hideg volt	Lásd az alábbi részeknél: Tárolt riasztási adatok előhívása és hőmérsékletgörbe kiolvasása

### **Üzemen kívül helyezés**

Ha a készüléket hosszabb időre üzemen kívül akarja helyezni, húzza ki a csatlakozódugót, a konnektorból, vagy gondoskodjék a biztosíték kioldásáról. Továbbá tisztítsa ki és üzemen kívüli állapotban tartsa nyitva az ajtót a szagképződés elkerülése érdekében.

A hűtőkör tömítettségét a gyártó bevizsgálja.

A gyártó a készülékeket folyamatosan fejleszti, ezért a formában, kialakításban, technikában előfordulnak változások.

A készülék megfelel az alábbi előírásoknak: 2014/30EU, 2014/35EU

### **Megsemmisítési utasítás**

A készülék csomagolóanyagai nem játékszerek, tartsa a gyermekektől távol

A csomagolás és a készülék egyes részei újra feldolgozható anyagokból készültek. Vigye a csomagolóanyagokat a legközelebbi hivatalos gyűjtőhelyre, ahol a különböző anyagokat újra felhasználják.

A kiszolgált készülék még tartalmaz értékes anyagokat. Ne dobja ki a háztartási szeméttel.

A kiszolgált készüléket azonnal használhatatlanná kell tenni, a konnektorból kihúzni, és a csatlakozókábelt elvágni.

A zárat távolítsa el, vagy tegye használhatatlanná, hogy a gyerekek ne tudják bezárni (fulladásveszély).

Ügyeljen arra, hogy a hűtőrendszer (benne a hőcserélő) a készülék hátulján ne károsodjon addig, amíg a készülék egy megsemmisítő helyre nem szállítható. Így biztosítható, hogy a hűtőfolyadék ne távozhasson el kontrolálatlanul.

Az alkalmazott hűtőfolyadék és szigetelőanyagok listája megtalálható a típuslistán.

A készülék megsemmisítésénél a helyi előírásokat vegye figyelembe.

## Ajtónyitási irány megváltoztatása, GKPv 65.. / BKPv 84..

Az ajtónyitási irány megfordítását célszerű képzett szakemberrel elvégeztetni, a szereléshez mindenképpen 2 személy szükséges.

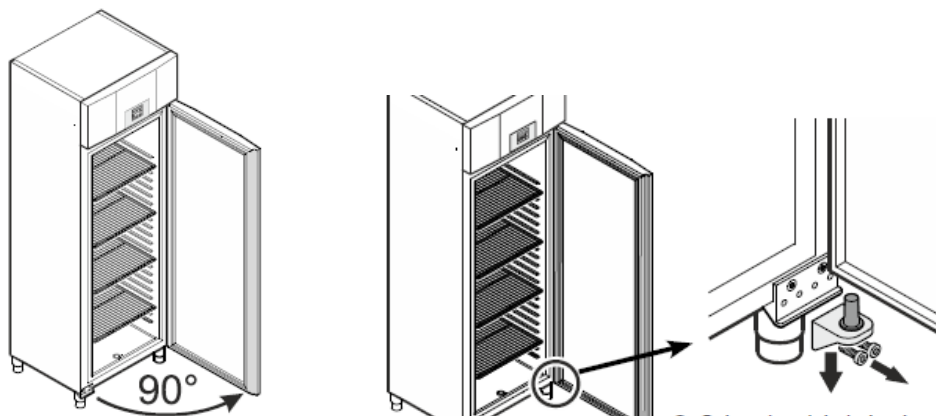

1. nyissa ki az ajtót kb. 90°-ban

**Fontos: az ajtót mindenképpen 90°-ban ki kell nyitni a sarokvas leszerelése előtt, mert csak így kerül az önműködő záródást biztosító mechanizmus a visszaszereléshez szükséges pozícióba. Ha becsukott állapotban szereli le az ajtót, akkor visszaszerelés után az első ajtónyitáskor tönkremegy a záró mechanizmus!**

2. csavarozza ki a sarokvas csavarjait (Az ajtó nagy súlya miatt egy ember tartsa alulról)

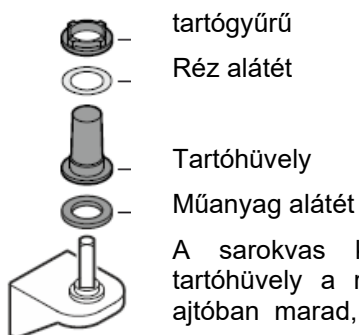
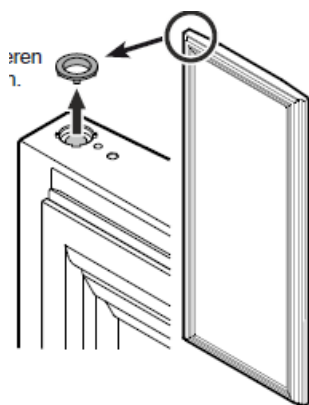

A sarokvas kihúzásakor előfordul, hogy a tartóhüvely a réz alátéttel és tartógyűrűvel az ajtóban marad, ebben az esetben ki kell venni onnan.

3. vegye ki a tartógyűrűt a felső ajtótartóból
4. vegye le a sarokvasról az alkatrészeket

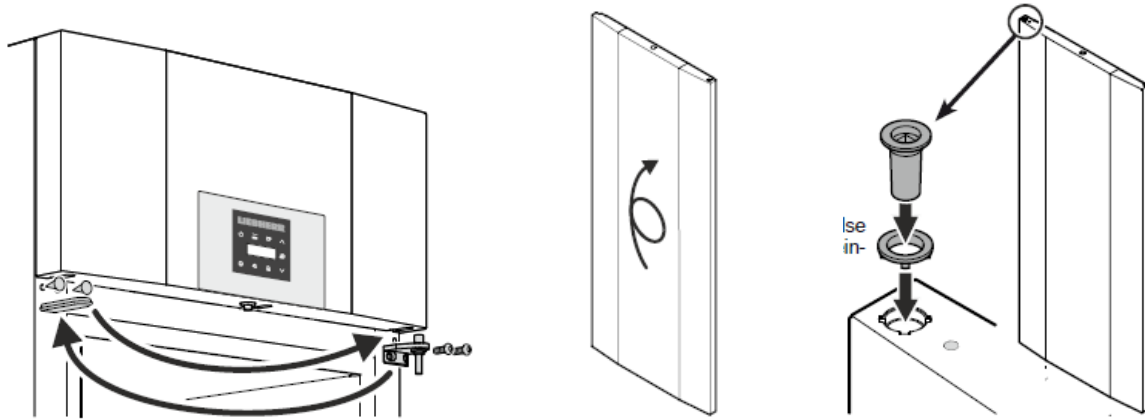

5. a felső sarokvasat és borítást cserélje meg
6. forgassa meg 180°-kal az ajtót
7. helyezze be az ajtó felső nyílásába a tartógyűrűt és tartóhüvelyt

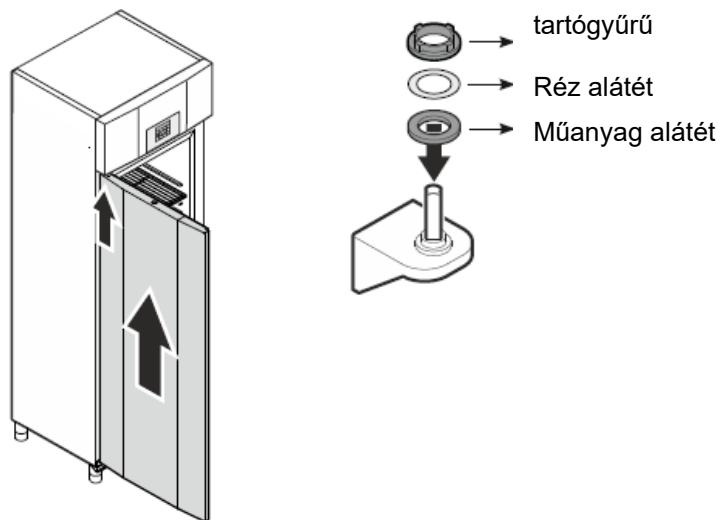

8. az ajtót kb. 90°-ban nyitva illessze rá az ajtót a négylapos stiftre  
**Fontos: az ajtót mindenképpen 90°-ban nyitott állapotban kell szerelni! Ha becsukott állapotban szereli fel az ajtót, akkor visszaszerelés után az első ajtónyitáskor tönkremegy a záró mechanizmus! (Az ajtó nagy súlya miatt egy ember tartsa alulról)**
9. helyezze rá a sarokvasra az alkatrészeket

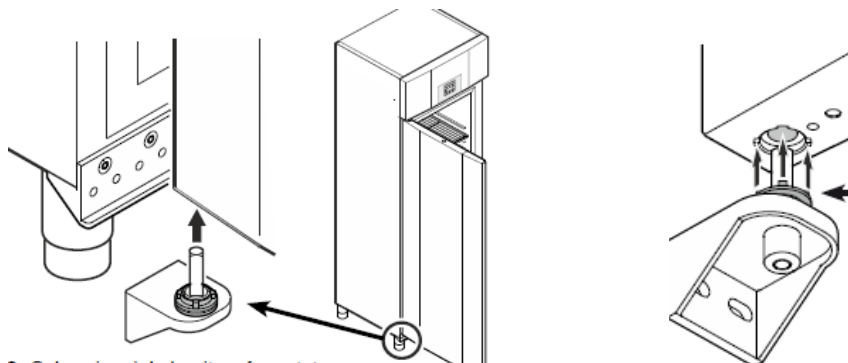

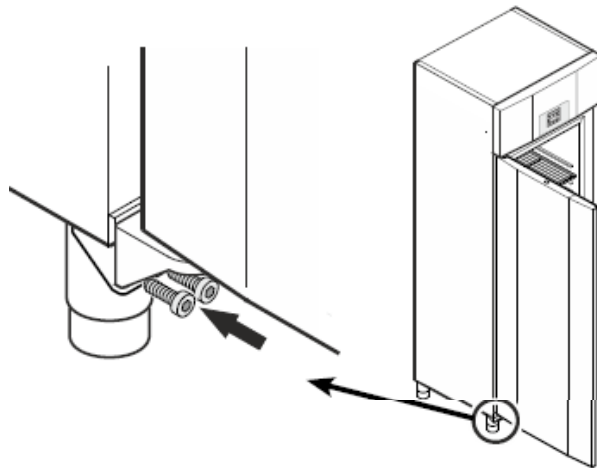

10. illessze tartórészsel felszerelt sarokvasat az ajtó alsó nyílásába  
a tartógyűrű karmainak illeszkednie kell az ajtótartó mélyedéseibe, ha szükséges, a felső  
gyűrűt kissé forgassa el ehhez
11. csavarozza fel az alsó sarokvasat



**ORSZÁGOS MÁRKASZERVIZ**

**LIEBHERR** hibabejelentés:

LIEBHERR Hűtőgépek Vevőszolgálat

Ingyenesen hívható, magyar nyelvű ügyfélszolgálat

Hétfőtől-csütörtökig: 8.00 – 12.00 és 12.30 – 16.30

Pénteken: 8.00 – 12.00 és 12.30 – 14.30

Szombaton, vasárnap és ünnepnapokon: ZÁRVA

**Telefon:** 00 800 5080 9000 / 5 mellék

**E-mail:** [service-hu.lwl@liebherr.com](mailto:service-hu.lwl@liebherr.com)

[home.liebherr.com](http://home.liebherr.com)