



BPE558370M

SQ	Udhëzimet për përdorim Furrë	2
BG	Ръководство за употреба Фурна	32
HR	Upute za uporabu Pećnica	63
CS	Návod k použití Trouba	92
ET	Kasutusjuhend Ahi	121
EL	Οδηγίες Χρήσης Φούρνος	150
HU	Használati útmutató Sütő	182
LV	Lietošanas instrukcija Cepeškrāsns	212
LT	Naudojimo instrukcija Orkaitė	241
MK	Упатство за ракување Печка	270
RO	Manual de utilizare Cuptor	301
SR	Упутство за употребу Oven	331
SK	Návod na používanie Rúra	362
SL	Navodila za uporabo Pečica	391



Mirë se vini në AEG! Faleminderit që keni zgjedhur pajisjen tonë.



Të marrë këshilla mbi përdorimin, broshura, informacion rreth zgjidhjes së problemeve, shërbimit dhe riparimit
www.aeg.com/support

Rezervohet mundësia e ndryshimeve.

PËRMBAJTJA

1. INFORMACIONI I SIGURISË.....	2
2. UDHËZIMET PËR SIGURINË.....	4
3. PËRSHKRIM I PRODUKTIT.....	7
4. PANELI I KONTROLLIT.....	8
5. PËRPARA PËRDORIMIT TË PARË.....	9
6. PËRDORIMI I PËRDITSHËM.....	11
7. FUNKSIONET E ORËS.....	17
8. PËRDORIMI I AKSESORËVE.....	18
9. FUNKSIONET SHITESË.....	20
10. UDHËZIME DHE KËSHILLA.....	21
11. KUJDESI DHE PASTRIMI.....	23
12. ZGJIDHJA E PROBLEMEVE.....	27
13. EFIKASITETI ENERGJETIK.....	29
14. STRUKTURA E MENYSË.....	30
15. ÇËSHTJE QË LIDHEN ME AMBIENTIN.....	31

1. ⚠ INFORMACIONI I SIGURISË

Përpara instalimit dhe përdorimit të pajisjes, lexoni me kujdes udhëzimet e ofruara. Prodhuesi nuk është përgjegjës për lëndimet apo dëmet si rezultat i instalimit apo përdorimit të papërshtatshëm. Gjithmonë mbajini udhëzimet në një vend të sigurt dhe ku mund të arrihen lehtë për t'iu referuar në të ardhmen.

1.1 Siguria e fëmijëve dhe personave me probleme

- Kjo pajisje mund të përdoret nga fëmijë të moshës 8 vjeç e sipër dhe persona me aftësi të kufizuara fizike, ndijimesh ose mendore ose që nuk kanë eksperiencë dhe njohuri, nëse këta mbahen nën mbikëqyrje ose udhëzohen për përdorimin e sigurt të pajisjes dhe i kuptojnë rreziqet e përdorimit. Fëmijët nga nën 8 vjeç dhe personat me aftësi

të kufizuara shumë të theksuara dhe komplekse duhet të mbahen larg nga pajisja, përveçse kur mbahen nën monitorim të vazhdueshëm.

- Fëmijët duhet të mbikqyren për t'u siguruar atyre që nuk luajnë me pajisjen dhe pajisjet celulare me aplikacionin.
- Mbajeni të gjithë paketimin larg nga fëmijët dhe hidheni atë siç kërkohet.
- **PARALAJMËRIM:** Pajisja dhe pjesët e saj të arritshme nxehen gjatë përdorimit. Mbajini fëmijët dhe kafshët shtëpiake larg pajisjes gjatë kohës që ajo është në përdorim dhe kur ftohet.
- Nëse pajisja ka një mekanizëm për sigurinë e fëmijëve, ai duhet aktivizuar.
- Fëmijët nuk duhet të kryejnë pastrimin dhe mirëmbajtjen e pajisjes pa mbikëqyrje.

1.2 Siguria e përgjithshme

- Kjo pajisje përdoret vetëm për gatim.
- Kjo pajisje është krijuar për përdorim shtëpiak në ambient të brendshëm.
- Kjo pajisje mund të përdoret në zyra, dhoma hoteli, dhoma bujtine, dhoma hoteli rural, si dhe në vende të ngjashme ku përdorimi nuk tejkalon (mesatarisht) nivelet e përdorimit shtëpiak.
- Vetëm një person i kualifikuar duhet ta instalojë këtë pajisje dhe të ndërrojë kabllon.
- Mos e përdorni pajisjen përpara se ta instaloni në strukturën inkaso.
- Përpara mirëmbajtjes, shkëputeni pajisjen nga rrjeti elektrik.
- Nëse kordoni i energjisë elektrike është i dëmtuar, duhet të zëvendësohet nga prodhuesi, qendra e autorizuar e shërbimit e tij ose persona me kualifikim të ngjashëm për të shmangur një rrezik elektrik.
- **PARALAJMËRIM:** Për të shmangur mundësinë e goditjes elektrike, sigurohuni që pajisja të fiket përpara se të ndërroni llambën.

- **PARALAJMËRIM:** Pajisja dhe pjesët e saj të arritshme nxehen gjatë përdorimit. Duhet pasur kujdes për të shmangur prekjen e elementëve të ngrohjes ose sipërfaqes së brendësisë së pajisjes.
- Përdorni gjithmonë doreza furre për të hequr ose për të futur aksesorët ose enët për furrë.
- Përdorni vetëm sensorin e ushqimit (sensorin e temperaturës) që rekomandohet për këtë pajisje.
- Për të hequr mbajtëset e rafteve, në fillim hiqni pjesën e përparme të mbajtëses së raftit dhe pastaj pjesën e pasme nga muret anësore. Montojini mbajtëset e rafteve në rendin e kundërt.
- Mos përdorni pastrues me avull për të pastruar pajisjen.
- Mos përdorni pastrues gërryes të fortë ose kruajtëse të mprehta metalike për të pastruar derën prej xhami, pasi mund të gërvishtet sipërfaqja, gjë e cila mund të shkaktojë krisjen e xhamit.
- Hiqini të gjithë aksesorët dhe depozitimet/derdhjet e tepërta nga brenda pajisjes përpara pastrimit pirolitik.

2. UDHËZIMET PËR SIGURINË

2.1 Instalimi

PARALAJMËRIM!

Vetëm një person i kualifikuar duhet ta instalojë këtë pajisje.

- Hiqni të gjithë paketimin.
- Mos instaloni ose mos përdorni një pajisje të dëmtuar.
- Ndihni udhëzimet e instalimit të dhëna me pajisjen.
- Gjithmonë bëni kujdes kur e lëvizni pajisjen sepse është e rëndë. Përdorni gjithnjë doreza sigurie dhe këpucë të mbyllura.
- Mos e tërhiqni pajisjen nga doreza.
- Instalojeni pajisjen në një vend të sigurt dhe të përshtatshëm që plotëson kërkesat e instalimit.
- Ruani largësitë minimale nga pajisjet dhe njësitë e tjera.

- Përpara montimit të pajisjes, kontrolloni nëse dera e pajisjes hapet pa pengesë.
- Pajisja vjen me një sistem elektrik ftohjeje. Duhet vënë në punë përmes lidhjes nga priza.
- Njësia e integruar duhet të plotësojë kërkesat e stabilitetit të DIN 68930.

Lartësia minimale e mobilies (Mobilia nën lartësinë minimale të suprinës)	578 (600) mm
---	--------------

Gjerësia e mobilies	560 mm
---------------------	--------

Thellësia e mobilies	550 (550) mm
----------------------	--------------

Lartësia e pjesës së përparme të pajisjes	594 mm
---	--------

Lartësia e pjesës së pasme të pajisjes	576 mm
--	--------

Gjerësia e pjesës së përparme të pajisjes	595 mm
Gjerësia e pjesës së pasme të pajisjes	559 mm
Thellësia e pajisjes	567 mm
Thellësia inkaso e pajisjes	546 mm
Gjerësia me derën të hapur	1027 mm
Madhësia minimale e hapjes së ventilimit. Hapja e vendosur në pjesën e pasme poshtë	560x20 mm
Gjatësia e kabllor kryesore të furnizimit. Kablloja është vendosur në këndin e djathtë të pjesës së pasme	1500 mm
Vidat e montimit	4x25 mm

2.2 Lidhja elektrike

PARALAJMËRIM!

Rrezik zjarri dhe goditjeje elektrike.

- Të gjitha lidhjet elektrike duhen kryer nga një electricist i kualifikuar.
- Pajisja duhet tokëzuar.
- Sigurohuni që parametrat në pllakën e specifikimeve të përkojnë me vlerat elektrike të rrjetit elektrik.
- Përdorni gjithmonë një prizë të tokëzuar të instaluar si duhet.
- Mos përdorni përshtatës me shumë spina dhe kablo zgjatuese.
- Sigurohuni që të mos dëmtoni prizën dhe kabllon elektrike. Nëse kabllloja elektrike duhet zëvendësuar, kjo duhet bërë nga Qendra jonë e autorizuar e shërbimit.
- Mos i lini kabllot elektrike që të prekin derën e pajisjes ose t'i afrohen asaj apo hapësirës poshtë pajisjes, veçanërisht kur është në punë ose dera është e nxehtë.
- Mbrojtja nga goditja e pjesëve me korrent dhe të izoluar duhet të shtrëngohet në mënyrë të tillë që të mos hiqet pa vegla.
- Pajisjen futni në prizë vetëm në fund të instalimit. Sigurohuni që spina të jetë e arritshme pas montimit të pajisjes.
- Nëse priza është e lirë, mos e futni spinën.
- Mos e shkëputni pajisjen nga rrjeti duke e tërhequr nga kabllloja elektrike. Gjithmonë

tërhiqeni kabllon elektrike duke e kapur nga spina.

- Përdorni mjetet e duhura izoluese: çelësat mbrojtës, siguresat (siguresat që vidhosen duhet të hiqen nga foleja), salvavitat dhe kontaktorët.
- Instalimi elektrik duhet të ketë një pajisje instaluese e cila ju lejon të shkëpusni pajisjen nga rryma elektrike në të gjitha polet. Pajisja instaluese duhet të ketë një hapje kontakti me gjerësi minimale 3 mm.
- Mbylleni plotësisht derën e pajisjes, përpara se të lidhni spinën e rrymës me prizën e rrymës.
- Kjo pajisje ofrohet me spinë dhe kordon elektrik.

2.3 Përdorimi

PARALAJMËRIM!

Rrezik plagosjeje, djegiesh dhe goditjeje elektrike ose shpërthimi.

- Mos i ndryshoni specifikimet e pajisjes.
- Sigurohuni që vendet e ventilimit të mos jenë bllokuar.
- Mos harroni ta kontrolloni pajisjen gjatë punës.
- Çaktivizojeni pajisjen pas çdo përdorimi.
- Tregoni kujdes në hapjen e derës së pajisjes kur pajisja është në punë. Mund të çlirohet avull i nxehtë.
- Mos e vendosni në punë pajisjen me duar të lagura ose kur keni pasur kontakt me ujin.
- Mos ushtroni presion mbi derën e hapur.
- Mos e përdorni pajisjen si sipërfaqe pune ose si sipërfaqe mbështetëse.
- Hapeni derën e pajisjes me kujdes. Përdorimi i përbërësve me alkool mund të krijojë një përzierje alkooli dhe ajri.
- Mos lejoni që pajisja të bjerë në kontakt me shkëndija apo flakë të hapura kur hapni derën.
- Përdorni gjithnjë qelq dhe kavanoza të miratuara për qëllime konservimi.
- Mos vendosni produkte që marrin flakë ose sende të lagura me produkte të ndezshme brenda, pranë pajisjes ose mbi të.
- Mos e ndani fjalëkalimin tuaj të Wi-Fi.

PARALAJMËRIM!

Rrezik i dëmtimit të pajisjes.

- Për të parandaluar dëmtimin ose çngjyrosjen e emailit:
 - mos fusni enët e furrës ose objekte të tjera në pajisje drejtpërdrejt në fund.
 - mos fusni letër alumini drejtpërdrejt në pjesën e poshtme të hapësirës së pajisjes.
 - mos hidhni ujë drejtpërdrejt në pajisjen e nxehtë.
 - mos lini enë të lagura dhe ushqim në pajisje pasi të keni mbaruar gatimin.
 - bëni kujdes kur hiqni ose vendosni aksesoriët.
- Çngjyrimi i emailimit ose i inoksit nuk ndikon në funksionimin e pajisjes.
- Gatvani gjithmonë me derën e pajisjes të mbyllur.
- Nëse pajisja është instaluar pas një paneli mobileje (p.sh. një derë), sigurohuni që dera të mos mbyllet asnjëherë kur pajisja është në punë. Pas një paneli të mbyllur mobileje mund të akumulohet nxehtësi dhe lagështi, të cilat mund të shkaktojnë si rrjedhim dëme në pajisje, banesë apo dysheme. Mos e mbyllni panelin e mobilies derisa pajisja të jetë ftohur plotësisht pas përdorimit.

2.4 Kujdesi dhe pastrimi

PARALAJMËRIM!

Rrezik plagosjeje, zjarri ose dëmtimi të pajisjes.

- Përpara mirëmbajtjes, çaktivizoni pajisjen dhe hiqeni spinën nga priza.
- Sigurohuni që dera e pajisjes të jetë e mbyllur. Panelet prej xhami rrezikojnë të thyhen.
- Zëvendësojini menjëherë panelet prej xhami të derës nëse janë të dëmtuara. Kontaktoni qendrën e shërbimit të autorizuar.
- Kini kujdes kur të hiqni derën nga pajisja. Dera është e rëndë!
- Pastrojeni pajisjen rregullisht për të parandaluar dëmtimin e materialit të sipërfaqes.

- Pastrojeni pajisjen me copë të butë e të njomë. Përdorni vetëm detergjente neutrale. Mos përdorni produkte gërryese, materiale të ashpra pastruese, tretës ose objekte metalike.
- Nëse përdorni spërkatës për furrën, ndiqni udhëzimet e sigurisë në paketim.

2.5 Pastrimi pirolitik

PARALAJMËRIM!

Rrezik plagosjeje/zjarri/emetimesh kimike (avuj) në regjimin pirolitik.

- Para se të kryeni pastrimin pirolitik dhe të bëni ngrohjen paraprake, hiqni nga hapësira e brendshme e furrës:
 - çdo mbetje të tepërt ushqimore, vaj apo yndyrë të derdhur / depozituar.
 - çdo objekt të lëvizshëm (duke përfshirë raftet, mbajtëset e anës, etj. që kanë ardhur me produktin) veçanërisht çdo tenxhere, tigan, tavë, takëme etj., që nuk ngjisin.
- Lexoni me kujdes të gjitha udhëzimet për pastrimin pirolitik.
- Mbajini fëmijët larg pajisjes, gjatë kohës që pastrimi pirolitik është në funksionim. Pajisja bëhet shumë e nxehtë dhe del ajër i nxehtë nga vrimat e ftohjes së parme.
- Pastrimi pirolitik është një funksion me temperaturë të lartë që mund të çlirojë avuj nga mbetjet e gatimit dhe materialet e ndërtimit, si p.sh. konsumatorëve u këshillohet të:
 - sigurojnë ajrim të mirë gjatë dhe pas pastrimit pirolitik.
 - sigurojnë ajrim të mirë gjatë dhe pas nxehtjes paraprake fillestare.
- Mos derdhni apo hidhni ujë në derën e furrës gjatë dhe pas pastrimit pirolitik për të shmangur dëmtimin e paneleve prej xhami.
- Avujt e lëshuar nga furrat pirolitike/mbetjet e gatimit siç përshkruhet nuk janë të dëmshme për njerëzit, duke përfshirë fëmijët ose personat me probleme mjekësore.
- Mbani larg kafshët shtëpiake nga pajisja gjatë dhe pas pastrimit pirolitik dhe nxehtjes paraprake. Kafshët shtëpiake të vogla (sidomos zogj dhe zvarranikë) mund të jenë shumë të ndjeshëm ndaj

ndryshimeve të temperaturës dhe avujve të nxjerrë.

- Sipërfaqet jongjitëse në tenxhere, tiganë, tepsi, takëme etj. mund të dëmtohen nga pastrimi pirolitik në temperaturë të larë i të gjitha furrave pirolitike dhe mund të jetë dhe burim avujsh të dëmshëm në nivel të ulë.

2.6 Ndryçimi i brendshëm

⚠ PARALAJMËRIM!

Rrezik goditjeje elektrike.

- Në lidhje me llambat brenda produktit dhe llambat e pjesëve të këmbimit të shitura veçmas: Këto llamba janë prodhuar për kushte ekstreme fizike në pajisjet elektroshtëpiake, si p.sh. temperaturë, dridhje, lagështirë, ose janë prodhuar për të sinjalizuar informacion rreth statusit të përdorimit të pajisjes. Ato nuk janë prodhuar për t'u përdorur në aplikacione të

tjera dhe nuk janë të përshtatshme për ndryçim në ambiente shtëpiake.

- Ky produkt përmban një burim drite të klasit G të efikasitetit të energjisë.
- Përdorni vetëm llamba me të njëjtat specifike.

2.7 Shërbimi

- Për të riparuar pajisjen kontaktoni me qendrën e autorizuar të shërbimit.
- Përdorni vetëm pjesë rezervë origjinale.

2.8 Hedhja

⚠ PARALAJMËRIM!

Rreziku i lëndimit ose mbytjes.

- Kontaktoni me autoritetin tuaj komunal për informacion se si ta hidhni pajisjen.
- Shkëputeni pajisjen nga korrenti.
- Priteni kabllon e rrjetit elektrik pranë pajisjes dhe hidhni atë.

3. PËRSHKRIM I PRODUKTIT

3.1 Pasqyra e përgjithshme

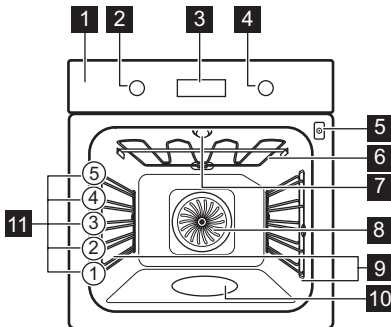

- 1 Paneli i kontrollit
- 2 Çelësi i funksioneve të ngrohjes
- 3 Ekрани
- 4 Çelësi i kontrollit
- 5 Priza e sensorit të ushqimit
- 6 Elementi i ngrohjes
- 7 Llamba
- 8 Ventilimi
- 9 Mbështetje e raftit, i lëvizshëm
- 10 Relievi i hapësirës së brendshme
- 11 Poyicioni i raftit

3.2 Aksesorët

Rafti me rrjetë

Për enë gatimi, forma keku, rosto.

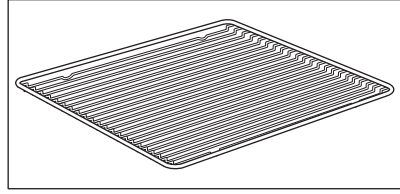

Tava e pjekjes

Për kekë dhe kuleçë.

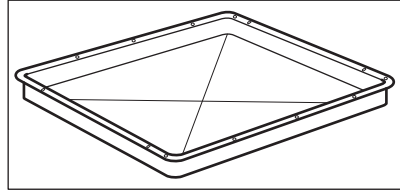

Tigan tepër i thellë

Për të bërë musaka.

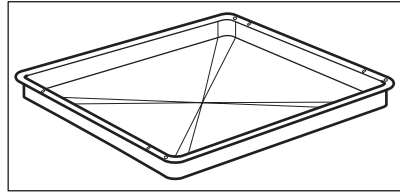

Sensori i ushqimit

Për të matur temperaturën brenda ushqimit.

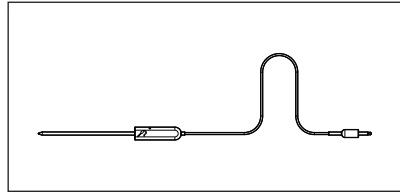

Korridori teleskopik

Për të futur dhe nxjerrë më lehtë tabakatë dhe raftin rrjetë.

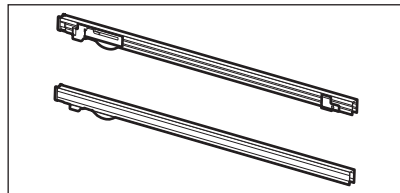

4. PANELI I KONTROLLIT

4.1 Dorezat e palosshme

Për të përdorur pajisjen shtypni çelësin. Çelësi del jashtë.

4.2 Përmbledhje e panelit të kontrollit

Zgjidhni një funksion të nxehtësie për të ndezur pajisjen. Kthejeni çelësin për funksionet e nxehtësie në pozicionin e fikjes për të fikur pajisjen.



Kohëmatësi



Nxehje e shpejtë



Të lehta



Sensori i ushqimit

OK

Konfirmoni cilësimin

4.3 Ekranit

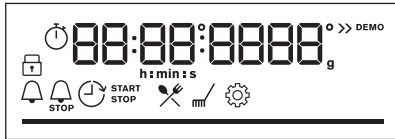

Ekranit me funksionet kryesore.

Treguesit e ekranit

Treguesit bazë



Kyçje



Gatim i asistuar



Pastrimi



Cilësimet



Nxehje e shpejtë

Treguesit e kohëmatësit



Kujtuesi i minutave



Koha e përfundimit



Shtyrja e orarit



Kohëmatësi me rritje



lidhja Wi-Fi është e aktivizuar.



Funksionimi në distancë është e ndezur.

Wi-Fi treguesi - pulson kur pajisja mund të lidhet me Wi-Fi.

Funksionimi në distancë treguesi - pajisja mund të komandohet në distancë.

Shiriti i progresit - për temperaturën ose kohën. Shiriti është plotësisht i kuq kur pajisja arrin temperaturën e caktuar.

Treguesi i gatimit me avull



Sensori i ushqimit treguesi



5. PËRPARA PËRDORIMIT TË PARË



PARALAJMËRIM!

Referojuni kapitujve për sigurinë.

5.1 Pastrimi fillestar

Para përdorimit të parë pastroni pajisjen bosh dhe vendosni kohën:







00:00

Vendosni kohën. Shtypni **OK**.

5.2 Ngrohja paraprake fillestare

Ngrohni paraprakisht furrën bosh përpara përdorimit të parë.

Hapi 1	Hiqni të gjithë aksesorët dhe mbajtëset e rafteve që mund të hiqen nga furra.
Hapi 2	Vendosni temperaturën maksimale për funksionin:  Lëri furrën të punojë për 10.
Hapi 3	Vendosni temperaturën maksimale për funksionin:  Lëri furrën të punojë për 15min.
Hapi 4	Vendosni temperaturën maksimale për funksionin:  Lëri furrën të punojë për 15min.

 Furra mund të nxjerrë erë të keqe dhe tym gjatë ngrohjes paraprake. Sigurohuni që dhoma të jetë e ajrosur mirë.

5.3 Lidhja me valë

Për të lidhur pajisjen ju nevojitet:

- Rrjet me valë me lidhje në internet.
- Pajisje portative e lidhur në të njëjtin rrjet me valë.

Hapi 1	Për të shkarkuar My AEG Kitchen aplikacionin: Skanoni kodin QR në pllakën specifkimeve me kamerën në pajisjen tuaj celulare për t'u drejtuar te Faqja kryesore e AEG. Pllaka e specifkimeve është në kornizën e përparme të brendësisë së pajisjes. Gjithashtu mund ta shkarkoni aplikacionin direkt nga dyqani i aplikacioneve.
Hapi 2	Ndriqni udhëzimet për t'u futur tek aplikacioni.
Hapi 3	Kthejeni çelësin e funksioneve të nxehtësisë për të përzgjedhur:  .
Hapi 4	Ktheni çelësin e komandimit për të zgjedhur: Cilësimet. Ndizni Wi-Fi. Referojuni kapitullit "Struktura e menysë".

Frekuenca	2,4 GHz WLAN 2400 - 2483,5 MHz
Protokolli	IEEE 802.11b DSSS, 802.11g/n OFDM

Fuqia maksimale	EIRP < 20 dBm (100 mW)
Moduli Wi-Fi	NIUS-50

5.4 Licencat e softuerit

Softueri në këtë produkt përmban përbërës që bazohen në softuerë falas dhe me burim të hapur. AEG me mirënjohje i pranon kontributet e softuerëve të hapur dhe të komuniteteve të robotikës në projektin e zhvillimit.

Për të hapur kodin burimor të këtyre përbërësve të softuerëve falas dhe me burim

të hapur, kushtet e licencës së të cilave duhen publikuar, dhe për të parë informacionin e tyre të plotë për të drejtat e autorit dhe kushtet e zbatueshme të licencës, shkoni te: <http://aeg.opensoftwarerepository.com> (dosja NIUS).

6. PËRDORIMI I PËRDITSHËM



⚠ PARALAJMËRIM!
Referojuni kapitujve për sigurinë.

6.1 Mënyra e vendosjes: Funkcionet e nxehtës

- Hapi 1** Kthjeni çelësin e funksioneve të nxehtës dhe zgjidhni një funksion të nxehtës.
 - Hapi 2** Rrotullojeni çelësin e komandimit për të cilësuar temperaturën.
- ⏏** - shtypeni e mbajeni për të aktivizuar funksionin: Nxehtë e shpejtë. Kjo është e disponueshme vetëm për disa funksione furre.

Gatimi me avull

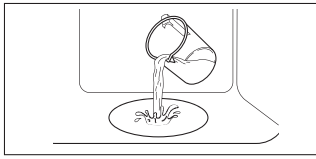
Sigurohuni që furra të jetë e ftohtë.











Hapi 1	Hapi 2	Hapi 3	Hapi 4
			Nxehtë paraprakisht furrën bosh për 10 minuta për të krijuar lagështirë. Futni ushqim në furrë.
Mbusheni relievin e hapësirës së brendshme me ujë rubineti.	Zgjidhni funksionin e nxehtës me avull.	Vendosni temperaturën.	

i Kapaciteti maksimal i relievit të hapësirës së brendshme është 250 ml. Mos e rimbushni relievin e hapësirës së brendshme gjatë gatimit ose kur furra është e nxehtë.

Kur gatimi me avull përfundon:

Hapi 1	Hapi 2	Hapi 3
Kthejeni çelësin e funksioneve të nxehtjes në pozicionin e fikjes për të fikur furrën.	Hapni derën plotësisht. Lagështira e çliruar mund të shkaktojë djegie.	Sigurohuni që furra të jetë e ftohtë. Hiqni ujin e mbetur nga relievi i hapësirës së brendshme.

6.2 Funksionet e nxehtjes

Funksionet e nxehtjes	Aplikimi
 Ventilator i plotë	Për të pjekur në deri në tre pozicione të raftit njëkohësisht dhe për të tharë ushqimin. Vendosni temperaturën 20 - 40°C më poshtë se sa për Gatim tradicional.
 Gatim tradicional	Për të pjekur ushqimin në një nivel furre.
 SteamBake	Për të shtuar lagështirë gjatë gatimit. Për të marrë ngjyrën e duhur dhe kore kërcitëse gjatë pjekjes. Për të dhënë më shumë lëng gjatë ringrohjes. Për konservimin e frutave ose zarzavateve.
 Funksioni i picës	Për të pjekur pica. Për karamelizim intensiv dhe një fund kërcitës.
 Nxehtësia e poshtme	Për pjekjen e kekëve me fund kërcitës dhe për ruajtjen e ushqimit.
 Ushqime të ngjira	Për të gatuar ushqime të shpejta (p.sh. patate të skuqura, patate me prerje trekëndore ose kuleç) krokante.
 Pjekje vent. me lagështirë	Ky funksion është krijuar për të kursyer energji gjatë gatimit. Kur përdorni këtë funksion, temperatura në hapësirën e brendshme mund të ndryshojë nga temperatura e vendosur. Përdoret nxehtësia e mbetur. Fuqia e ngrohjes mund të pakësohet. Për më shumë informacion referojuni kapitullit "Përdorimi ditor", Shënime mbi: Pjekje vent. me lagështirë.
 Skara	Për të pjekur në skarë ushqime të sheshta dhe për të thekur bukë.
 Skarë turbo	Për të pjekur nyja të mëdha mishi ose shpendësh me kocka në një pozicion rafti. Për të bërë gratina dhe për të karamelizuar.
 Menyja	Për të hyrë te menyja: Gatim i asistuar, Pastrimi, Cilësimet.

6.3 Shënime mbi: Pjekje vent. me lagështirë

Ky funksion ishte përdorur për të qenë në pajtim me kategorinë e efikasitetit energjetik dhe kërkesat e ekodizajnit (sipas EU 65/2014 dhe EU 66/2014). Testimet sipas:

IEC/EN 60350-1

Dera e furrës duhet të mbyllet gjatë gatimit në mënyrë që funksioni të mos ndërpritet dhe që

furra të funksionojë me efikasitetin më të lartë të mundshëm të energjisë.





Kur përdorni këtë funksion llamba fiket automatikisht pas 30 sekondash.

Për udhëzimet e gatimit referojuni kapitullit "Udhëzime dhe këshilla", Pjekje vent. me lagështirë. Për rekomandime të përgjithshme të kursimit të energjisë, referojuni kapitullit "Efikasiteti i energjisë", Kursimi i energjisë.



6.4 Si të vendosni: Gatim i asistuar



Çdo gatim në këtë nënmeny ka një funksion të nxehtë dhe temperaturë të rekomanduar. Përdoreni funksionin për të përgatitur një pjatë shpejt me cilësimet e paracaktuara. Gjithashtu mund të rregulloni kohën dhe temperaturën gjatë gatimit.

Kur funksioni mbaron kontrolloni nëse ushqimi është gati.









Për disa prej gatime ju mund të gatuani gjithashtu me:		Niveli i gatimit të një gjelle:	
<ul style="list-style-type: none"> Sensori i ushqimit 		<ul style="list-style-type: none"> I pjekur pak I gatuar mesatarisht I gatuar mirë 	
Hapi 1	Hapi 2	Hapi 3	Hapi 4
			
Hyni në meny.	Zgjidhni Gatim i asistuar. Shtypni OK.	Zgjidhni gatimin. Shtypni OK.	Vendoseni enën në furrë. Konfirmoni cilësimin.





















6.5 Gatim i asistuar

Legjenda	
	Sensori i ushqimit i disponueshëm. Vendosni Sensori i ushqimit në pjesën më të trashë të gatimit. Pajisja fiket kur arrihet temperatura e caktuar e Sensori i ushqimit.
	Sasia e ujit për funksionin e avullit.

Legjenda	
	Ngroheni pajisjen përpara se të filloni gatimin.
	Niveli i raftit.

Ekрани tregon **P** dhe një **numër** të gatimit që mund ta kontrolloni në tabelë.





Gatimi	Pesha	Niveli i raftit / Aksesori
1 Mish i pjekur lope, i pjekur pak		
2 Mish i pjekur lope, mesatare	1 - 1.5kg; 4 - 5 cm copa të trasha	 2; tavë për pjekje Skuqni mishin për disa minuta në një tigan të nxehtë. Fusni në pajisje.
3 Mish i pjekur lope, e pjekur mirë		
4 Bifteq, mesatare	180 - 220g për copë; 3 cm feta të trasha	 3; enë pjekjeje në raftin me rrjetë Skuqni mishin për disa minuta në një tigan të nxehtë. Fusni në pajisje.
5 Rosto viji / fërguar (brinjë kryesore, rrethore lart, anësore e trashë)	1.5 - 2kg	 2; enë pjekjeje në raftin me rrjetë Skuqni mishin për disa minuta në një tigan të nxehtë. Shtoni lëng. Fusni në pajisje.
6 Mish i pjekur lope, i pjekur pak (gatim i ngadaltë)		
7 Mish i pjekur lope, mesatare (gatim i ngadaltë)	1 - 1.5kg; 4 - 5 cm copa të trasha	 2; tavë për pjekje Përdorni erëzat tuaja të preferuara ose thjesht kripë dhe piper të freskët të bluar. Skuqni mishin për disa minuta në një tigan të nxehtë. Fusni në pajisje.
8 Mish i pjekur lope, e pjekur mirë (gatim i ngadaltë)		
9 Filetë, e pjekur pak (gatim i ngadaltë)		
10 Filetë, mesatare (gatim i ngadaltë)	0,5 - 1,5kg; 5 - 6cm copa të trasha	 2; tavë për pjekje Përdorni erëzat tuaja të preferuara ose thjesht kripë dhe piper të freskët të bluar. Skuqni mishin për disa minuta në një tigan të nxehtë. Fusni në pajisje.
11 Fileto, e pjekur mirë (gatim i ngadaltë)		
12 Rosto viji (p.sh. shpatull)	0.8 - 1.5kg; 4 cm copa të trasha	 2; enë pjekjeje në raftin me rrjetë Përdorni erëzat tuaja të preferuara. Shtoni lëng. Pjekje e mbuluar.
13 Qafa ose shpatulla e pjekur nga derri	1.5 - 2kg	 2; enë pjekjeje në raftin me rrjetë Pasi të ketë kaluar gjysma e kohës së gatimit, kthejeni mishin nga ana tjetër.
14 Mish derri në copa (gatim i ngadaltë)	1.5 - 2kg	 2; tavë për pjekje Përdorni erëzat tuaja të preferuara. Pasi të ketë kaluar gjysma e kohës së gatimit, kthejeni mishin nga ana tjetër për pjekje të barabartë.
15 ljë, e freskët	1 - 1.5kg; 5 - 6 cm copa të trasha	 2; enë pjekjeje në raftin me rrjetë Përdorni erëzat tuaja të preferuara.

	Gatimi	Pesha	Niveli i raftit / Aksesori
16	Brinjë	2 - 3kg; përdorni brinjë të pagatuara, 2 - 3 cm të holla	 3; tigan i thellë Shtoni lëng për të mbuluar pjesën e poshtme të enës. Pasi të ketë kaluar gjysma e kohës së gatimit, kthejeni mishin nga ana tjetër.
17	Kofshë qengji me kocka	1.5 - 2kg; 7 - 9 cm copa të trasha	 2; gatim rosto në tavë për pjekje Shtoni lëng. Pasi të ketë kaluar gjysma e kohës së gatimit, kthejeni mishin nga ana tjetër.
18	Pulë e plotë	1 - 1.5kg; e freskët	 2;  200 ml; tavë në tavë për pjekje Përdorni erëzat tuaja të preferuara. Pasi të ketë kaluar gjysma e kohës së gatimit, kthejeni pulën nga ana tjetër për pjekje të barabartë.
19	Gjysmë pule	0.5 - 0.8kg	 3; tavë për pjekje Përdorni erëzat tuaja të preferuara.
20	Gjoks pule	180 - 200g për copë	 2; tavë në raftin me rrjetë Përdorni erëzat tuaja të preferuara. Skuqni mishin për disa minuta në një tigan të nxehtë.
21	Kofshë pule, të freskëta	-	 3; tavë për pjekje Nëse së pari keni marinuar këmbët e pulës, vendosni temperaturë më të ulët dhe gatujini më gjatë.
22	Rosë, e plotë	2 - 3kg	 2; enë pjekjeje në raftin me rrjetë Përdorni erëzat tuaja të preferuara. Vendoseni mishin në tavën e rostos. Pasi të ketë kaluar gjysma e kohës së gatimit, kthejeni rosën nga ana tjetër.
23	Patë, e plotë	4 - 5kg	 2; tigan i thellë Përdorni erëzat tuaja të preferuara. Vendoseni mishin në tepsinë e thellë të pjekjes. Pasi të ketë kaluar gjysma e kohës së gatimit, kthejeni patën nga ana tjetër.
24	Copë mishi	1kg	 2; rafti me rrjetë Përdorni erëzat tuaja të preferuara.
25	Peshk i plotë, në skarë	0.5 - 1kg për peshk	 2; tavë për pjekje Mbusheni peshkun me gjalpë dhe përdorni erëzat dhe barishtet tuaja të preferuara.
26	Fileta peshku	-	 3; tavë në raftin me rrjetë Përdorni erëzat tuaja të preferuara.
27	Kek me qumështor	-	 2;  tavë 28 cm me formë në raftin me rrjetë
28	Kek me mollë	-	 2;  100 - 150 ml; tavë për pjekje
29	Tartë me mollë	-	 2; formë byreku në raftin me rrjetë
30	Ëmbëlsirë me mollë	-	 2;  100 - 150 ml;  22 cm formë byreku rafti me rrjetë



	Gatimi	Pesha	Niveli i raftit / Aksesori
31	Kekë Brownie	2kg prej brumi	☐ 3; tigan i thellë
32	Kekë në kupa me çokollatë	-	☐☐☐ 2; 🍷 100 - 150 ml; tavë kekësh me kupa rafti me rrjetë
33	Kek klasik	-	☐ 2; tepsi buke në raftin me rrjetë
34	Patate të pjekura	1kg	☐ 2; tavë për pjekje Vendosini patatet e plota me lëkurë në tepsinë e pjekjes.
35	Feta	1kg	☐ 3; tepsi pjekjeje e veshur me letër furre Përdorni erëzat tuaja të preferuara. Pritini patatet në copa.
36	Perime të përziera në skarë	1 - 1.5kg	☐ 3; tepsi pjekjeje e veshur me letër furre Përdorni erëzat tuaja të preferuara. Pritini perimet në copa.
37	Kroketa, të ngrira	0.5kg	☐ 3; tepsi pjekjeje
38	Patate të holla, të ngrira	0.75kg	☐ 3; tepsi pjekjeje
39	Lazanjë me mish / zrazavate me peta të thata makaronash	1 - 1.5kg	☐ 2; tavë në raftin me rrjetë
40	Patate gratin (patate të pagatuara)	1 - 1.5kg	☐ 1; tavë në raftin me rrjetë Pasi të ketë kaluar gjysma e kohës së gatimit, rrotullojeni tavën.
41	Picë e freskët, e hollë	-	☐☐☐ 2; 🍷 100 ml; tavë për pjekje e veshur me letër furre
42	Picë e freskët, e trashë	-	☐☐☐ 2; tepsi pjekjeje e veshur me letër furre
43	Quiche	-	☐ 2; Tavë me formë në raftin me rrjetë
44	Bagetë / çabatë / bukë e bardhë	0.8kg	☐☐☐ 2; 🍷 150 ml; tavë për pjekje e veshur me letër furre Duhet më shumë kohë për bukë të bardhë.
45	Të gjitha drithërat / thekra / buka e errët të gjitha drithërat në tepsinë e bukës	1kg	☐☐☐ 2; 🍷 150 ml; tavë për pjekje e veshur me letër furre / rafti me rrjetë





7. FUNKSIONET E ORËS

7.1 Funksionet e orës

Funksioni i orës	Përdorimi
 Kujtuesi i minutave	Kur përfundon kohëmatësi, bie sinjali akustik.
 Koha e gatimit	Kur përfundon kohëmatësi, bie sinjali dhe ndalon funksioni i nxehjes.
 Shtyrja e orarit	Për të shtyrë fillimin dhe / ose përfundimin e gatimit.
 Kohëmatësi me rritje	Maksimumi është 23 orë 59 minuta. Ky funksion nuk ndikon në funksionimin e furrës. Për të ndezur dhe fikur Kohëmatësi me rritje zgjidhni: Menyja, Cilësimet.

7.2 Si ta programoni: Funksionet e orës

Mënyra e vendosjes: Ora Ditore		
Hapi 1	Hapi 2	Hapi 3
		
Për të ndryshuar orën e ditës, hyni te menyja dhe zgjidhni Cilësimet, ora e ditës.	Caktoni orën.	Shtypni: OK.

Mënyra e vendosjes: Kujtuesi i minutave		
Hapi 1	Hapi 2	Hapi 3
		
Shtypni: 	Ekrani tregon: 0:00 	Caktoni Kujtuesi i minutave
		Shtypni: OK.

 Kohëmatësi fillon menjëherë numërimin mbrapsht.

Si ta programoni: Koha e gatimit

Hapi 1



Zgjidhni një funksion nxeheje dhe vendosni temperaturën.

Hapi 2



Shtypeni disa herë:



Ekrani tregon:

0:00



STOP

Hapi 3



Vendosni kohën e gatimit.

Hapi 4



Shtypni: OK.

 Kohëmatësi fillon menjëherë numërimin mbrapsht.

Si ta programoni: Shtyrja e orarit

Hapi 1



Zgjidhni funksionin e nxehtjes.

Hapi 2



Shtypeni disa herë: 

Hapi 3



Vendosni kohën e fillimit.

Hapi 4



Shtypni: OK.

Në ekran shfaqet: periudha e ditës



NISJA

Ekrani tregon:

--:--



NDALIMI

Hapi 5



Vendosni kohën e mbarimit.

Hapi 6



Shtypni: OK.

 Kohëmatësi fillon të numërojë mbrapsht në një kohë të caktuar fillimi.

8. PËRDORIMI I AKSESORËVE

PARALAJMËRIM!

Referojuni kapitujve për sigurinë.

8.1 Futja e aksesoreve

Një dhëmbëzim i vogël në pjesën e sipërme rrit sigurinë. Dhëmbëzimet janë gjithashtu

pajisje kundër animit. Buzët e ngritura përreth skarës parandalojnë rrëshqitjen nga rafti.

Rafti me rrjetë:

Shtyni raftin mes shufrave udhëzuese të mbajtëses së raftit .

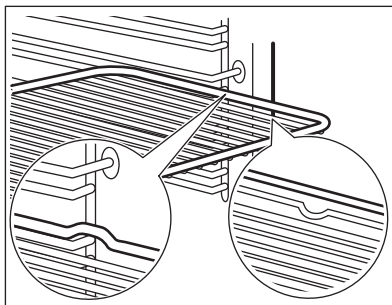

Tava e pjekjes / Tigan i thellë:

Shtyjeni tavën midis shufrave drejtuese të mbajtëses së raftit.

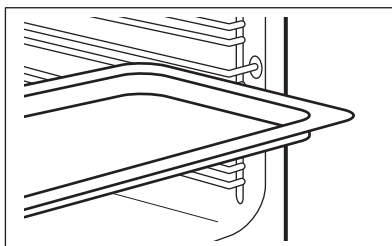

8.2 Sensori i ushqimit

Sensori i ushqimit - mat temperaturën brenda ushqimit.

Duhet të vendosen dy temperatura të ndryshme:

°C
Temperatura e furrës.

Temperatura e brendshme.

Për rezultate sa më të mira në gatim:

Përbërësit duhet të jenë në temperaturë dhome.

mos e përdorni për gatime të lëngshme.

gjatë gatimit duhet të mbetet në enë.

8.3 Si ta përdorni: Sensori i ushqimit

Hapi 1 Ndizni furrën.

Hapi 2 Vendosni një funksion nxehjeje dhe nëse është e nevojshme, temperaturën e furrës.

Hapi 3 Futni: Sensori i ushqimit.

Mish, pulë dhe peshk

tavë

Futni majën e Sensori i ushqimit në qendër të mishit ose peshkut, në pjesën më të trashë nëse është e mundur. Sigurohuni që të paktën 3/4 e Sensori i ushqimit të jetë brenda pjatës.

Futni majën e Sensori i ushqimit saktësisht në qendër të tavës. Sensori i ushqimit duhet jetë i palëvizur në një vend gjatë gatimit. Përdorni një përbërës të ngurtë për të arritur këtë. Përdorni buzët e tavës së pjekjes për të mbajtur dorezën prej silikonit të Sensori i ushqimit. Maja e Sensori i ushqimit nuk duhet të prekë fundin e tavës së pjekjes.

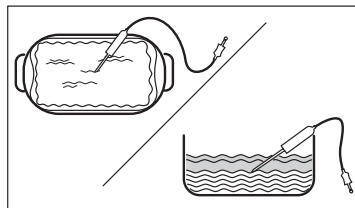
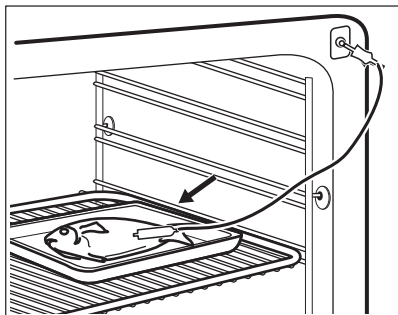

Hapi 4 Futni Sensori i ushqimit në folenë në pjesën e përparme të furrës. Ekрани shfaq temperaturën e aktuale të: Sensori i ushqimit.

Hapi 5  - shtypni për të vendosur temperaturën e brendshme të sensorit.

Hapi 6 **OK** - shtypeni për ta konfirmuar. Kur ushqimi arrin temperaturën e vendosur, dëgjohet sinjali. Mund të zgjidhni të ndaloni ose të vazhdoni gatimin për t'u siguruar që ushqimi është gatuar mirë.

Hapi 7 Hiqeni Sensori i ushqimit nga priza dhe nxirreni gatesën nga furra.



PARALAJMËRIM!

Ka rrezik djegieje Sensori i ushqimit pasi nxehet. Kini kujdes kur e shkëpusni nga priza dhe kur e hiqni nga ushqimi.

9. FUNKSIONET SHITESË

9.1 Kyçje

Ky funksion parandalon një ndryshim pa dashje të funksionit të pajisjes.

Ndizeni kur pajisja punon - gatimi i vendosur vazhdon, paneli i kontrollit është i kyçur. Ndizeni kur pajisja është e fikur - nuk mund të ndizet, paneli i kontrollit është i kyçur.





 **OK** - shtypeni e mbajeni për të aktivizuar funksionin. Tingëllon një sinjal.

 **OK** - shtypeni e mbajeni për të ta çaktivizuar.

 3 x  - pulson kur aktivizohet kyçja.

9.2 Fikja automatike

Për arsye sigurie pajisja fiket pas një farë kohe nëse një funksion i ngrohjes është në veprim dhe nuk ndryshoni asnjë cilësim.

 (°C)	 (o)
30 - 115	12.5
120 - 195	8.5
200 - 245	5.5



(°C)



(o)

250 - maksimumi

3

Fikja automatike nuk punon me funksionet: Të lehta, Sensori i ushqimit, Shtyrja e orarit.

9.3 Ventilatori i ftohjes

Kur pajisja është në punë, ventilatori i ftohjes ndizet automatikisht për t'i mbajtur sipërfaqet e pajisjes të ftohta. Nëse fikni pajisjen, ventilatori ftohës mund të vazhdojë të punojë derisa të ftohet pajisja.

10. UDHËZIME DHE KËSHILLA

10.1 Rekomandimet e gatimit



Temperatura dhe kohët e gatimit në tabela janë vetëm udhëzuese. Ato varen nga receta, cilësia dhe sasia e përbërësve të përdorur.

Pajisja juaj mund të pjekë apo të skuqë ndryshe nga pajisja që kishit më parë. Udhëzimet e mëposhtme tregojnë cilësimet e rekomanduara për temperaturën, kohën e gatimit dhe pozicionin e skarës për lloje të veçanta ushqimi. Nëse nuk gjeni përzgjedhjet për një recetë të veçantë, kërkoni për një të përafërt.

10.2 Pjekja vent. me lagështirë

Për rezultate optimale ndiqni sugjerimet e listuara në tabelën më poshtë.

Përdorni pozicionin e tretë të furrës.



(°C)



(min)

Makarona të gratinuara

200 - 220

45 - 55

Patate gratin

180 - 200

70 - 85

Musaka

170 - 190

70 - 95

Lazanja

180 - 200

75 - 90

Kaneloni

180 - 200

70 - 85

Puding me bukë



190 - 200

55 - 70

Puding me oriz



170 - 190

45 - 60

	 (°C)	 (min)
Kek me mollë, me brumë me pandispanjë (forma e rumbullakët e kekut)	160 - 170	70 - 80
Bukë e bardhë	190 - 200	55 - 70

10.3 Pjekje vent. me lagështirë - aksesoret e rekomanduara

Përdorni tava dhe enë të errëta dhe joreflektuese. Ato e thithin më mirë nxehtësinë se enët me ngjyrë të çelur dhe reflektuese.

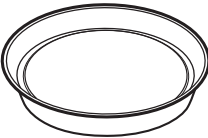



			
Tavë pice	Tavë gatimi	Tasa qeramike	Tavë për bazë pandispanje
E errët, joreflektuese 28 cm diametër	E errët, joreflektuese 26 cm diametër	Qeramikë 8 cm diametër, 5 cm lartësi	E errët, joreflektuese 28 cm diametër

10.4 Tabelat e gatimit për institutet e testimit

Informacion për institutet e testimit





Testimet sipas: EN 60350, IEC 60350.

Pjekje në një nivel - pjekje në tepsi





		 °C	 min	
Pandispanjë pa yndyrë	Ventilator i plotë	160	45 - 60	2
Pandispanjë pa yndyrë	Gatim tradicional	160	45 - 60	2
Ëmbëlsirë me mollë, 2 tava Ø20 cm	Ventilator i plotë	160	55 - 65	2
Ëmbëlsirë me mollë, 2 tava Ø20 cm	Gatim tradicional	180	55 - 65	1
Amareta	Ventilator i plotë	140	25 - 35	2
Amareta	Gatim tradicional	140	25 - 35	2

Pjekje në një nivel - biskota

Përdorni nivelin e tretë të furrës.

		 °C	 min
Kekë të vegjël, 20 për tepsi, ngrohni paraprakisht furrën bosh	Ventilator i plotë	150	20 - 30
Kekë të vegjël, 20 për tepsi, ngrohni paraprakisht furrën bosh	Gatim tradicional	170	20 - 30





Pjekje me shumë nivele - biskota

		 °C	 min	
Amareta	Ventilator i plotë	140	25 - 45	2 / 4
Kekë të vegjël, 20 për tepsi, ngrohni paraprakisht furrën bosh	Ventilator i plotë	150	25 - 35	1 / 4
Pandispanjë pa yndyrë	Ventilator i plotë	160	45 - 55	2 / 4
Ëmbëlsirë me mollë, 1 tepsi për rrjetë (Ø 20 cm)	Ventilator i plotë	160	55 - 65	2 / 4

Skarë

Ngrohni furrën paraprakisht bosh për 5 minuta.

Piqni në skarë me temperaturë maksimale.

		 min	
Bukë e thekur	Skara	1 - 2	5
Biftek viçi, kthejeni pasi të ketë kaluar gjysma e kohës	Skara	24 - 30	4

11. KUJDESI DHE PASTRIMI



PARALAJMËRIM!

Referojuni kapitujve për sigurinë.

11.1 Shënime për pastrimin



Agjentët e pastrimit

Pastroni vetëm me një copë me mikrofibra pjesën ballore të pajisjes me ujë të ngrohtë dhe një detergjent të butë.

Përdorni një solucion pastrues për të pastruar sipërfaqet metalike.

Pastroni njollat me një detergjent të butë.



Përdorimi i përditshëm

Pastroni hapësirën e brendshme pas çdo përdorimi. Grumbullimi i yndyrës ose mbetjeve të tjera mund të shkaktojë zjarr.

Mos e ruani ushqimin në pajisje për më shumë se 20 minuta. Thani brendësinë vetëm me një copë me mikrofibra pas çdo përdorimi.



Aksesorët

Pastroni të gjithë aksesorët pas çdo përdorimi dhe lëri të thahen. Përdorni vetëm një leckë me mikrofibra me ujë të ngrohtë dhe detergjent të butë. Mos i pastroni aksesorët në pjatlarëse.

Mos i pastroni aksesorët që nuk ngjisin duke përdorur pastrues gërryes ose objekte me majë të mprehtë.

11.2 Si ta pastroni: Zbalcim i brendshëm

Pastroni relievin e hapësirës së brendshme për të hequr mbetjet e çmërsit pas gatimit me avull.

Hapi 1	Hapi 2	Hapi 3
Hidhni: 250 ml uthull në relievin e hapësirës së brendshme. Përdorni maksimumi 6% uthull pa aditivë.	Lëri uthullën të tresë mbetjet e çmërsit në temperaturë ambiente për 30 minuta.	Fshijeni pjesën e brendshme me një leckë të butë.
Për funksionin: SteamBake pastroni furrën për çdo 5 - 10 cikle gatimi.		

11.3 Mënyra e heqjes: Mbajtëset e rafteve

Hiqni mbajtëset e rafteve për të pastruar furrën.

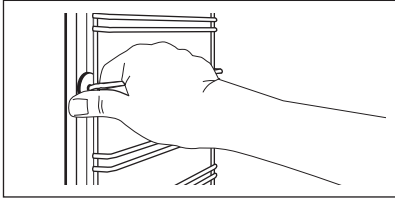
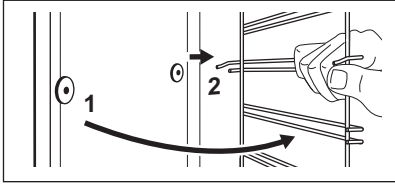
Hapi 1	Fikni furrën dhe prisni derisa të ftohet.	
Hapi 2	Tërhiqni pjesën ballore të mbajtëses nga paret anësor.	
Hapi 3	Tërhiqni pjesën e pasme të mbajtëses së rafteve jashtë murit anësor dhe hiqeni.	
Hapi 4	Montojini mbajtëset e rafteve në rendin e kundërt. Kunjat mbajtës në treguesit teleskopikë duhet të drejtohen përpara.	

11.4 Si ta përdorni: Pastrimi piroolitik

Pastrojeni furrën me Pastrimi piroolitik.



PARALAJMËRIM!

Ekziston mundësia e djegies.



KUJDES!

Nëse ka pajisje të tjera të instaluara në të njëjtën ndarje, mos i përdorni njëkohësisht me këtë funksion. Kjo mund t'i shkaktojë dëmtim furrës.

Përpara Pastrimi piroolitik:

Fikni furrën dhe prisni derisa të ftohet.

Hiqni të gjithë aksesoret dhe mbështetëset e rafteve që mund të hiqen.

Pastroni dyshtemenë e furrës dhe xhamin e brendshëm të derës me ujë të ngrohtë, leckë të butë dhe detergjent të butë.

Pastrimi piroolitik

Hapi 1

Hyni në menu: Pastrimi $\frac{m}{l}$.

Opsioni	Kohëzgjatja
C1 - Pastrimi i lehtë	1 h
C2 - Pastrim normal	1 h 30 min
C3 - Pastrim i plotë	3 h

Hapi 2	OK - shtypni për të zgjedhur programin e pastrimit.
Hapi 3	OK - shtypeni për të filluar pastrimin.
Hapi 4	Pas pastrimit, rrotullojeni çelësin e funksioneve të nxehjes në pozicionin e çaktivizimit.



Kur nis pastrimi, dera e furrës kyçet dhe llamba fiket. Derisa të shkyçet dera ekrani tregon: .

Kur përfundon pastrimi:

Fikni furrën dhe prisni derisa të ftohet.

Fshijeni pjesën e brendshme me një leckë të butë.

Hiqni mbetjet nga fundi i pjesës së brendshme.

11.5 Kujtuesi i pastrimit

Furra ju kujton se kur duhet ta pastroni me pastrim pirolik.

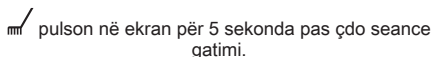

Për të fikur kujtuesin, hyni te Menyja dhe zgjidhni Cilësimet, Kujtuesi i pastrimit.

11.6 Mënyra e heqjes dhe e instalimit: Dera

Mund të hiqni derën dhe panelet e brendshme të xhamit për t'i pastruar. Numri i paneleve të xhamit ndryshon sipas modelit.

PARALAJMËRIM!

Dera është e rëndë.

KUJDES!

Trajtojeni me kujdes xhamin, veçanërisht rreth anëve të panelit të përparmë. Xhami mund të thyhet.

- Hapi 1** Hapni derën plotësisht.
- Hapi 2** Ngrini dhe shtyni levat fiksuese (A) në dy menteshat e derës.

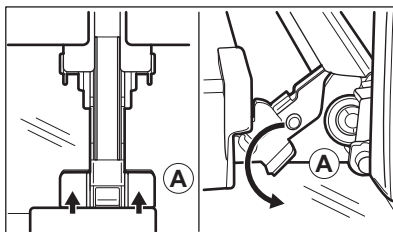

- Hapi 3** Mbyllni derën e furrës në pozicionin e parë të hapjes (në kënd rreth 70°). Mbajeni derën në të dyja anët dhe tërhiqeni me kënd lart për ta nxjerrë nga furra. Shtriheni derën nga pjesë a jashtme në një pëlhurë të butë mbi një sipërfaqe të qëndrueshme.

- Hapi 4** Mbani shtrenguar në të dy anët kornizën (B) e sipërme të derës dhe shtyjeni nga brenda për ta çliruar nga kllapa.

- Hapi 5** Tërhiqeni kornizën e derës drejt vetes për ta hequr.

- Hapi 6** Mbani panelet prej xhami të derës nga cepat e sipërm njëri pas tjetrit dhe tërhiqini nga sipër për t'i nxjerrë nga vendi.

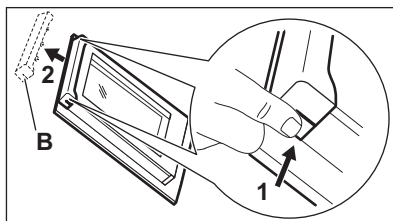

Hapi 7 Pastroni panelin e xhamit me ujë dhe sapun. Fshini me kujdes panelin prej xhami. Mos i pastroni panelet e xhamit në lavastovilje.

Hapi 8 Pas pastrimit, kryeni hapat e mësipërm në rendin e kundërt.

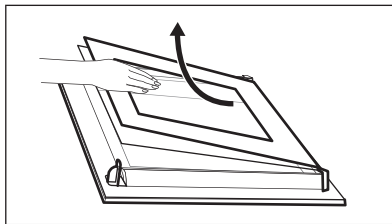

Hapi 9 Në fillim vendosni panelin më të vogël të ndjekur nga ai më i madhi dhe më pas derën. Sigurohuni që xhamat të futen në pozicionin e duhur, ndryshe sipërfaqja e derës mund të mbinxehet.

11.7 Mënyra e ndërrimit: Llamba

PARALAJMËRIM!

Rrezik goditjeje elektrike.
Llamba mund të jetë e nxehtë.

Përpara se të zëvendësoni llambën e furrës:

Hapi 1	Hapi 2	Hapi 3
Fikni furrën. Prisni derisa furra të jetë ftohur.	Shkëputeni furrën nga priza e korrentit.	Vendosni një pëlhurë në fund të zgavrës.

Llamba e sipërme

Hapi 1 Rrotullojeni kapakun e llambës për ta hequr.

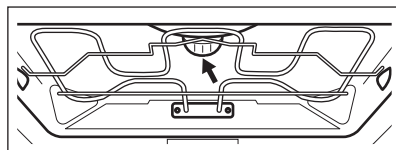

Hapi 2 Pastroni kapakun prej xhami.

Hapi 3 Ndërroni llambën me një llambë të përshtatshme që i reziston nxehtësisë 300 °C.

Hapi 4 Instaloni kapakun prej xhami.

12. ZGJIDHJA E PROBLEMEVE

PARALAJMËRIM!

Referojuni kapitujve për sigurinë.

12.1 Çfarë duhet bërë nëse...

Në çdo rast që nuk përfshihet në këtë tabelë, ju lutemi kontaktoni me një qendër të autorizuar shërbimi.



Pajisja nuk ndizet ose nuk nxehet

Problemi	Kontrolloni nëse...
Nuk mund ta aktivizoni apo vini në punë pajisjen.	Pajisja është e lidhur saktë me rrjetin elektrik.
Pajisja nuk nxehet.	Fikja automatike është e çaktivizuar.
Pajisja nuk nxehet.	Dera e pajisjes është e mbyllur.
Pajisja nuk nxehet.	Është djegur siguresa.
Pajisja nuk nxehet.	Blokimimi është jo aktiv.



Komponentët

Problemi	Kontrolloni nëse...
Llamba është e fikur.	Pjekje vent. me lagështirë - është ndezur.
Llamba nuk punon.	Llamba është djegur.
Funksioni Sensori i ushqimit nuk vihet në punë.	Spina e Sensori i ushqimit është e futur plotësisht në prizë.



Kodet e defekteve

Ekran shfaq...	Kontrolloni nëse...
Err C2	E keni hequr Sensori i ushqimit spinën nga priza.
Err C3	Dera e pajisjes është e mbyllur ose kyçi i derës nuk është i prishur.
Err F102	Dera e pajisjes është e mbyllur.
Err F102	Kyçi i derës nuk është i prishur.
00:00	Patit një ndërprerje të energjisë. Caktimi i periudhës së ditës.

Nëse ekran shfaq një kod gabimi i cili nuk është në këtë tabelë, fikni dhe ndizni siguresën e shtëpisë për të rinisur pajisjen. Nëse kodi i defektit shfaqet, kontaktoni me qendrën e autorizuar të shërbimit.



Pastrimi

Problemi	Kontrolloni nëse...
Rrjedh ujë nga relievi i hapësirës së brendshme.	Ka shumë ujë në relievin e hapësirës së brendshme.

12.2 Të dhënat e shërbimit

Nëse nuk e gjeni dot vetë një zgjidhje, kontaktoni me shitësin tuaj ose me një qendër shërbimi të autorizuar.

Të dhënat e nevojshme për qendrën e shërbimit ndodhen në pllakën e specifikimeve. Pllaka e specifikimeve është në kornizën e përparme të brendësisë së pajisjes. Mos e hiqni pllakën e specifikimeve nga pjesa e brendshme e pajisjes.

Ju rekomandojmë t'i shkruani të dhënat këtu:

Modeli (MOD.)

Numri i produktit (PNC)

Numri i serisë (S.N.)

13. EFIKASITETI ENERGJETIK

13.1 Informacioni i produktit dhe Fleta e informacionit të produktit

Emri i furnizuesit	AEG
Identifikimi i modelit	BPE558370M 944188822
Indeksi i Eficiencës së Energjisë	81.2
Klasi i efikasitetit energjetik	A+
Konsumi i energjisë me ngarkesë standarde, regjimi tradicional	1.09kWh/cikël
Konsumi i energjisë me ngarkesë standarde, regjimi me ventilim të detyruar	0.69kWh/cikël
Numri i zgavrave	1
Burimi i nxehtësisë	Elektriciteti
Volumi	71l
Lloji i furrës	Furrë e integruar
Sasi	35.0kg

IEC/EN 60350-1 - Pajisje shtëpiake gatimi me energji elektrike - Pjesa 1: Gama, furrat, furrat me avull dhe skarat - Metodat për matjen e performancës.

13.2 Kursimi i energjisë



Pajisja ka disa karakteristika që ju ndihmojnë të kurseni energji gjatë gatimit të përditshëm.

Sigurohuni që dera e pajisjes të jetë e mbyllur mirë kur pajisja është në punë. Mos e hapni derën e pajisjes shumë shpesh gjatë gatimit.

Mbajeni guarnicionin e derës të pastër dhe sigurohuni që të jetë i fiksuar mirë në vend.

Përdorni enë metalike për të përmirësuar kursimin e energjisë.

Kur është e mundur, mos e ngrohni pajisjen përpara gatimit.

Mbajini periudhat e pushimit mes gatimeve sa më të shkurtra që të jetë e mundur kur përgatisni pak gatime njëkohësisht.

Gatimi me ventilator

Kur është e mundur, përdorni funksionet e gatimit me ventilator për të kursyer energji.

Nxehtësia e mbetur

Ventilatori dhe llamba vazhdojnë të funksionojnë. Kur fikni pajisjen, ekрани tregon nxehtësinë e mbetur. Mund ta përdorni këtë nxehtësi për të mbajtur ushqimin e ngrohtë.

Kur gatimi zgjat më shumë se 30 minuta, reduktoni temperaturën e pajisjes minimalisht 3 - 10 minuta përpara përfundimit të gatimit. Nxehtësia e mbetur brenda pajisjes do të vazhdojë të gatuajë.

Përdoreni nxehtësinë e mbetur për të ngrohur gatimet e tjera.

Për ta mbajtur ushqimin të ngrohtë

Zgjidhni cilësimin më të ulët të mundshëm të temperaturës për të përdorur nxehtësinë e

mbetur dhe për ta mbajtur ushqimin të ngrohtë. Në ekran shfaqet treguesi ose temperatura e nxehtësisë së mbetur.

Gatimi me llambë të fikur

Fikeni llambën gjatë gatimit. Ndizeni vetëm kur t'ju nevojitet.







Pjekje vent. me lagështirë

Funksion i projektuar për të kursyer energjinë gjatë gatimit.



Kur përdorni këtë funksion llamba fiket automatikisht pas 30 sekondash. Mund ta ndizni llambën sërish, por ky veprim do të reduktojë kursimin e prithshëm të energjisë.

14. STRUKTURA E MENYSË

14.1 Menyja

Hapi 1	Hapi 2	Hapi 3	Hapi 4	Hapi 5
				
 - zgjidhni për të hyrë në Menyja.	Zgjidhni opsionin nga struktura Menyja dhe shtypni OK .	Zgjidhni cilësimin.	OK - shtypni për të konfirmuar cilësimin.	Rregulloni vlerën dhe shtypni OK .
Rrotullojeni çelësin e funksioneve të nxehtësisë në pozicionin e çaktivizimit për të dalë nga Menyja.				

Struktura Menyja

Gatim i asistuar 		Pastrimi 		Cilësimet 	
Cilësimet					
01	Ora Ditore	Ndrysho	02	Drita e ekranit	1 - 5
03	Tingujt e butonave	1 - Bip 2 - Klik 3 - Tingulli joaktiv	04	Volumi i ziles	1 - 4

Cilësimet

05	Sensori i ushqimit Veprimi	1 - Alarm dhe ndalo 2 - Alarm	06	Kohëmatësi me rritje	Aktiv / Joaktiv
07	Të lehta	Aktiv / Joaktiv	08	Nxeheje e shpejtë	Aktiv / Joaktiv
09	Kujtuesi i pastrimit	Aktiv / Joaktiv	10	Wi-Fi	Aktiv / Joaktiv
11	Veprimi automatik në distancë	Aktiv / Joaktiv	12	Harroje rrjetin	Po / Jo
13	Modaliteti demo	Kodi i aktivizimit: 2468	14	Versioni i softuerit	Kontrolli
15	Rivendos të gjitha cilësimet	Po / Jo			

15. ÇËSHTJE QË LIDHEN ME AMBIENTIN

Ricikloni materialet me simbolin .
Vendoseni ambalazhin te kontejnerët e riciklimit nëse ka. Ndihmoni në mbrojtjen e mjedisit dhe shëndetit të njerëzve dhe në riciklimin e mbetjeve të pajisjeve elektrike dhe

elektronike. Mos hidhni pajisjet e shënuara me simbolin  e mbeturinave shtëpiake. Ktheni produktin në pikën lokale të riciklimit ose kontaktoni me zyrën komunale.

Добре дошли в AEG! Благодарим Ви, че избрахте нашия уред.



Вижте полезни съвети за употреба, брошури, отстраняване на неизправности, информация за сервис и ремонт:
www.aeg.com/support

Запазваме си правото на изменения.

СЪДЪРЖАНИЕ

1. ИНФОРМАЦИЯ ЗА БЕЗОПАСНОСТ.....	32
2. ИНСТРУКЦИИ ЗА БЕЗОПАСНОСТ.....	34
3. ОПИСАНИЕ НА УРЕДА.....	38
4. КОНТРОЛЕН ПАНЕЛ.....	39
5. ПРЕДИ ПЪРВА УПОТРЕБА.....	40
6. ВСЕКИДНЕВНА УПОТРЕБА.....	41
7. ФУНКЦИИ НА ЧАСОВНИКА.....	47
8. ИЗПОЛЗВАНЕ НА ПРИНАДЛЕЖНОСТИТЕ.....	49
9. ДОПЪЛНИТЕЛНИ ФУНКЦИИ.....	51
10. ПРЕПОРЪКИ И СЪВЕТИ.....	52
11. ГРИЖИ И ПОЧИСТВАНЕ.....	54
12. ОТСТРАНЯВАНЕ НА НЕИЗПРАВНОСТИ.....	58
13. ЕНЕРГИЙНА ЕФЕКТИВНОСТ.....	60
14. СТРУКТУРА НА МЕНЮТО.....	61
15. ОПАЗВАНЕ НА ОКОЛНАТА СРЕДА.....	62

1. ⚠ ИНФОРМАЦИЯ ЗА БЕЗОПАСНОСТ

Преди монтирането и употребата на уреда внимателно прочетете предоставените инструкции. Производителят не е отговорен за наранявания или повреди в резултат на неправилна инсталация или употреба. Винаги дръжте инструкциите на безопасно и лесно достъпно място за справка в бъдеще.

1.1 Безопасност за деца и хора в неравностойно положение

- Този уред може да бъде използван от деца над 8-годишна възраст, както и от лица с намалени физически, сетивни и умствени възможности или от лица без опит и познания, само ако те са под наблюдение или бъдат инструктирани относно

безопасната употреба на уреда и разбират възможните рискове. Деца под 8-годишна възраст и хора с тежки или комплексни увреждания трябва да се държат далеч от уреда, освен ако не са под постоянно наблюдение.

- Децата трябва да бъдат под наблюдение, за да се гарантира, че не си играят с уреда и мобилни устройства с приложението.
- Дръжте всички опаковки далече от деца и изхвърлете опаковките по местните правила.
- **ПРЕДУПРЕЖДЕНИЕ:** Уредът и неговите достъпни части се нагорещават по време на употреба. Пазете децата и домашните любимци далеч от уреда, когато се използва и когато се охлажда.
- Ако уредът има устройство за детска безопасност, то трябва да се активира.
- Деца не трябва да извършват почистване или поддръжка на уреда, когато са без надзор.

1.2 Обща безопасност

- Този уред е предназначен само за готвене.
- Този уред е предназначен за домашна употреба в затворени помещения.
- Този уред може да се използва в офиси, стаи в хотел, стаи в мотел, къщи за гости и други подобни места за настаняване, където това използване не надвишава (средно) нивото на домашна употреба.
- Само квалифицирано лице трябва да инсталира уреда и да смени кабела.
- Не използвайте уреда, преди да го инсталирате във вградената конструкция.
- Преди извършването на каквато и да е поддръжка, изключете уреда от електрозахранването.
- Ако захранващият кабел е повреден, той трябва да се смени от производителя, от негов оторизиран сервизен център или от квалифицирано лице, за да се избегне опасност.

- **ПРЕДУПРЕЖДЕНИЕ:** Уверете се, че уредът е изключен, преди да смените лампата, за да избегнете евентуален токов удар.
- **ПРЕДУПРЕЖДЕНИЕ:** Уредът и неговите достъпни части се нагорещават по време на употреба. Трябва да се внимава да не се докосват нагревателните елементи или повърхността на вътрешността на уреда.
- Винаги използвайте ръкавици за фурна при изваждане или поставяне на аксесоари или съдове за печене.
- Използвайте само сензора за храна (термосонда), препоръчан за този уред.
- За да свалите носачите на рафта, първо издърпайте предната част на носачите, а след това и задния край на носачите от страничните стени. Поставете носачите на рафта в обратна последователност.
- Не почиствайте уреда с парочистачка.
- Не използвайте груби, абразивни, почистващи препарати или остри, метални стъргалки за почистване на стъклото на вратата, защото те могат да надраскат повърхността и това да доведе до счупване на стъклото.
- Преди пиролитично почистване извадете всички аксесоари и прекомерни натрупвания/разливания от вътрешността на уреда.

2. ИНСТРУКЦИИ ЗА БЕЗОПАСНОСТ

2.1 Инсталация

ВНИМАНИЕ!

Само квалифицирано лице може да извърши монтажа на уреда.

- Махнете всички опаковки.
- Не монтирайте и не използвайте повреден уред.
- Следвайте инструкциите за инсталиране, приложени към уреда.
- Винаги внимавайте, когато местите уреда, тъй като е тежък. Винаги

използвайте предпазни ръкавици и затворени обувки.

- Не дърпайте уреда за дръжката.
- Монтирайте уреда на безопасно и подходящо място, което отговаря на монтажните изисквания.
- Трябва да спазвате минималното разстояние до други уреди и устройства.
- Преди да монтирате уреда, проверете дали вратата му се отваря безпроблемно.

- Уредът е оборудван с електрическа система за охлаждане. Трябва да се използва с електрозахранването.
- Вграденият уред трябва да отговаря на изискванията за стабилност на DIN 68930.

Минимална височина на отвора за вграждане (Минимална височина на отвора за вграждане под работния плот)	578 (600) мм
Ширина на отвора за вграждане	560 мм
Дълбочина на отвора за вграждане	550 (550) мм
Височина в предната част на уреда	594 мм
Височина в задната част на уреда	576 мм
Ширина в предната част на уреда	595 мм
Ширина в задната част на уреда	559 мм
Дълбочина на уреда	567 мм
Дълбочина на вграждане на уреда	546 мм
Дълбочина при отворена врата	1027 мм
Минимален размер на отвора за вентилация. Отвор разположен в долната задна страна	560x20 мм
Дължина на основния захранващ кабел. Кабелът е разположен в десния ъгъл на задната страна	1500 мм
Монтажни винтове	4x25 мм

2.2 Електрическо свързване



ВНИМАНИЕ!

Риск от пожар или токов удар.

- Всички ел. връзки трябва да се направят от квалифициран електротехник.
- Уредът трябва да е заземен.
- Уверете се, че параметрите на табелката с технически данни са

съвместими с електрическите данни на захранващата мрежа.

- Винаги използвайте правилно монтиран контакт със защита от токов удар.
- Не използвайте разклонители или адаптери с много входове.
- Внимавайте да не повредите захранващия щепсел и захранващия кабел. Ако захранващият кабел трябва да бъде подменен, това трябва да бъде извършено от нашия оторизиран сервизен център.
- Не допускате захранващите кабели да се доближават до вратичката на уреда или пространството под него, особено когато е включен или когато вратичката е гореща.
- Защитата от токов удар на горещите и изолирани части трябва да бъде затегната по такъв начин, че да не може да се отстрани без инструменти.
- Свържете кабела за захранването към контакта единствено в края на инсталацията. Уверете се, че щепселът за захранване е достъпен след инсталирането.
- Ако контактът е разхлабен, не свързвайте захранващия щепсел.
- Не издърпвайте захранващия кабел, за да изключите уреда. Винаги издърпвайте щепсела на захранването.
- Използвайте само правилни устройства за изолация: предпазни прекъсвачи на мрежата, предпазители (предпазителите от винтов тип трябва да се извадят от фасунгата), изключватели и контактори за утечка на заземяването.
- Електрическата инсталация трябва да има изолиращо устройство, което Ви позволява да изключите уреда от ел. мрежата при всички полюси. Изолиращото устройство трябва да е с ширина на отваряне на контакта минимум 3 мм.
- Затворете изцяло вратичката на уреда, преди да свържете захранващия кабел към контакта.
- Този уред се доставя с електрозахранващи щепсел и кабел.

2.3 Използване

ВНИМАНИЕ!

Риск от нараняване, изгаряния, токов удар или експлозия.

- Не променяйте предназначението на уреда.
- Уверете се, че вентилационните отвори не са блокирани.
- Не оставяйте уреда без надзор по време на работа.
- Изключвайте уреда след всяко използване.
- Бъдете внимателни, когато отворяте вратата на уреда, докато уредът работи. Може да излезе горещ въздух.
- Не работете с уреда с мокри ръце или когато има контакт с вода.
- Не оказвайте натиск върху отворената врата.
- Не използвайте уреда като работна повърхност или повърхност за съхранение.
- Отваряйте внимателно вратата на уреда. Използването на съставки с алкохол може да предизвика смесване на алкохол и въздух.
- Не позволявайте искри или открит пламък да влизат в контакт с уреда, когато отворяте вратата.
- Винаги използвайте чаши и буркани, одобрени за запазване.
- Не поставяйте запалими продукти или предмети, които са намокрени със запалими продукти, в близост до уреда или върху него.
- Не споделяйте своята Wi-Fi парола.

ВНИМАНИЕ!

Риск от повреда на уреда.

- За да се избегнат повреди и обезцветяване на емайла:
 - не поставяйте съдове за фурна или други предмети в уреда директно върху дъното.
 - не поставяйте алуминиево фолио директно върху дъното на уреда.
 - не поставяйте вода директно в горещия уред.

- не поставяйте влажни съдове и храна в уреда, след като приключите с готвенето.
- бъдете внимателни, когато махате или поставяте аксесоарите.

- Обезцветяването на емайла или неръждаемата стомана не оказва влияние върху работата на уреда.
- Винаги гответе при затворена вратичка на уреда.
- Ако уредът е инсталиран зад преграда от мебелен тип, напр. зад вратичка в шкаф, тази вратичка трябва винаги да е отворена, докато уредът работи. Ако е затворена, могат да се акумулират топлина и влага, които впоследствие да повредят уреда, шкафа или пода. Не затваряйте преградата, докато уредът не изтине напълно след употреба.

2.4 Грижа и почистване

ВНИМАНИЕ!

Опасност от нараняване, пожар или повреда на уреда.

- Преди поддръжка на уреда го изключете и извадете щепсела от захранващия контакт.
- Уверете се, че уредът е студен. Съществува риск стъклените панели да се счупят.
- Сменете незабавно стъклените панели на вратата, когато са повредени. Свържете се с оторизирания сервизен център.
- Бъдете внимателни, когато сваляте вратата от уреда. Вратичката е тежка!
- Почиствайте редовно уреда, за да предотвратите увреждане на повърхностния материал.
- Почистете уреда с мокра, мека кърпа. Използвайте само неутрални препарати. Не използвайте абразивни кърпи, разтворители или метални предмети.
- Ако използвате спрей за фурна, следвайте инструкциите за безопасност върху опаковката му.

2.5 Пиролитично почистване

ВНИМАНИЕ!

Опасност от нараняване / пожар / химически емисии (пушек) в пиролитичен режим.

- Преди извършване на пиролитично почистване и първоначално подгръване, извадете от фурната следното:
 - всички излишни остатъци от храна, разливи / отлагания от мазнина.
 - всякакви подвижни предмети (включително рафтове, странични релси и др., предоставени с уреда), особено всички незалепващи тенджери, тигани, тави, прибори и др.
- Прочетете внимателно всички инструкции за пиролитичното почистване.
- Деца не бива да се приближават до уреда, докато се извършва пиролитичното почистване. Уредът се нагорещява и горещият въздух излиза от предните охлаждащи отвори.
- Пиролитичното почистване е високотемпературна операция, която може да отдели изпарения от остатъците от готвене и конструкционни материали. Затова се препоръчва на потребители да направят следното:
 - да осигурят добра вентилация по време и след всяко пиролитично почистване.
 - осигурява добра вентилация по време на и след първоначалното подгръване.
- Не разливайте и не наливайте вода върху вратичката на фурната по време на и след пиролитичното почистване, за да избегнете повреда на стъклените панели.
- Изпарения, излъчени от фурни с пиролиза / остатъци от храна, както е описано, не са вредни за хора, в това число деца и хора със здравословни проблеми.
- Пазете малките домашни любимци далече от уреда по време и след пиролитичното почистване и първоначалното подгръване. Малките

домашни любимци (особено птици и влечуги) могат да бъдат силно чувствителни към температурни промени и отделяни изпарения.

- Незалепващите повърхности на тенджери, тигани, тави, табли, прибори и т.н., могат да бъдат повредени от високотемпературното пиролитично почистване, като също така могат да бъдат източник за вредни изпарения от ниско ниво.

2.6 Вътрешно осветление

ВНИМАНИЕ!

Опасност от токов удар.

- Относно лампата(ите) вътре в този продукт и резервните лампи, продавани отделно: Тези лампи са предназначени да издържат на екстремни физически условия в домакински уреди, като температура, вибрации, влажност или са предназначени да сигнализират информация за работното състояние на уреда. Те не са предназначени за използване в други приложения и не са подходящи за осветяване на помещения в домакинството.
- Този продукт включва светлинен източник с клас на енергийна ефективност G.
- Използвайте само лампи със същите спецификации.

2.7 Обслужване

- За поправка на уреда се свържете с оторизирания сервизен център.
- Използвайте само оригинални резервни части.

2.8 Изхвърляне

ВНИМАНИЕ!

Риск от нараняване или задушаване.

- Свържете се с общинските власти за информацията как да изхвърлите уреда.
- Изключете уреда от електрозахранването.

- Извадете захранващия електрически кабел в близост до уреда и го изхвърлете.

3. ОПИСАНИЕ НА УРЕДА

3.1 Общ преглед

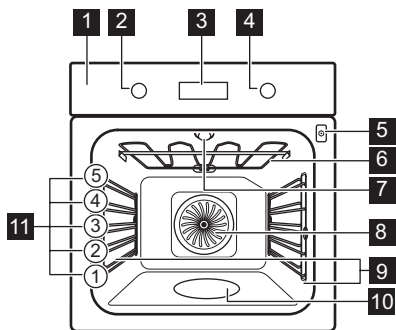

- 1 Контролен панел
- 2 Копче за функциите за нагряване
- 3 Екран
- 4 Копче за управление
- 5 Гнездо за включване на термосондата
- 6 Нагряващ елемент
- 7 Лампа
- 8 Вентилатор
- 9 Водачи за скара, отстраняеми
- 10 Вътрешна част на фурната
- 11 Позиция на скара

3.2 Аксесоари

Скара/рафт

За съдове за готвене, тави за торти и печене.

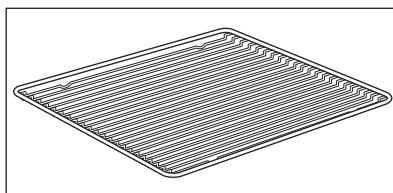

Тава за печене

За торти и бисквити.

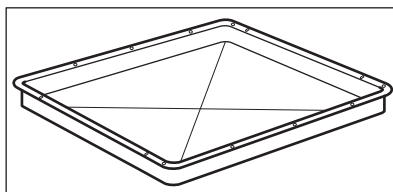

Много дълбок тиган

За приготвяне на мусака.

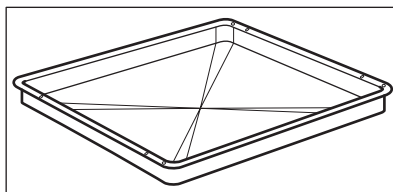

Термосонда

За измерване на температурата в храната.

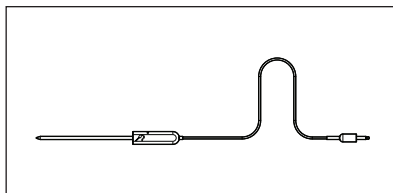

Телескопични водачи

За лесно поставяне и изваждане на тавите и скарата.

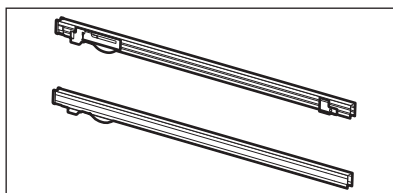

4. КОНТРОЛЕН ПАНЕЛ

4.1 Прибиращи се ключове

За да използвате уреда, натиснете ключа. Ключът излиза.

4.2 Преглед на контролния панел

Изберете функция за нагряване, за да включите уреда. Завъртете ключа за

функциите за нагряване в изключена позиция, за да изключите фурната.

				OK
Таймер	Бързо загреване	Осветление	Термосонда	Потвърдете настройката

4.3 Екран

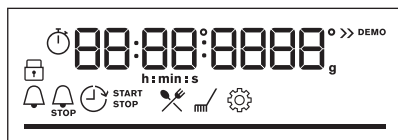

Екран със зададени функции на бутоните.

Индикатори на екрана

Основни индикатори

Заклучване	Помощ при готвене	Почистване	Настройки	Бързо нагряване

Индикатори на таймера

Таймер

Приключване

Отложен старт

Брояч

Wi-Fi връзката е включена.

Дистанционно управление свети.

Wi-Fi индикатор - мига, когато фурната може да се свърже с Wi-Fi.

Дистанционно управление индикатор - уредът може да се управлява дистанционно.

Лента да напредъка - за температура или час.
Лентата е цялата червена, когато уредът достигне зададената температура.

Индикатор за готвене с пара



Термосонда Индикатор



5. ПРЕДИ ПЪРВА УПОТРЕБА

ВНИМАНИЕ!

Вж. глава "Безопасност".

5.1 Първоначално почистване

Преди първата употреба почистете празния уред и задайте час.



00:00

Настройте таймера. Натиснете: **OK**

5.2 Начално предварително затопляне

Затоплете предварително празната фурна преди първата употреба.

Стъпка 1 Извадете от фурната всички принадлежности и подвижните опори на скарата.

Стъпка 2 Задайте максималната температура за функцията: 
Оставете фурната да работи за 1 ч.

Стъпка 3 Задайте максималната температура за функцията: 
Оставете фурната да работи за 15 мин.

Стъпка 4 Задайте максималната температура за функцията: .
Оставете фурната да работи за 15 мин.

 От фурната може да излиза миризмата и дим по време на предварителното затопляне. Погрижете се помещението да има добро проветряване..

5.3 Безжична връзка

За да свържете уреда, който Ви трябва:

- Безжична връзка с интернет.
- Мобилно устройство, свързано към същата безжична мрежа.

Стъпка 1 За да изтеглите приложението My AEG Kitchen : Сканирайте QR кода на табелката с данни с камерата на мобилното си устройство, за да бъдете пренасочени към началната страница на AEG. Фирмената табелка с данни се намира на предната част на вътрешността на уреда. Можете също да изтеглите приложението директно от магазина за приложения.

Стъпка 2 Следвайте инструкциите за инсталиране на приложението.

Стъпка 3 Завъртете ключа за функцията за замяване, за да изберете: .

Стъпка 4 Завъртете контролния ключ, за да изберете: Настройки. Включете Wi-Fi. Вижте глава „Структура на менюто“.

Честота	2,4 GHz WLAN
---------	--------------

	2400 - 2483,5 MHz
--	-------------------

Протокол	IEEE 802,11b DSSS, 802,11гp./n OFDM
----------	-------------------------------------

Максимална мощност	EIRP < 20 dBm (100 mW)
--------------------	------------------------

Wi-Fi модул	NIUS-50
-------------	---------

5.4 Софтуерни лицензи

Софтуерът в този продукт съдържа компоненти, които са базирани на безплатен софтуер и такъв с отворен код. AEG благодари за приноса на общностите, предоставящи софтуер с отворен код и роботика, към проекта за разработване.

За достъп до сорс кода на тези компоненти от безплатен софтуер и

софтуер с отворен код, чиито лицензионни условия изискват публикуване, и за да видите пълната им информация за авторски права и приложимите лицензионни условия, посетете: <http://aeg.opensoftwarerepository.com> (папка NIUS).

6. ВСЕКИДНЕВНА УПОТРЕБА



ВНИМАНИЕ!

Вж. глава "Безопасност".

6.1 Как да зададете: Функции нагряване

Стъпка 1 Завъртете ключа за функциите за нагряване, за да изберете функция за нагряване.

Стъпка 2 Завъртете контролното копче, за да зададете температурата.

▶▶ - натиснете и задръжте, за да включите функцията: Бързо нагряване. Тя е налична за някои функции на фурната.

Готвене на пара

Уверете се, че фурната е студена.

Стъпка 1

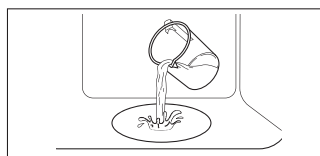

Напълнете релефа във вътрешността с чешмяна вода.

Стъпка 2



Изберете функцията за затопляне на пара.

Стъпка 3



Задайте температурата.

Стъпка 4

Оставете празната фурна да загрее предварително в продължение на 10 минути, за да се образува влага.

Поставете я във фурната.

i Максималната вместимост на релефа във вътрешността е 250 мл. Не пълнете отново релефа във вътрешността по време на готвене или когато фурната е гореща.

Когато готвенето на пара приключи:

Стъпка 1

Завъртете ключа за функциите за нагряване в изключена позиция, за да изключите фурната.

Стъпка 2

Отворете вратата внимателно. Освободената влажност може да предизвика изгаряния.

Стъпка 3

Уверете се, че фурната е студена. Отстранете остатъчната вода от релефа във вътрешността.

6.2 Функции нагряване

Функция за затопляне

Приложение











Горещ въздух/вентилир

За печене на три нива едновременно и за сушене на храна. Задайте температурата с 20 – 40 °C по-ниска, отколкото за Традиционно печене.



Традиционно печене

За печене на тестени и месни храни на едно ниво.

Функция за затопляне	Приложение
 SteamBake	За добавяне на влажност по време на готвене. За получаване на правилния цвят и хрупкава коричка по време на печене. За повече сочност при претопляне. За консервиране на плодове и зеленчуци.
 Функция пица	За печене на пица. За хрупкав и запечен блат.
 Долен нагревател	За печене на сладкиши с хрупкава долна част и за запазване на храната.
 Дълбоко замразени храни	За да станат хрупкави полуготовите храни (напр. картофки, картофи с коричка или пролетни рулца).
 Печене с влажност	Функцията е разработена за пестене на енергия по време на готвене. Когато използвате тази функция, температурата във вътрешността може да се различава от зададената. Използва се остатъчната топлина. Степента на нагриване може да бъде намалена. За повече информация вижте глава „Всекидневна употреба“, забележете: Печене с влажност.
 Грил	За запичане на тънки храни или препичане на хляб.
 Турбо грил	За печене на големи парчета месо или птици с костите на едно ниво. За огретени и за кафява коричка.
 Меню	За да влезете в Меню: Помощ при готвене, Почистване, Настройки.

6.3 Бележки относно: Печене с влажност

Тази функция беше използвана в съответствие на изискванията за клас на енергийна ефективност и екодизайн (според EU 65/2014 and EU 66/2014). Изпитвания съгласно:

IEC/EN 60350-1

Вратата на фурната трябва да се затвори по време на готвене, така че функцията да не се прекъсва и да се гарантира, че

фурната работи с възможно най-висока енергийна ефективност.

Когато използвате тази функция, лампичката автоматично се изключва след 30 секунди.

За инструкции за готвене вижте глава „Съвети“, Печене с влажност. За общи препоръки относно пестене на енергия вижте глава „Енергийна ефективност“, Пестене на енергия.

6.4 Как да зададете:Помощ при готвене

Всяко ястие в това подменю има препоръчителна функция и температура. Използвайте функцията , за да пригответе ястие бързо с настройките по подразбиране. Можете да настроите часа и температурата по време на готвене.

Когато функцията приключва, проверете дали храната е готова.

За някои ястия може да готвите и със следното:		Степента, при която ястието е приготвено:	
<ul style="list-style-type: none"> • Термосонда 		<ul style="list-style-type: none"> • Алангле • Средно изпечено • Добре изпечено 	
Стъпка 1	Стъпка 2	Стъпка 3	Стъпка 4
≡		P1 - P...	OK
Влезте в менюто.	Изберете Помощ при готвене. Натиснете OK .	Изберете ястието. Натиснете: OK	Поставете ястието във фурната. Потвърдете настройката.

6.5 Помощ при готвене

Легенда



Има налична Термосонда за храна. Поставете Термосонда в най-плътната част на ястието. Когато зададената температура е достигната, Термосонда се изключва.



Количеството вода за функцията за пара.

Легенда













Подгрейте предварително уреда, преди да започнете да готвите.









































Ниво на скарата.

Дисплеят показва **P** и **номер** на ястието, което можете да проверите в таблицата.

Ястие	Тегло	Ниво на скарата/Акcesoари
1 Говеждо печено, алангле		
2 Говеждо печено, средно изпечено	1 - 1.5кг; 4 - 5 см дебели парчета	2; тава за печене Запържете месото за няколко минути в горещ тиган. Поставете в уреда.
3 Говеждо печено, добре изпечено		
4 Пържола, средно изпечена	180 - 220г на парче; 3 см дебели резена	3; печене на ястието на скарата Запържете месото за няколко минути в горещ тиган. Поставете в уреда.



	Ястие	Тегло	Ниво на скарата/Аксесоари
5	Печено/Задушено говеждо (основно ребро, бут, корем)	1.5 - 2кг	 2; печене на ястието на скарата Запържете месото за няколко минути в горещ тиган. Добавете течност. Поставете в уреда.
6	Печено говеждо, алангле (бавно готвене)		
7	Печено говеждо, средно изпечено (бавно готвене)	1 - 1.5кг; 4 - 5 см дебели парчета	 2; тава за печене Използвайте любимите си подправки или само сол и прясно смлян пипер. Запържете месото за няколко минути в горещ тиган. Поставете в уреда.
8	Печено говеждо, добре изпечено (бавно готвене)		
9	Филе, алангле (бавно готвене)		
10	Филе, средно изпечено (бавно готвене)	0,5 - 1,5 кг; 5 - 6 см дебели парчета	 2; тава за печене Използвайте любимите си подправки или само сол и прясно смлян пипер. Запържете месото за няколко минути в горещ тиган. Поставете в уреда.
11	Филе, изпечено (бавно готвене)		
12	Печено телешко (напр., плешка)	0.8 - 1.5кг; 4 см дебели парчета	 2; печене на ястието на скарата Използвайте любимите си подправки. Добавете течност. Покрито печено.
13	Печен свински врат или плешка	1.5 - 2кг	 2; печене на ястието на скарата След половината от времето за готвене обърнете месото.
14	Дърпано свинско (бавно готвене)	1.5 - 2кг	 2; тава за печене Използвайте любимите си подправки. След половината от времето за готвене обърнете месото, за да получи равномерен златист цвят.
15	Бонфиле, прясно	1 - 1.5кг; 5 - 6 см дебели парчета	 2; печене на ястието на скарата Използвайте любимите си подправки.
16	Свински ребра	2 - 3кг; използвайте сурави, 2 - 3 см тънки резервни ребра	 3; дълбок тиган Добавете течност, за да покриете дъното на ястието. След половината от времето за готвене обърнете месото.
17	Агнешки бут с кост	1.5 - 2кг; 7 - 9 см дебели парчета	 2; печенето на ястието в тава за печене Добавете течност. След половината от времето за готвене обърнете месото.
18	Цяло пиле	1 - 1.5кг; пресни	 2;  200 мл; задушено в тава за печене Използвайте любимите си подправки. След половината от времето за готвене обърнете пилето, за да получи равномерен златист цвят.



	Ястие	Тегло	Ниво на скарата/Акcesoари
19	Половин пиле	0.5 - 0.8кг	 3; тава за печене Използвайте любимите си подправки.
20	Пилешки гърди	180 - 200г на парче	 2; касерола върху скара Използвайте любимите си подправки. Запържете месото за няколко минути в горещ тиган.
21	Пилешки бутчета, пресни	-	 3; тава за печене Ако първо мариновате пилешките бутчета, задайте по-ниска температура и гответе по-дълго.
22	Патица, цяла	2 - 3кг	 2; печене на ястието на скара Използвайте любимите си подправки. Поставете месото в съд за печене. След половината от времето за готвене обърнете патицата.
23	Гъска, цяла	4 - 5кг	 2; дълбок тиган Използвайте любимите си подправки. Поставете месото в дълбока тава за печене. След половината от времето за готвене обърнете гъската.
24	Руло „Стефани“	1кг	 2; скара Използвайте любимите си подправки.
25	Цяла риба, на грил	0.5 - 1кг на риба	 2; тава за печене Напълнете рибата с масло и използвайте любимите си подправки и билки.
26	Филе от риба	-	 3; задушено на скара Използвайте любимите си подправки.
27	Чийзкейк	-	 2;  28 см форма за торта на скара
28	Ябълков кейк	-	 2;  100 - 150 мл; тава за печене
29	Ябълков тарт	-	 2; форма за пай на скара
30	Ябълков пай	-	 2;  100 - 150 мл;  22 см форма за пай скара
31	Брауни	2кг тесто	 3; дълбок тиган
32	Шоколадови мъфини	-	 2;  100 - 150 мл; форма за мъфини на скара
33	Кейк с хлебна форма	-	 2; форма за хляб на скара
34	Печени картофи	1кг	 2; тава за печене Поставете цели картофи с обелката в тава за печене.

	Ястие	Тегло	Ниво на скарата/Аксесоари
35	Картофи с коричка	1кг	 3; тава за печене с поставена хартия за печене Използвайте любимите си подправки. Нарезете картофите на парчета.
36	Гриловани смесени зеленчуци	1 - 1.5кг	 3; тава за печене с поставена хартия за печене Използвайте любимите си подправки. Нарезете зеленчуците на парчета.
37	Крокети, замразени	0.5кг	 3; тава за печене
38	Пържени картофи, замразени	0.75кг	 3; тава за печене
39	Лазаня с месо/ зеленчуци със сухи кори за паста	1 - 1.5кг	 2; задушено на скара
40	Картофен огретен (сурови картофи)	1 - 1.5кг	 1; касерола върху скара Завъртете ястието след половината от времето за готвене.
41	Прясна пица, тънка	-	  2;  100 мл; тава за печене с поставена хартия за печене
42	Прясна пица, дебела	-	  2; тава за печене с поставена хартия за печене
43	Киш	-	 2; тава за печене на скара
44	Багета/Чабата/Бял хляб	0.8кг	  2;  150 мл; скара с поставена хартия за печене За бял хляб е необходимо повече време.
45	Всички пълнозърнести /ръжени/типови хлябове във форма за хляб	1кг	  2;  150 мл; тава за печене с поставена хартия за печене / скара





7. ФУНКЦИИ НА ЧАСОВНИКА

7.1 Функции на часовника







Функция „Часовник“	Приложение
 Таймер	Когато таймерът приключи се чува сигнал.
 СТОП Време за готвене	Когато таймерът приключи се чува сигнал и функцията за нагряване спира.

Функция „Часовник“	Приложение
 Отложен старт	За отлагане на старта и/или края на готвенето.
 Брояч	Максимумът е 23 ч и 59 мин. Тази функция не влияе върху работата на фурната. За да включите или изключите Брояч , изберете: Меню, Настройки.

7.2 Как да настроите: Функции на часовника

Как да настроите: Час от денонощието		
Стъпка 1	Стъпка 2	Стъпка 3
 		
За да промените часа от денонощието, влезте в менюто и изберете „Настройки“, „Час от денонощието“.	Настройте часовника.	Натиснете: OK.

Как да настроите: Таймер		
Стъпка 1	Стъпка 2	Стъпка 3
	На екрана се показва: 0:00 	
Натиснете:  .	Настройте Таймер	Натиснете: OK.
 Таймерът започва да отброява веднага.		

Как да настроите: Време за готвене			
Стъпка 1	Стъпка 2	Стъпка 3	Стъпка 4
		На екрана се показва: 0:00  STOP	
Изберете функция за затопляне и настройте температурата.	Натиснете няколко пъти:  .	Задайте времето за готвене.	Натиснете: OK.
 Таймерът започва да отброява веднага.			

Как да настроите: Отложен старт

Стъпка 1	Стъпка 2	Стъпка 3	Стъпка 4	Стъпка 5	Стъпка 6
					
Изберете функцията за затопляне.	Натиснете няколко пъти: 	На екрана се показва: часът от денонощието  СТАРТ	Натиснете: ОК .	На екрана се показва:  СТОП	Натиснете: ОК .
		Настройте време за начало.		Настройте време за край.	

 Таймерът започва да отброява съгласно настроеното време за начало.

8. ИЗПОЛЗВАНЕ НА ПРИНАДЛЕЖНОСТИТЕ

ВНИМАНИЕ!

Вж. глава "Безопасност".

устройства против преобръщане. Високият ръб около рафта предотвратява използването на готварски съдове.

8.1 Поставяне на аксесоари

Малката вдлъбнатина отгоре увеличава безопасността. Вдлъбнатините също са

Скара/рафт:

Вкарайте рафта между водещите релси на опорите му.

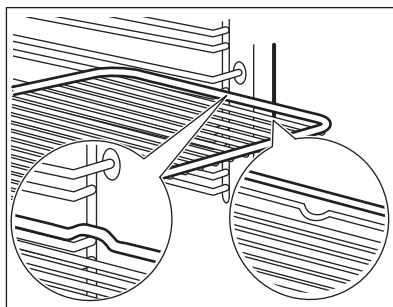

Тава за печене / Дълбока тава:

Вкарайте тавата между водачите на опорните релси.

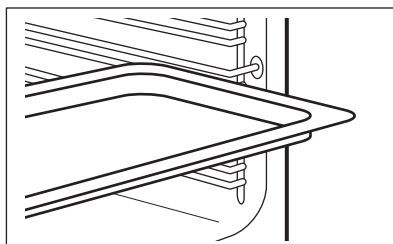

8.2 Термосонда

Термосонда- измерва температурата в храната.

Трябва да се настроят две температури:



Температурата на фурната.



Температурата в сърцевината.

За максимално добри резултати при готвене:

Съставките трябва да са със
стайна температура.

Не използвайте за течни
ястия.

По време на готвене трябва да остане
в чинията.

8.3 Начин на използване: Термосонда

Стъпка 1 Включете фурната.

Стъпка 2 Задайте функцията на затопляне и ако е необходимо, температурата на фурната.

Стъпка 3 Въведете: Термосонда.

Месо, домашни птици и риба

Поставете върха на Термосонда в средата на месото или рибата, по възможност в най-плътната част. Уверете се, че поне 3/4 от Термосонда е в ястието.

Касерола

Поставете върха на Термосонда точно в средата на касеролата. Термосонда трябва да е стабилна по време на печене. Използвайте твърда съставка, за да постигнете ефекта. Използвайте ръба на тавата за печене, за да подпрете силиконовата дръжка Термосонда. Върхът на Термосонда не трябва да докосва дъното на съда за печене.

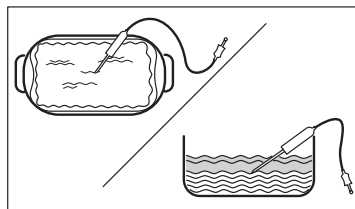
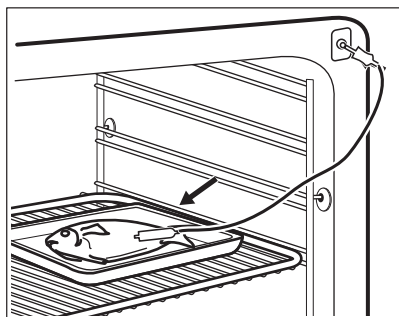

Стъпка 4 Включете Термосонда в гнездото от предната страна на фурната. Дисплеят показва текущата температура на: Термосонда.

Стъпка 5  – натиснете, за да зададете температурата на сензора в сърцевината.

Стъпка 6 **OK** - натиснете, за да потвърдите.
Когато ястието достигне настроената температура, прозвучава сигнал. Имате избор между това да спрете или да продължите да готвите, за да се уверите, че храната е добре изпечена.

Стъпка 7 Извадете Термосонда щепсела от гнездото и извадете ястието от фурната.

⚠ ВНИМАНИЕ!

Има риск от изгаряния, когато Термосонда се нагоречи. Внимавайте, когато го изваждате от контакта и го премахвате от храната.

9. ДОПЪЛНИТЕЛНИ ФУНКЦИИ

9.1 Заключване

Тази функция предотвратява случайна промяна в работата на уреда.

Включете я, когато уредът работи - зададеното готвене продължава, контролният панел е заключен. Включете я, когато уредът е изключен – не може да се включи, контролният панел е заключен.



OK - натиснете и задръжте, за да включите функцията. Прозвучава сигнал.

OK - натиснете и задръжте, за да я изключите.

3 x - премигва, когато заключването е включено.

9.2 Автоматично изключване

От съображения за безопасност уредът се изключва след известно време, ако е включена функция за затопляне, а настройките не са променени.

(°C)	(ч)
30 - 115	12.5
120 - 195	8.5
200 - 245	5.5



(°C)

250 - максимум



(ч)

3

Автоматичното изключване не действа при следните функции: Осветление, Термосонда, Отложен старт.

9.3 Охлаждащ вентилатор

Когато уредът работи, охлаждащият вентилатор се включва автоматично, за да поддържа повърхностите му хладни. Ако изключите уреда, охлаждащият вентилатор може да продължи да работи, докато уредът се охлади.

10. ПРЕПОРЪКИ И СЪВЕТИ

10.1 Препоръки за готвене



Температурата и времето за готвене в таблиците са само ориентировъчни. Те зависят от рецептите, качеството и количеството на използваните съставки.



Вашият уред може да пече по-различно от този, който сте имали преди. Съветите по-долу показват препоръчителните настройки за температура, време за готвене и позиция на рафта за определени видове храни.

Ако не можете да намерите настройките за специална рецепта, потърсете подобни рецепти.

10.2 Печене с влажност

За най-добри резултати следвайте предложенията в долната таблица.

Използвайте позицията на третия рафт.

	 (°C)	 (МИН)
Огретен с паста	200 - 220	45 - 55
Запечени картофи	180 - 200	70 - 85
Мусака	170 - 190	70 - 95
Лазаня	180 - 200	75 - 90
Канелони	180 - 200	70 - 85
Хлебен пудинг	190 - 200	55 - 70
Оризов пудинг	170 - 190	45 - 60
Ябълков кейк с пандишпанова торта (кръгла форма за сладкиши)	160 - 170	70 - 80
Бял хляб	190 - 200	55 - 70

10.3 Печене с влажност - препоръчителни аксесоари

Използвайте тъмни, неотразяващи фолия и съдове. Те абсорбират топлина по-добре от светлите и отразителни съдове.



Тава за пица

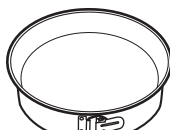

Съд за печене



Купички за печене



Метална основа за флан

Тъмни, неотразяващи
28 см диаметър

Тъмни, неотразяващи
26 см диаметър

Керамичен мате-
риал
8 см диаметър, 5
см височина





Тъмни, неотразяващи
28 см диаметър

10.4 Таблици за готвене за изпитващи институции.

Информация за изпитващи лаборатории

Изпитвания съгласно: EN 60350, IEC 60350.

Печене на едно ниво - печене в тави

		 °C	 МИН	
Пандишпанова торта без мазнина	Горещ въздух/вентилир	160	45 - 60	2
Пандишпанова торта без мазнина	Традиционно печене	160	45 - 60	2
Ябълков пай, 2 тави Ø20 см	Горещ въздух/вентилир	160	55 - 65	2
Ябълков пай, 2 тави Ø20 см	Традиционно печене	180	55 - 65	1
Масленки	Горещ въздух/вентилир	140	25 - 35	2
Масленки	Традиционно печене	140	25 - 35	2





Печене на едно ниво - бисквити

Използвайте третото ниво на фурната.

		 °C	 МИН	
Малки кейкове 20 броя/табла, предварително подгрейте праз- ната фурна	Горещ въздух/вентилир	150	20 - 30	
Малки кейкове 20 броя/табла, предварително подгрейте праз- ната фурна	Традиционно печене	170	20 - 30	

Печене на няколко нива - бисквити





		 °C	 МИН	
Масленки	Горещ въздух/вентилир	140	25 - 45	2 / 4

		 °C	 МИН	
Малки кейкове 20 броя/ табла, предварително под- грейте празната фурна	Горещ въздух/вентилир	150	25 - 35	1 / 4
Пандишпанова торта без мазнина	Горещ въздух/вентилир	160	45 - 55	2 / 4
Ябълков пай, 1 тава на скара (Ø 20 см)	Горещ въздух/вентилир	160	55 - 65	2 / 4

Грил

Загрейте празната фурна предварително за 5 минути.

Гриловайте на максималната температура.

		 МИН	
Тост	Грил	1 - 2	5
Говежда пържолa, обърнете по средата на времето за приготвя- не	Грил	24 - 30	4

11. ГРИЖИ И ПОЧИСТВАНЕ



ВНИМАНИЕ!

Вж. глава "Безопасност".

11.1 Бележки относно почистването



Препарати за
почистване

Почиствайте предната част на уреда само с микрофибърна кърпа с топла вода и мек почистващ препарат.

Използвайте почистващ разтвор, за да почистите металните повърхности.

Почистете петната с лек почистващ препарат.



Всекидневна
употреба

Почиствайте вътрешността след всяка употреба. Натрупвания на мазнини или други остатъци могат да доведат до пожар.

Не съхранявайте храна в уреда за повече от 20 минути. Подсушавайте вътрешността само с микрофибърна кърпа след всяка употреба.



Акcesoари

Почиствайте аксесоарите, след всяко ползване и ги оставяйте да изсъхнат. Използвайте само микрофибърна кърпа с топла вода и мек почистващ препарат. Не почиствайте аксесоарите в съдомиялната

Не почиствайте незалепващите аксесоари с абразивно почистващо средство или предмети с остри ръбове.

11.2 Как се почиства: Вътрешна част на фурната

Почистете релефа на вътрешността, за да отстраните остатъци от варовик след готвене с пара.

Стъпка 1	Стъпка 2	Стъпка 3
Налейте: 250 мл бял оцет в релефа на вътрешността на фурната. Използвайте максимум 6% оцет без добавки.	Оставете оцета да разтвори остатъчния варовик на стайна температура за 30 минути.	Изчистете вътрешността с топла вода и мека кърпа.

За функцията: SteamVape почиствайте фурната на всеки 5-10 цикъла на готвене.

11.3 Начин на отстраняване: Опори на скарата

Отстранете опорите на скарата, за да почистите фурната.

Стъпка 1	Изключете фурната и изчакайте да изстине.
Стъпка 2	Издърпайте предната част на опорите на скарата от страничната стена.
Стъпка 3	Издърпайте задната част на носача на рафта на скарата от стената и я извадете.
Стъпка 4	Поставете носачите на рафта в обратна последователност. Задържащите щифтове на телескопичните водачи трябва да сочат напред.

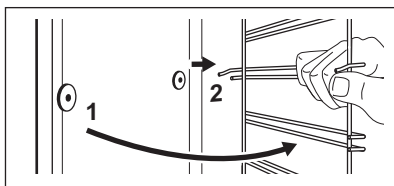
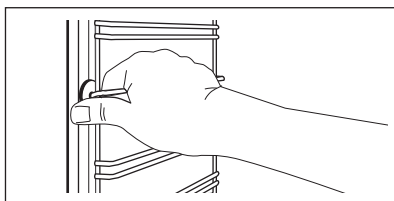

11.4 Начин на използване: Пиролитично почистване

Почистете фурната с Пиролитично почистване.

⚠ ВНИМАНИЕ!

Има риск от изгаряния.

ПРЕДУПРЕЖДЕНИЕ!

Ако в същия шкаф има монтирани други уреди, не ги използвайте едновременно с тази функция. Това може да причини повреда на фурната.

Преди Пиrolитично почистване:

Изключете фурната и изчакайте да изстине.

Отстранете всички аксесоари и подвижни скари.

Почистете пода на фурната и вътрешното стъкло на вратата с топла вода, мека кърпа и умерен почистващ препарат.

Пиrolитично почистване

Стъпка 1

Влезте в менюто: Почистване  .

Опция

Времетраене

C1 - Леко почистване

1 h

C2 - Нормално почистване

1 h 30 min

C3 - Цялостно почистване

3 h

Стъпка 2



 – натиснете, за да изберете програмата за почистване.

Стъпка 3

 – натиснете, за да започнете почистването.

Стъпка 4

След почистване завъртете ключа за функциите за затопляне на изключена позиция.

 Когато почистването започне, вратата на фурната се заключва и лампичката е изключена. Докато вратата се отключи, дисплеят показва: .

Когато чистенето приключи:

Изключете фурната и изчакайте да изстине.

Изчистете вътрешността с мека кърпа.

Премахнете остатъка от дъното на вътрешността.

11.5 Напомняне за почистване

Фурната Ви напомня кога да я почистите с пиrolитично почистване.

 мига на екрана за 5 секунди след всяко готвене.

За да изключите напомнянето, влезте в Меню и изберете Настройки, Напомняне за почистване.

11.6 Как да премахнете и монтирате: Вратичка

Можете да отстраните вратата и вътрешните стъклени панели, за да ги

почистите. Броят на стъклените панели е различен за различните модели.

ВНИМАНИЕ!

Вратата е тежка.

⚠ ПРЕДУПРЕЖДЕНИЕ!

Подхождайте с внимание, когато почиствате стъклото, особено около ръбовете на предния панел. Стъклото може да се счупи.

Стъпка 1 Отворете вратата изцяло.

Стъпка 2 Повдигнете и натиснете закрепващите лостчета (A) на двете панти на вратичката.

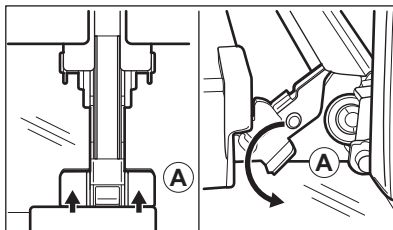

Стъпка 3 Затворете вратичката на фурната до първото възможно положение за отваряне (под ъгъл от около 70°). Задръжте вратичката от двете страни и я отстранете от фурната под ъгъл нагоре. Поставете вратичката с външната страна надолу върху мека кърпа на стабилна повърхност.

Стъпка 4 Хванете рамката в горната част на вратата (B) от двете ѝ страни и натиснете навътре, за да освободите езичето.

Стъпка 5 Издърпайте рамката на вратичката към себе си, за да я извадите.

Стъпка 6 Хванете стъклени панели в горния край един по един и ги извадете нагоре от водачите.

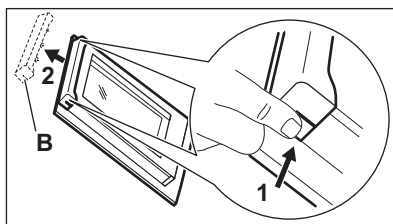

Стъпка 7 Почистете стъкления панел с вода и сапун. Внимателно подсушете стъкления панел. Не почиствайте стъклени панели в съдомиялна машина.

Стъпка 8 След почистване изпълнете горните стъпки в обратна последователност.

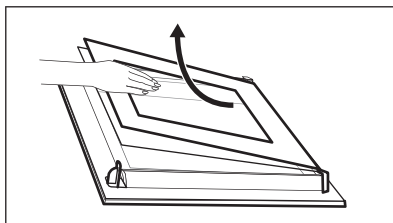

Стъпка 9 Поставете първо по-малкия панел, после по-големия и вратичката. Уверете се, че стъклата са поставени на правилните места, иначе повърхността на вратичката може да прегрее.

11.7 Как да подмените: Лампа

⚠ ВНИМАНИЕ!

Опасност от токов удар.
Лампата може да е гореща.

Преди да смените лампата:

Стъпка 1

Изключете фурната. Изчакайте, докато фурната изстине.

Стъпка 2

Изключете фурната от електрическата мрежа.

Стъпка 3

Поставете парче плат върху дъното на фурната.

Горна лампа

Стъпка 1 Завъртете стъкления капак, за да го извадите.

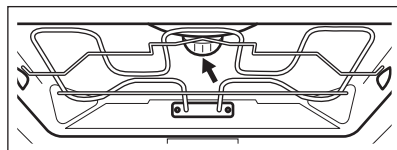

Стъпка 2 Почистете стъкления капак.

Стъпка 3 Сменете крушката с подходяща крушка, устойчива на температура от 300 °C.

Стъпка 4 Поставете стъкления капак.

12. ОТСТРАНЯВАНЕ НА НЕИЗПРАВНОСТИ

ВНИМАНИЕ!

Вж. глава "Безопасност".

12.1 Как да постъпите, ако...

За случаите, които липсват в таблицата, моля, свържете се с оторизиран сервис.



Уредът не се включва или не нагрява

Проблем	Проверете дали...
Не можете да активирате или да работите с уреда.	Уредът е правилно свързан към електрозахранване.
Уредът не нагрява.	Автоматичното изключване е деактивирано.
Уредът не нагрява.	Вратичката на уреда е затворена.
Уредът не нагрява.	Предпазителят не е изгорял.
Уредът не нагрява.	Заклучването е изключено.



Компоненти

Проблем	Проверете дали...
Лампичката е изключена.	Печене с влажност - е включена.



Компоненти

Лампичката не работи.	Лампичката е изгоряла.
Термосонда не работи.	Щепселът на Термосонда е изцяло вкаран в гнездото.



Кодове за грешка

На дисплея се показва...	Проверете дали...
Err C2	Извадихте щепсела на Термосонда от гнездото.
Err C3	Вратата на уреда е затворена или заключалката не е повредена.
Err F102	Вратичката на уреда е затворена.
Err F102	Заключалката на вратата не е повредена.
00:00	Имаше прекъсване на захранването. Задайте час от денонощието.

Ако дисплеят показва код с грешка, който не е упоменат в настоящата таблица, изключете предпазителя и след това го включете наново, за да рестартирате уреда. Ако кодът с грешка се появи отново, обърнете се към оторизиран сервизен център.



Почистване

Проблем	Проверете дали...
Водата изтича от вътрешното отделение.	Има прекалено много вода във вътрешното отделение.

12.2 Данни за сервизно обслужване

Ако не можете да намерите решение на проблема сами, обърнете се към търговеца си или към упълномощен сервизен център.

Данните, необходими за сервизния център, са посочени на табелката с данни. Фирмената табелка с данни се намира на предната част на вътрешността на уреда. Не отстранявайте фирмената табелка с данни от вътрешността на уреда.

Препоръчваме Ви да запишете данните тук:

Модел (MOD.)
Номер на продукт (PNC)
Сериен номер (S.N.)

13. ЕНЕРГИЙНА ЕФЕКТИВНОСТ

13.1 Информация за продукта и лист с информация за продукта*

Име на доставчик	AEG
Идентификация на модела	BPE558370M 944188822
Индекс на енергийна ефективност	81.2
Клас на енергийна ефективност	A+
Консумация на енергия при стандартно натоварване, конвенционален режим	1.09kWh/цикъл
Консумация на енергия при стандартно натоварване, форсиран режим на вентилатора	0.69kWh/цикъл
Брой кухни	1
Топлинен източник	Електричество
Сила на звука	71л
Тип фурна	Вградена фурна
Маса	35.0кг

IEC/EN 60350-1 - Домашни ел. уреди за готвене - Част 1: Диапазони, фурни, фурни на пара и грилове - Начини за измерване на ефективността.

13.2 Енергоспестяваща



Уредът съдържа функции, които ви позволяват да икономисвате енергия при ежедневното готвене.

Уверете се, че вратата на уреда е затворена, когато той работи. Не отваряйте вратата твърде често по време на готвене. Поддържайте уплътнението на вратата чисто и се уверете, че е добре фиксирано в своята позиция.

Използвайте метални готварски съдове, за да подобрите енергоспестяването.

Когато е възможно, не подгривайте фурната, преди готвене.

Когато приготвяте няколко ястия наведнъж, свеждайте интервалите между готвенето им до минимум.

Готвене с вентилатор

При възможност използвайте функциите за готвене с вентилатор, за да пестите електроенергия.

Остатъчна топлина

Вентилаторът и лампичката продължават да работят. Когато изключите уреда, екранът показва остатъчната топлина. Можете да използвате тази топлина, за да държите храната топла.

Когато времето за готвене е повече от 30 минути, намалете температурата на уреда до минимум 3 – 10 минути преди края на готвенето. Остатъчната топлина вътре в уреда ще продължи да готви.

Използвайте остатъчната топлина, за да затопляте други храни.

Подгриване на храна

Изберете най-ниската възможна температурна настройка, за да използвате остатъчната топлина и да поддържате ястията топли. Индикаторът за остатъчна топлина или температура се появява на дисплея.

Готвене с изключена лампичка

Изключете лампичката по време на готвене. Включвайте я само, когато имате нужда от нея.

Печене с влажност

Функция, разработена за пестене на енергия по време на готвене.

Когато използвате тази функция, лампата автоматично се изключва след 30 секунди. Може да включите лампичката отново, но това действие ще намали очакваното енергоспестяване.

14. СТРУКТУРА НА МЕНЮТО

14.1 Меню

Стъпка 1	Стъпка 2	Стъпка 3	Стъпка 4	Стъпка 5
				
 - изберете, за да влезете в Меню.	Изберете опцията от Меню структурата и натиснете OK .	Изберете настройката.	OK – натиснете, за да потвърдите настройката.	Настройте стойността и натиснете OK .

Завъртете копчето за функциите за загревяне в изключена позиция, за да излезете от Меню.

Меню структура

Помощ при готвене 

Почистване 

Настройки 

Настройки

01	Час от денонощието	Промяна	02	Яркост на екрана	1 - 5
03	Звук на бутоните	1 - Бийп 2 - Щрак 3 - Изключен звук	04	Сила на звук. сигнал	1 - 4
05	Термосонда Действие	1 - Аларма и стоп 2 - Аларма	06	Брояч	Вкл. / Изкл.
07	Осветление	Вкл. / Изкл.	08	Бързо нагряване	Вкл. / Изкл.
09	Напомняне за почистване	Вкл. / Изкл.	10	Wi-Fi	Вкл. / Изкл.
11	Авто дистанционно действие	Вкл. / Изкл.	12	Забравяне на мрежата	Да/Не
13	Демо режим	Активирац код: 2468	14	Софтуерна версия	Проверка
15	Зануляване на настройките	Да/Не			

15. ОПАЗВАНЕ НА ОКОЛНАТА СРЕДА

Рециклирайте материалите със символа . Поставайте опаковките в съответните контейнери за рециклирането им. Помогнете за опазването на околната среда и човешкото здраве, както и за рециклирането на отпадъци от електрически и електронни уреди. Не

изхвърляйте уредите, означени със символа , заедно с битовата смет. Върнете уреда в местния пункт за рециклиране или се обърнете към вашата общинска служба.

Dobro došli u AEG! Hvala vam što ste odabrali naš uređaj.



Dobit ćete savjete o korištenju, rješavanju problema, brošure i informacije o servisu i popravcima:
www.aeg.com/support

Zadržava se pravo na izmjene.

SADRŽAJ

1. INFORMACIJE O SIGURNOSTI.....	63
2. SIGURNOSNE UPUTE.....	65
3. OPIS PROIZVODA.....	68
4. UPRAVLJAČKA PLOČA.....	69
5. PRIJE PRVE UPORABE.....	70
6. SVAKODNEVNA UPORABA.....	72
7. FUNKCIJE SATA.....	77
8. KORIŠTENJE PRIBORA.....	79
9. DODATNE FUNKCIJE.....	80
10. SAVJETI.....	81
11. ČIŠĆENJE I ODRŽAVANJE.....	84
12. RJEŠAVANJE PROBLEMA.....	87
13. ENERGETSKA UČINKOVITOST.....	89
14. STRUKTURA IZBORNICA.....	90
15. BRIGA ZA OKOLIŠ.....	91

1. ⚠ INFORMACIJE O SIGURNOSTI

Prije postavljanja i korištenja uređaja, pažljivo pročitajte isporučene upute. Proizvođač nije odgovoran za bilo kakvu ozljedu ili oštećenje koji su rezultat neispravnog postavljanja ili korištenja. Upute uvijek držite na sigurnom i pristupačnom mjestu za buduću upotrebu.

1.1 Sigurnost djece i ranjivih osoba

- Ovaj uređaj mogu koristiti djeca u dobi od 8 godina i starija te osobe smanjenih tjelesnih, osjetilnih ili mentalnih mogućnosti ili osobe koje ne raspolažu iskustvom ili znanjem ako su pod nadzorom osobe odgovorne za njihovu sigurnost i rade po uputama koje se odnose na sigurno korištenje uređaja te razumiju uključene opasnosti. Djeca mlađa od 8 godina i osobe s vrlo teškim i složenim

invaliditetom moraju se držati podalje od uređaja, osim ako su pod stalnim nadzorom.

- Djeca bi trebala biti pod nadzorom kako bi se osiguralo da se ne igraju s uređajem i mobilnim uređajem s aplikacijom.
- Ambalažu držite podalje od djece i zbrinite je na odgovarajući način.
- UPOZORENJE: Uređaj i njegovi dostupni dijelovi zagrijavaju se tijekom uporabe. Djecu i kućne ljubimce držite podalje od uređaja tijekom uporabe i tijekom hlađenja.
- Ako uređaj ima funkciju roditeljske zaštite, mora se aktivirati.
- Bez nadzora djeca ne smiju obavljati čišćenje uređaja i korisničko održavanje.

1.2 Opća sigurnost

- Ovaj uređaj namijenjen je isključivo za kuhanje.
- Ovaj je uređaj namijenjen za uporabu u kućanstvu i ostalim smještajnim jedinicama u zatvorenom prostoru.
- Ovaj uređaj može se koristiti u uredima, hotelskim sobama, sobama za goste s doručkom, seoskim kućama za goste i drugim sličnim smještajem u kojima takva uporaba ne prelazi (prosječnu) razinu uporabe u domaćinstvu.
- Samo kvalificirana osoba može postaviti ovaj uređaj i zamijeniti kabel.
- Ne upotrebljavajte uređaj prije postavljanja u ugradbeni ormarić.
- Isključite uređaj iz izvora napajanja prije obavljanja bilo kakvog održavanja.
- Ako je kabel napajanja oštećen, mora ga zamijeniti proizvođač, ovlašteni servisni centar ili kvalificirane osobe kako bi se izbjegao strujni udar.
- UPOZORENJE: Prije zamjene žarulje pobrinite se da je uređaj isključen kako biste izbjegli električni udar.

- **UPOZORENJE:** Uređaj i njegovi dostupni dijelovi zagrijavaju se tijekom uporabe. Pripazite i nemojte dirati grijače ili površinu unutrašnjosti uređaja.
- Uvijek koristite rukavice za pećnicu kako biste uklonili ili umetnuli pribor ili posuđe.
- Koristite samo senzor za hranu (senzor temperature jezgre) preporučen za ovaj uređaj.
- Da biste uklonili nosače polica, najprije povucite prednji dio nosača police, a zatim stražnji kraj dalje od bočnih stijenki. Nosače polica vratite na mjesto obrnutim redoslijedom.
- Za čišćenje uređaja ne koristite uređaj za parno čišćenje.
- Ne koristite agresivna abrazivna sredstva za čišćenje ili oštre metalne strugače za čišćenje staklenih vrata jer mogu oštetiti površinu, a to može dovesti do loma stakla.
- Prije pirolitičkog čišćenja izvadite sav pribor iz pećnice i uklonite sve naslage/prolivene naslage iz unutrašnjosti uređaja.

2. SIGURNOSNE UPUTE

2.1 Instalacija



UPOZORENJE!

Samo kvalificirana osoba smije instalirati ovaj uređaj.

- Odstranite svu ambalažu.
- Ne postavljajte i ne koristite oštećeni uređaj.
- Slijedite upute za postavljanje isporučene s uređajem.
- Prilikom pomicanja uređaja uvijek budite pažljivi jer je uređaj težak. Uvijek nosite zaštitne rukavice i zatvorenu obuću.
- Uređaj ne povlačite za ručku.
- Ugradite uređaj na sigurno i prikladno mjesto koje udovoljava zahtjevima instalacije.
- Održavajte minimalnu udaljenost od drugih uređaja i kuhinjskih elemenata.
- Prije montaže uređaja provjerite otvaraju li se vrata uređaja bez ograničenja.

- Uređaj je opremljen električnim sustavom za hlađenje. Mora se priključiti na napajanje.
- Ugrađena jedinica mora udovoljavati zahtjevima stabilnosti prema normi DIN 68930.

Minimalna visina ormarića (minimalna visina ormarića ispod radne ploče)	578 (600) mm
Širina ormarića	560 mm
Dubina ormarića	550 (550) mm
Visina prednje strane uređaja	594 mm
Visina stražnje strane uređaja	576 mm
Širina prednje strane uređaja	595 mm
Širina stražnje strane uređaja	559 mm
Dubina uređaja	567 mm

Ugradna dubina uređaja	546 mm
Dubina s otvorenim vratima	1027 mm
Minimalna veličina ventilacijskog otvora. Otvor smješten na donjoj stražnjoj strani	560x20 mm
Dužina priključnog kabela. Kabel je smješten u desnom kutu stražnje strane	1500 mm
Vijci za montažu	4x25 mm

2.2 Električni priključak

UPOZORENJE!

Rizik od požara i strujnog udara.

- Svako povezivanje s električnom mrežom treba izvršiti kvalificirani električar.
- Uređaj mora biti uzemljen.
- Provjerite jesu li parametri na natpisnoj pločici kompatibilni s električnim vrijednostima mrežnog napajanja.
- Uvijek koristite pravilno montiranu utičnicu sa zaštitom od strujnog udara.
- Ne koristite adaptere s više utičnica i produžne kabele.
- Pazite da ne oštetite utikač i kabel napajanja. Ako je potrebno zamijeniti električni kabel, to mora izvršiti ovlašteni servisni centar.
- Ne dopustite da kabel napajanja dodiruje ili dođe blizu vrata uređaja ili niši ispod uređaja, posebice kada radi ili su vrata vruća.
- Zaštita od strujnog udara dijelova pod naponom i izoliranih dijelova mora biti pričvršćena na takav način da se ne može ukloniti bez alata.
- Utikač kabela napajanja uključite u utičnicu tek po završetku postavljanja. Provjerite postoji li nakon montaže pristup utikaču.
- Ako je utičnica labava, nemojte priključivati utikač.
- Ne povlačite kabel napajanja kako biste izvukli utikač iz utičnice. Uvijek uhvatite i povucite utikač.
- Koristite samo odgovarajuće izolacijske uređaje: automatske sklopke, osigurače (osigurače na uvrtnje izvaditi iz ležišta), sklopke i releje zemnog spoja.

- Električna instalacija mora imati izolacijski uređaj koji vam omogućuje isključivanje uređaja iz električne mreže na svim polovima. Izolacijski uređaj mora imati kontakte s otvorom minimalne širine 3 mm.
- Vrata uređaja do kraja zatvorite prije priključivanja utikača u utičnicu napajanja.
- Ovaj uređaj se isporučuje s glavnim utikačem i glavnim kabelom.

2.3 Primjena

UPOZORENJE!

Opasnost od ozljeda, opekline, električnog udara ili eksplozije.

- Ne mijenjajte specifikacije ovog uređaja.
- Pazite da se ventilacijski otvori nisu blokirani.
- Ne ostavljajte uređaj bez nadzora tijekom rada.
- Isključite uređaj nakon svake uporabe.
- Budite oprezni prilikom otvaranja vrata dok uređaj radi. Može se osloboditi vrući zrak.
- Ne rukujte uređajem mokrim rukama ili ako ima kontakt s vodom.
- Ne pritiskajte otvorena vrata.
- Ne koristite uređaj kao radnu površinu ili kao površinu za odlaganje.
- Pažljivo otvorite vrata uređaja. Korištenje sastojaka s alkoholom može uzrokovati mješavinu alkohola i zraka.
- Kad otvarate vrata, ne dopustite da iskre ili otvoreni plamen dođu u kontakt s uređajem.
- Uvijek koristite staklo i staklenke odobrene za pohranu.
- Ne stavljajte zapaljive proizvode ili mokre predmete sa zapaljivim proizvodima u uređaj, blizu uređaja ili na uređaj.
- Ne dijelite lozinku za Wi-Fi.

UPOZORENJE!

Opasnost od oštećenja uređaja.

- Da biste spriječili oštećenje ili promjenu boje emajla:
 - ne stavljajte posuđe ili druge predmete izravno na dno uređaja.
 - ne stavljajte aluminijsku foliju izravno na dno unutrašnjosti uređaja.

- ne stavljajte vodu izravno u vrući uređaj.
- ne držite vlažno posuđe i hranu u uređaju nakon završetka kuhanja.
- budite oprezni prilikom uklanjanja ili instaliranja dodatne opreme.
- Gubitak boje emajla ili nehrđajućeg čelika nema utjecaj na performanse uređaja.
- Uvijek kuhajte sa zatvorenim vratima uređaja.
- Ako je uređaj postavljen iza neke ploče (npr. vrata) osigurajte da vrata nikad nisu zatvorena dok uređaj radi. Toplina i vlaga mogu se nakupiti iza takve ploče i uzrokovati naknadna oštećenja uređaja, kućišta ili poda. Ne zatvarajte ploču dok se uređaj potpuno ne ohladi nakon uporabe.

2.4 Održavanje i čišćenje

UPOZORENJE!

Opasnost od ozljeda, požara ili oštećenja uređaja.

- Prije zahvata održavanja, isključite uređaj i iskopčajte utikač iz utičnice za napajanje.
- Provjerite je li uređaj hladan. Postoji opasnost od lomljenja staklenih ploča.
- Odmah zamijenite staklene ploče vrata kad su oštećene. Kontaktirajte ovlašteni servisni centar.
- Budite oprezni prilikom uklanjanja vrata s uređaja. Vrata su teška!
- Redovito čistite uređaj kako biste spriječili propadanje površinskog materijala.
- Očistite uređaj vlažnom mekom krpom. Koristite samo neutralne deterdžente. Nikada ne koristite abrazivna sredstva, abrazivne spužvice za ribanje, otapala ili metalne predmete.
- Ako koristite raspršivač za čišćenje pećnice, slijedite sigurnosne upute na ambalaži.

2.5 Pirolytičko čišćenje

UPOZORENJE!

Opasnost od ozljeda/ požara/ kemijskog isparavanja (dim) u pirolitičkom načinu rada.

- Prije provođenja pirolitičkog čišćenja i početnog prethodnog zagrijavanja iz pećnice uklonite:
 - ostataka hrane, prolivena / nataložena ulja ili masti.
 - sve uklonjive predmete (uključujući police, bočne vodilice itd., isporučene s uređajem), posebno sve neprianjajuće posude, tave, plitice, pribor itd.
- Pročitajte pažljivo sve upute za pirolitičko čišćenje.
- Držite djecu podalje od uređaja dok djeluje pirolitičko čišćenje. Uređaj postaje jako vruć i vrući zrak se ispušta iz prednjih ventilacijskih otvora.
- Pirolytičko čišćenje je operacija na visokoj temperaturi koja može osloboditi isparenja od ostataka kuhanja i materijala, te se potrošačima preporučuje:
 - dobro prozračite tijekom i nakon svakog pirolitičkog čišćenja.
 - dobro prozračite tijekom i nakon početnog predzagrijavanja.
- Ne prolijevajte i ne koristite vodu za vrata pećnice tijekom i nakon pirolitičkog čišćenja kako ne biste oštetili staklene ploče.
- Isparenja koja se ispuštaju iz svih pirolitičkih pećnica / ostataka kuhanja, kako je opisano, nisu štetna za ljude, uključujući djecu ili osobe sa zdravstvenim stanjima.
- Držati podalje od uređaja kućne ljubimice tijekom i nakon pirolitičkog čišćenja i početnog prethodnog zagrijavanja. Mali kućni ljubimci (osobito ptice i gmazovi) mogu biti vrlo osjetljivi na promjene temperature i ispuštene pare.
- Neprianjajuće površine na posudama, tavama, pekačima, posudu itd. mogu se oštetiti na visokim temperaturama pirolitičkog čišćenja svih pirolitičkih pećnica, a mogu biti i izvor štetnih isparenja niske razine.

2.6 Unutarnje osvjetljenje

UPOZORENJE!

Opasnost od električnog udara.

- Što se tiče žarulje(a) unutar ovog proizvoda i rezervnih žarulja koje se

prodaju zasebno: Ove žarulje namijenjene su da izdrže ekstremne fizičke uvjete u kućanskim uređajima, poput temperature, vibracija, vlage ili namijenjene su signalizaciji informacija o radnom stanju uređaja. Nisu namijenjene za druge primjene i nisu pogodne za osvjjetljenje u kućanstvu.

- Ovaj proizvod sadržava izvor svjetlosti klase energetske učinkovitosti G.
- Koristite samo žarulje s istim specifikacijama.

2.7 Servis

- Za popravak uređaja obratite se ovlaštenom servisnom centru.

- Koristite samo originalne rezervne dijelove.

2.8 Zbrinjavanje

⚠ UPOZORENJE!

Opasnost od ozljeda ili gušenja.

- Obratite se općinskim vlastima za informacije o načinu zbrinjavanja uređaja.
- Iskopčajte uređaj iz električnog napajanja.
- Odrežite električni kabel za napajanje u blizini uređaja i bacite ga.

3. OPIS PROIZVODA

3.1 Opći pregled

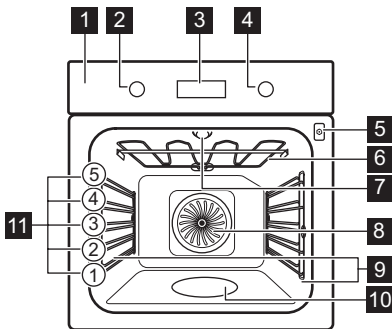

- 1** Upravljačka ploča
- 2** Regulator funkcija pećnice
- 3** Zaslon
- 4** Upravljački okretni gumb
- 5** Utičnica za senzor za hranu
- 6** Toplinski element
- 7** Žarulja
- 8** Ventilator
- 9** Nosač polica, uklonjiv
- 10** Udubljenje u unutrašnjosti
- 11** Položaji polica

3.2 Dodatna oprema

Mreža za pečenje

Za posuđe, kalupe za torte, pečenje.

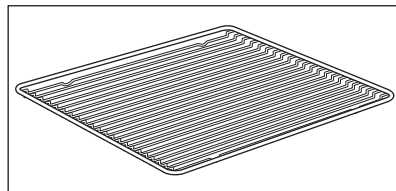

Pekač za pecivo

Za torte i biskvite.

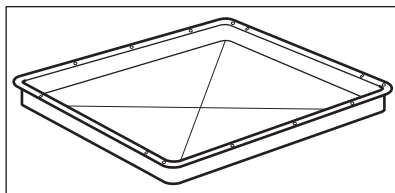

Izuzetno duboka plitica

Za pravljenje musake.

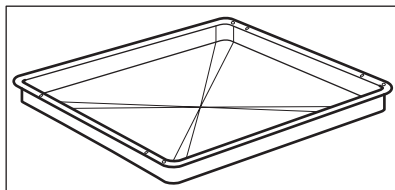

Senzor za hranu

Za mjerenje temperature unutar hrane.

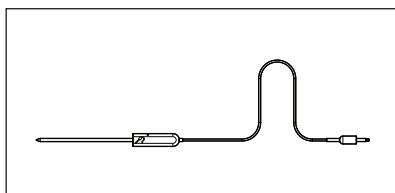

Teleskopske vodilice

Za lakše umetanje i uklanjanje plitica i mreže za pečenje.

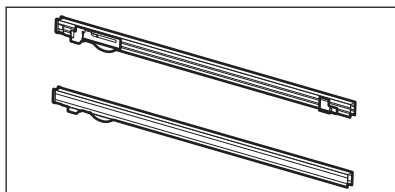

4. UPRAVLJAČKA PLOČA

4.1 Uvlačive tipke

Za početak korištenja uređaja pritisnite tipku. Tipka se izvlači.

4.2 Pregled upravljačke ploče

Odaberite funkciju pećnice za uključivanje uređaja. Okrenite regulator funkcija pećnice u isključeni položaj kako biste isključili uređaj.



Tajmer



Brzo zagrijavanje



Osvjetljenje unu-
trašnjosti



Senzor za hranu

OK

Potvrdite postavku

4.3 Zaslón

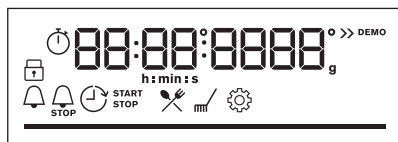

Zaslón s ključnim funkcijama.

Indikatori zaslóna

Osnovni pokazatelji



Blokiranje



Pomoć pri kuhanju



Čišćenje



Postavke



Brzo zagrijavanje

Indikatori tajmera



Zvučni alarm



Vrijeme završetka



Vrijeme odgode



Tajmer prema gore



Wi-Fi veza je uključena.



Daljinski rad je uključen.

Wi-Fi pokazatelj - bljeska kad uređaj može biti spojen na Wi-Fi.

Daljinski rad pokazatelj - uređajem se može upravljati daljinski.

Traka napretka - za temperaturu ili vrijeme. Crtica je potpuno crvena kada uređaj dosegne postavljenu temperaturu.

Pokazatelj kuhanja na pari



Senzor za hranu indikator



5. PRIJE PRVE UPORABE

UPOZORENJE!

Pogledajte poglavlja sa sigurnosnim uputama.

5.1 Početno čišćenje

Prije prve uporabe obavite čišćenje praznog uređaja i podesite vrijeme:





00:00

Postavite vrijeme. Pritisnite **OK**.

5.2 Početno predgrijavanje

Prije prve uporabe prethodno zagrijte praznu pećnicu.

1. korak	Uklonite sav pribor i sve uklonjive nosače polica iz pećnice.
2. korak	Postavite maksimalnu temperaturu za funkciju:  Pustite pećnicu da radi 1h.
3. korak	Postavite maksimalnu temperaturu za funkciju:  Pustite pećnicu da radi 15min.
4. korak	Postavite maksimalnu temperaturu za funkciju:  Pustite pećnicu da radi 15min.

 Tijekom predgrijavanja pećnica može stvarati neugodan miris i dim. Pobrinite se da se soba prozračuje.

5.3 Bežična veza

Za spajanje uređaja trebate:

- Bežičnu mrežu s internetskom vezom.
- Mobilni uređaj spojen na istu bežičnu mrežu.

1. korak	Za preuzimanje My AEG Kitchen aplikacije: Skenirajte QR kod na natpisnoj pločici pomoću kamere na mobilnom uređaju za preusmjerenje na AEG početnu stranicu. Natpisna pločica nalazi se na prednjoj strani okvira unutrašnjosti uređaja. Aplikaciju također možete preuzeti izravno iz trgovine aplikacija.
2. korak	Slijedite upute za uključivanje aplikacije.
3. korak	Okrenite regulator funkcija pećnice za odabir:  .
4. korak	Okrenite regulator za odabir: Postavke. Uključite Wi-Fi. Pogledajte poglavlje "Struktura izbornika".

Frekvencija	2,4 GHz WLAN 2400 - 2483,5 MHz
Protokol	IEEE 802,11b DSSS, 802,11g/n OFDM
Maksimalna snaga	EIRP < 20 dBm (100 mW)
Wi-Fi modul	NIUS-50

5.4 Licenca za softver

Softver u ovom proizvodu sadrži komponente koje se temelje na besplatnom i softveru otvorenog koda. AEG prima na znanje doprinos zajednica otvorenog softvera i robotike razvojnog projektu.

Za pristup izvornom kodu ovih besplatnih i softverskih komponenti otvorenog koda čiji

uvjeti licenciranja zahtijevaju objavljivanje, i da biste vidjeli njihove potpune informacije o autorskim pravima i primjenjive uvjete licence, posjetite: <http://aeg.opensoftwarerepository.com> (mapa NIUS)

6. SVAKODNEVNA UPORABA

UPOZORENJE!

Pogledajte poglavlja sa sigurnosnim uputama.

6.1 Kako podesiti: Funkcije pećnice

1. korak Okrenite regulator funkcija pećnice za odabir funkcije pećnice.

2. korak Okrenite kontrolni regulator kako biste postavili temperaturu.

 - pritisnite i držite za uključivanje funkcije: Brzo zagrijavanje. Dostupno za neke funkcije pećnice.

Kuhanje na pari

Provjerite je li pećnica hladna.

1. korak

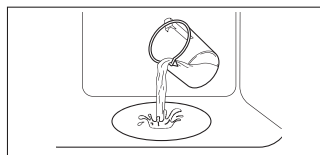

2. korak



3. korak



4. korak

Prethodno zagrijte praznu pećnicu 10 min kako bi se stvorila vlaga.
Stavite hranu u pećnicu.

Udubinu u unutrašnjosti pećnice napunite vodom iz slavine.

Odaberite parnu funkciju pećnice.

Postavite temperaturu.

 Maksimalni kapacitet udubine u unutrašnjosti iznosi 250 ml. Tijekom kuhanja ili dok je pećnica još vruća ne nadopunjavajte udubinu u unutrašnjosti.

Kad kuhanje na pari završi:

1. korak

Okrenite okretni gumb za funkcije pećnice u položaj isključeno za isključivanje pećnice.

2. korak

Pažljivo otvorite vrata. Ispuštena vlaga može izazvati opekline.

3. korak

Provjerite je li pećnica hladna. Iz udubine u unutrašnjosti uklonite preostalu vodu.

6.2 Funkcije pećnice









Funkcija pećnice

Aplikacija



Vrući zrak

Za pečenje na do tri razine polica istovremeno i za sušenje hrane. Postavite temperaturu 20 - 40 °C niže nego za funkciju Tradicionalno pečenje.

Funkcija pećnice	Aplikacija
 Tradicionalno pečenje	Za pečenje i prženje hrane na jednoj razini police.
 SteamBake	Za dodavanje vlažnosti tijekom kuhanja. Da biste dobili pravu boju i hrskavu koru tijekom pečenja. Za više sočnosti tijekom podgrijavanja. Za konzerviranje voća i povrća.
 Funkcija za pizzu	Za pečenje pizze. Za intenzivno tamnjenje i hrskavo dno.
 Donji grijač	Za pečenje kolača s hrskavim dnom i konzerviranje hrane.
 Zamrznuta hrana	Za pripremu hrskavih gotovih jela (npr. pomfrita, kroketa od krumpira ili proljetnih rola-da).
 Vlažno pečenje	Ova funkcija napravljena je za uštedu energije tijekom kuhanja. Kad koristite ovu funkciju, temperatura u unutrašnjosti može se razlikovati od postavljene temperature. Koristi se preostala toplina. Snaga zagrijavanja može se smanjiti. Za više informacija pogledajte poglavlje "Svakodnevna uporaba", napomene o: Vlažno pečenje.
 Roštilj	Za roštiljanje tankih komada hrane i pripremu tostiranog kruha.
 Turbo roštilj	Za pečenje velikih komada mesa ili peradi s kostima na jednom položaju police. Za pripremu zapečenih jela i tamnjenje.
 Izbornik	Za ulazak u izbornik: Pomoć pri kuhanju, Čišćenje, Postavke.

6.3 Napomene o: Vlažno pečenje

Ova funkcija korištena je za usklađivanje s razredom energetske učinkovitosti i zahtjevima ekološkog dizajna (u skladu s EU 65/2014 i EU 66/2014). Testovi prema:

IEC/EN 60350-1

Vrata pećnice moraju biti zatvorena tijekom pečenja tako da se funkcija ne ometa i da pećnica radi s najvišom mogućom energetska učinkovitošću.

Kad koristite ovu funkciju, svjetlo se automatski isključuje nakon 30 sek.

Upute za kuhanje potražite u poglavlju "Savjeti i preporuke", Vlažno pečenje. Opće preporuke za uštedu energije potražite u poglavlju "Energetska učinkovitost", Ušteda energije.

6.4 Kako postaviti: Pomoć pri kuhanju

Svako jelo u ovom podizborniku ima preporučenu funkciju pećnice i temperaturu. Upotrijebite funkciju za brzo pripremanje jela sa zadanim postavkama. Možete podesiti vrijeme i temperaturu tijekom kuhanja.

Kad funkcija završi, provjerite je li hrana spremna.

Za neka jela možete također kuhati s:		Stupanj na kojem se jelo kuha:	
<ul style="list-style-type: none"> Senzor za hranu 		<ul style="list-style-type: none"> Slabo pečeno Srednje pečeno Dobro pečeno 	
1. korak	2. korak	3. korak	4. korak
Uđite u izbornik.	Odaberite Pomoć pri kuhanju. Pritisnite OK .	Odaberite jelo. Pritisnite OK .	Stavite jelo u pećnicu. Potvrdite postavku.

6.5 Pomoć pri kuhanju

Legenda



Senzor za hranu dostupan. Senzor za hranu stavite u najdeblji dio jela. Uređaj se isključuje kad se dostigne postavljena temperatura Senzor za hranu.



Količina vode za parnu funkciju.

Legenda















Prethodno zagrijte uređaj prije početka kuhanja.







































Razina police.

Na zaslonu se prikazuje **P** i broj jela koje možete provjeriti u tablici.

Jelo	Težina	Razina police / dodatna oprema
1 Goveđe pečenje, slabo pečeno		
2 Goveđe pečenje, srednje pečeno	1 - 1,5kg; 4 - 5 cm debelih komada	2; pladanj za pečenje Meso pržite nekoliko minuta na vrućoj tavi. Umetnite u uređaj.
3 Goveđe pečenje, dobro pečeno		
4 Odrezak, srednje pečen	180 - 220g po komadu; 3 cm debele kriške	3; jelo pečeno na mreži za pečenje Meso pržite nekoliko minuta na vrućoj tavi. Umetnite u uređaj.
5 Goveđe pečenje / pirjano (glavno rebro, gornji okrugli odrezak, debeli but)	1,5 - 2kg	2; jelo pečeno na mreži za pečenje Meso pržite nekoliko minuta na vrućoj tavi. Dodajte tekućinu. Umetnite u uređaj.





	Jelo	Težina	Razina police / dodatna oprema
6	Goveđe pečenje, slabo pečeno (sporo pečenje)		
7	Goveđe pečenje, srednje pečeno (sporo pečenje)	1 - 1.5kg; 4 - 5 cm debelih komada	 2; pladnju za pečenje Koristite svoje omiljene začine ili jednostavno samo sol i svježe mljeveni papar. Meso pržite nekoliko minuta na vrućoj tavi. Umetnite u uređaj.
8	Goveđe pečenje, dobro pečeno (sporo pečenje)		
9	Filet, slabo pečen (sporo pečenje)		
10	Filet, srednje pečen (sporo pečenje)	0,5 - 1,5kg; 5 - 6cm debelih komada	 2; pladanj za pečenje Koristite svoje omiljene začine ili jednostavno samo sol i svježe mljeveni papar. Meso pržite nekoliko minuta na vrućoj tavi. Umetnite u uređaj.
11	Filet, pečen (sporo pečenje)		
12	Teleće pečenje (npr. plečka)	0.8 - 1.5kg; 4 cm debela komada	 2; jelo pečeno na mreži za pečenje Koristite svoje omiljene začine. Dodajte tekućinu. Pečenje pokriveno.
13	Pečena svinjetina, vrat ili plečka	1.5 - 2kg	 2; jelo pečeno na mreži za pečenje Meso okrenite nakon polovice vremena kuhanja.
14	Trgana svinjetina (sporo pečenje)	1.5 - 2kg	 2; pladanj za pečenje Koristite svoje omiljene začine. Meso okrenite nakon polovice vremena kuhanja da se ujednačeno zapeče.
15	Pečenica, svježa	1 - 1.5kg; 5 - 6 cm debelih komada	 2; jelo pečeno na mreži za pečenje Koristite svoje omiljene začine.
16	Svinjska rebrica	2 - 3kg; upotrijebite sirove, 2 - 3 cm tanka svinjska rebrica	 3; duboka tava Dodajte tekućinu tako da pokrije dno posude. Meso okrenite nakon polovice vremena kuhanja.
17	Janjeći but s kosti	1.5 - 2kg; 7 - 9 cm debelih komada	 2; jelo pečeno na pladnju za pečenje Dodajte tekućinu. Meso okrenite nakon polovice vremena kuhanja.
18	Cijelo pile	1 - 1.5kg; svježe	 2;  200 ml; složenac na pladnju za pečenje Koristite svoje omiljene začine. Piletinu okrenite nakon polovice vremena kuhanja da se ujednačeno zapeče.
19	Polovica pileta	0.5 - 0.8kg	 3; pladanj za pečenje Koristite svoje omiljene začine.
20	Pileća prsa	180 - 200g po komadu	 2; složenac na mreži za pečenje Koristite svoje omiljene začine. Meso pržite nekoliko minuta na vrućoj tavi.

	Jelo	Težina	Razina police / dodatna oprema
21	Pileći batak, svježi	-	 3; pladanj za pečenje Ako ste pileće batak prvo marinirali, podesite nižu temperaturu i kuhajte ih duže.
22	Patka, cijela	2 - 3kg	 2; jelo pečeno na mreži za pečenje Koristite svoje omiljene začine. Stavite meso na posudu za pečenje. Patku okrenite nakon polovice vremena kuhanja.
23	Guska, cijela	4 - 5kg	 2; duboka tava Koristite svoje omiljene začine. Stavite meso na duboki pekač za pecivo. Gusku okrenite nakon polovice vremena kuhanja.
24	Mesna štruca	1kg	 2; mreža za pečenje Koristite svoje omiljene začine.
25	Cijela riba, na roštilju	0.5 - 1kg po ribi	 2; pladanj za pečenje Ribu napunite maslacem i upotrijebite svoje omiljene začine i začinsko bilje.
26	Riblji filet	-	 3; složenac na mreži za pečenje Koristite svoje omiljene začine.
27	Torta od sira	-	 2;  28 cm kalup za kore na mreži za pečenje
28	Torta od jabuka	-	 2;  100 - 150 ml; pladanj za pečenje
29	Tart od jabuka	-	 2; kalup za pitu na mreži za pečenje
30	Pita od jabuka	-	 2;  100 - 150 ml;  22 cm kalup za pitu na mreži za pečenje
31	Čokoladni kolačići (tzv. brownies)	2kg tijesta	 3; duboka tava
32	Čokoladni muffini	-	 2;  100 - 150 ml; pekač za muffine na mreži za pečenje
33	Kolač štruca	-	 2; kalup za štruca na mreži za pečenje
34	Pečeni krumpiri	1kg	 2; pekač za pecivo Stavite cijele krumpire s korom na pekač za pecivo.
35	Kroketi	1kg	 3; pekač za pecivo obložen papirom za pečenje Koristite svoje omiljene začine. Krumpir rezani na komadiće.
36	Miješano povrće na žaru	1 - 1.5kg	 3; pekač za pecivo obložen papirom za pečenje Koristite svoje omiljene začine. Narežite povrće na komadiće.
37	Kroketi, smrznuti	0.5kg	 3; pekač za pecivo

	Jelo	Težina	Razina police / dodatna oprema
38	Pommes, smrznuti	0.75kg	 3; pekač za pecivo
39	Meso / povrće lazanje sa suhim listićima tjestenine	1 - 1.5kg	 2; složenac na mreži za pečenje
40	Zapečeni krumpir (sirovi krumpir)	1 - 1.5kg	 1; složenac na mreži za pečenje Okrenite jelo nakon polovice vremena kuhanja.
41	Pizza svježa, tanka	-	  2;  100 ml; pekač za pecivo obložen papirom za pečenje
42	Pizza svježa, debela	-	  2; pekač za pecivo obložen papirom za pečenje
43	Quiche	-	 2; kalup za pečenje na mreži za pečenje
44	Baguette / ciabatta / bijeli kruh	0.8kg	  2;  150 ml; pladanj za pečenje obložen papirom za pečenje Potrebno je više vremena za bijeli kruh.
45	Sve žitarice / raž / crni kruh sve žitarice u kalupu za kruh	1kg	  2;  150 ml; pladanj za pečenje obložen papirom za pečenje / mrežom za pečenje

7. FUNKCIJE SATA

7.1 Funkcije sata

Funkcija sata	Aplikacija
 Zvučni alarm	Po isteku tajmera oglašava se zvučni signal.
 Vrijeme kuhanja	Po isteku tajmera oglašava se zvučni signal i funkcija pećnice se zaustavlja.
 Vrijeme odgode	Za odgodu početka i / ili završetka kuhanja.
 Tajmer prema gore	Maksimalno je 23 h 59 min. Ova funkcija ne utječe na rad pećnice. Za uključivanje i isključivanje Tajmer prema gore odaberite: Izbornik, Postavke.

7.2 Kako postaviti: Funkcije sata

Kako podesiti: Sat

1. korak

2. korak

3. korak

Kako podesiti: Sat



Za promjenu sata, uđite u izbornik i odaberite postavke, sat.

Postavite sat.

Pritisnite: **OK**.

Kako podesiti: Zvučni alarm

1. korak



Pritisnite: .

Na zaslonu se prikazuje:
0:00

2. korak



Postavite Zvučni alarm

3. korak



Pritisnite: **OK**.

 Tajmer odmah počinje s odbrojavanjem.

Kako podesiti: Vrijeme kuhanja

1. korak



Odaberite funkciju pećnice i postavite temperaturu.

2. korak



Pritisnite nekoliko puta: .

Na zaslonu se prikazuje:
0:00

STOP

3. korak



Postavite vrijeme kuhanja.

4. korak



Pritisnite: **OK**.

 Tajmer odmah počinje s odbrojavanjem.

Kako podesiti: Vrijeme odgode

1. korak



Odaberite funkciju pećnice.

2. korak



Pritisnite nekoliko puta: .

3. korak



Postavite vrijeme početka.

4. korak



Pritisnite: **OK**.

Na zaslonu se prikazuje:
--:--
 ZAU-
STAVI

5. korak



Postavite vrijeme završetka.

6. korak



Pritisnite: **OK**.

 Tajmer počinje odbrojavanje u podešeno vrijeme početka.

8. KORIŠTENJE PRIBORA

UPOZORENJE!

Pogledajte poglavlja sa sigurnosnim uputama.

8.1 Umetanje dodatne opreme

Mala udubljenja na vrhu povećavaju sigurnost. Te udubine ujedno su i dodatna mjera protiv prevrtanja. Visoki obod oko police sprječava klizanje posuđa s police.

Mreža za pečenje:

Gurnite mrežu između vodilica nosača police.

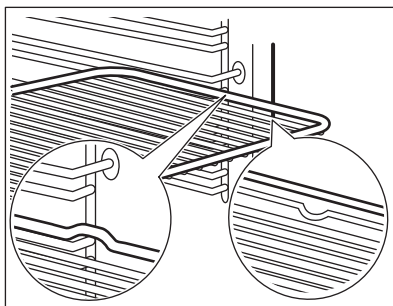

Pekač za pecivo / Duboka plitica:

Gurnite pladanj za pečenje između vodilica police.

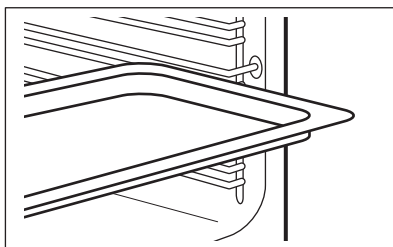

8.2 Senzor za hranu

Senzor za hranu - mjeri temperaturu unutar hrane.

Potrebno je podesiti dvije temperature:

Temperatura pećnice.

Temperaturu jezgre.

Za najbolje rezultate kuhanja:

Sastojci trebaju biti na sobnoj temperaturi.

Ne koristite za tekuća jela.

Tijekom kuhanja mora ostati u jelu.

8.3 Način upotrebe: Senzor za hranu

- 1. korak** Uključite pećnicu.
- 2. korak** Postavite funkciju pećnice i, ako je potrebno, temperaturu pećnice.
- 3. korak** Umetnite: Senzor za hranu.

Meso, perad i ribu

Umetnite vrh Senzor za hranu u središte mesa ili ribe, u najdeblji dio, ako je moguće. Pobrinite se da najmanje 3/4 Senzor za hranu bude unutar jela.

Složenac

Umetnite vrh Senzor za hranu točno u središtu složenca. Senzor za hranu trebao bi tijekom kuhanja biti stabiliziran na jednom mjestu. Kako biste to postigli, upotrijebite čvrsti sastojak. Upotrijebite rub posude za pečenje kako biste poduprli silikonsku ručicu Senzor za hranu. Savjet Senzor za hranu ne smijete dodirivati dno posude za pečenje.

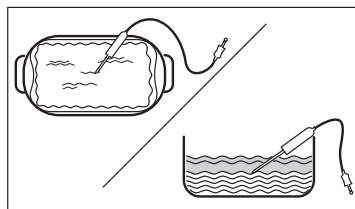
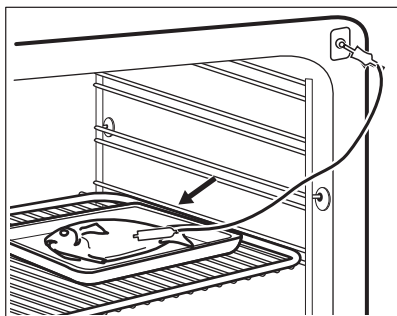

- 4. korak** Utaknite Senzor za hranu u utičnicu na prednjoj strani pećnice. Na zaslonu se prikazuje aktualna temperatura: Senzor za hranu.

- 5. korak**  - pritisnite za postavljanje temperature jezgre senzora.

- 6. korak** **OK** - pritisnite za potvrdu. Kad hrana dosegne postavljenu temperaturu, oglašava se signal. Možete odlučiti zaustaviti ili nastaviti kuhati kako biste bili sigurni da je dobro pečena.

- 7. korak** Uklonite Senzor za hranu utikač iz utičnice i izvadite jelo iz pećnice.

UPOZORENJE!

Postoji rizik od opekline jer Senzor za hranu postaje vruće. Budite pažljivi kad iskopčavate senzor za hranu iz utičnice i kad ga vadite iz hrane.

9. DODATNE FUNKCIJE

9.1 Blokiranje

Ova funkcija sprječava nehotičnu promjenu funkcije uređaja.

Uključite je kad uređaj radi - podešeno kuhanje se nastavlja, upravljačka ploča je blokirana. Uključite ga kada je uređaj isključen - ne može se uključiti, upravljačka ploča je blokirana.

Ova funkcija sprječava nehotičnu promjenu funkcije uređaja.





 OK - pritisnite i držite za uključivanje funkcije.
Čuje se zvučni signal.

 OK - pritisnite i držite za isključivanje.

 3 x  - bljeska kad je blokiranje uključeno.

9.2 Automatsko isključivanje

Iz sigurnosnih razloga uređaj se isključuje nakon nekog vremena, ako funkcija pećnice radi a vi ne promijenite niti jednu postavku.

 (°C)	 (h)
30 - 115	12.5
120 - 195	8.5
200 - 245	5.5



(°C)



(h)

250 - maksimum

3

Automatsko isključivanje ne radi s funkcijama: Osvjetljenje unutrašnjosti, Senzor za hranu, Vrijeme odgode.

9.3 Ventilator za hlađenje

Kada uređaj radi, ventilator za hlađenje automatski se uključuje kako bi površinu uređaja održao hladnom. Ako isključite uređaj, ventilator za hlađenje i dalje radi sve dok se uređaj ne ohladi.

10. SAVJETI

10.1 Preporuke za kuhanje



Temperature i vremena kuhanja u tablicama služe kao primjeri. Oni ovise o receptu, kvaliteti i količini korištenih sastojaka.



Vaš uređaj može peći drugačije od uređaja koji ste imali ranije. Dolje navedeni savjeti prikazuju preporučene postavke za temperaturu, vrijeme kuhanja i položaj police za određene vrste hrane.

Ako ne možete naći postavke za posebni recept, potražite onaj koji mu je sličan.

10.2 Vlažno pečenje



Za najbolje rezultate slijedite preporuke navedene u tablici ispod.

Koristite treći položaj police u pećnici.

	 (°C)	 (min)
Zapečena tjestenina	200 - 220	45 - 55
Zapečeni krumpir	180 - 200	70 - 85
Musaka	170 - 190	70 - 95
Lasagne	180 - 200	75 - 90
Caneloni	180 - 200	70 - 85
Puding od kruha	190 - 200	55 - 70
Puding od riže	170 - 190	45 - 60
Torta od jabuka, od miješanog biskvita (okrugli kalup za kolače)	160 - 170	70 - 80
Bijeli kruh	190 - 200	55 - 70

10.3 Vlažno pečenje - preporučeni dodaci

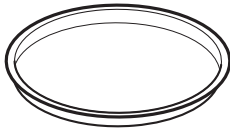
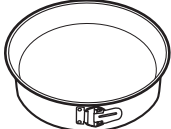
Koristite tamne i nereflektirajuće posude i spremnike. Imaju bolju apsorpciju topline od svjetle boje i reflektirajućeg posuđa.





			
Tava za pizzu	Posuda za pečenje	Ramekin posude	Kalup za flan
Tamni, nereflektirajući Promjer 28 cm	Tamni, nereflektirajući Promjer 26 cm	Keramika Promjer 8 cm, visina 5 cm	Tamni, nereflektirajući Promjer 28 cm





10.4 Tablice pečenja za ispitne ustanove

Informacije za ispitne ustanove





Testovi prema: EN 60350, IEC 60350.

Pečenje na jednoj razini - pečenje u kalupima





		 °C	 min	
Bezmasni biskvit	Vrući zrak	160	45 - 60	2
Bezmasni biskvit	Tradicionalno pečenje	160	45 - 60	2

		 °C	 min	
Pita od jabuka, 2 kalupa Ø20 cm	Vrući zrak	160	55 - 65	2
Pita od jabuka, 2 kalupa Ø20 cm	Tradicionalno pečenje	180	55 - 65	1
Prhko tijesto	Vrući zrak	140	25 - 35	2
Prhko tijesto	Tradicionalno pečenje	140	25 - 35	2

Pečenje na jednoj razini - keksi
Koristite treći položaj police u pećnici.





		 °C	 min
Mali kolači, 20 po plitici, prethodno zagrijte praznu pećnicu	Vrući zrak	150	20 - 30
Mali kolači, 20 po plitici, prethodno zagrijte praznu pećnicu	Tradicionalno pečenje	170	20 - 30

Pečenje na više razina - keksi

		 °C	 min	
Prhko tijesto	Vrući zrak	140	25 - 45	2 / 4
Mali kolači, 20 po plitici, prethodno zagrijte praznu pećnicu	Vrući zrak	150	25 - 35	1 / 4
Bezmasni biskvit	Vrući zrak	160	45 - 55	2 / 4
Pita od jabuka, 1 kalup po rešetki (Ø 20 cm)	Vrući zrak	160	55 - 65	2 / 4

Roštilj
Praznu pećnicu prethodno zagrijte 5 minuta.

Roštiljanje na maksimalnoj postavci temperature.

		 min	
Tost	Roštilj	1 - 2	5
Goveđi odrezak, okrenite na drugu stranu nakon protoka polovice vremena	Roštilj	24 - 30	4

11. ČIŠĆENJE I ODRŽAVANJE

UPOZORENJE!

Pogledajte poglavlja sa sigurnosnim uputama.

11.1 Napomene za čišćenje



Sredstva za čišćenje

Prednju stranu uređaja očistite samo krpom od mikrovlakana s toplom vodom i blagim deterdžentom.

Za čišćenje metalnih površina koristite otopinu za čišćenje.

Mrlje očistite blagim deterdžentom.



Svakodnevna uporaba

Unutrašnjost pećnice očistite nakon svake uporabe. Nakupljanje masti ili drugih ostataka može uzrokovati požar.

Ne čuvajte hranu u uređaju dulje od 20 minuta. Osušite unutrašnjost samo krpom od mikrovlakana nakon svake uporabe.



Dodatna oprema

Očistite sav pribor nakon svake uporabe i pustite da se osuši. Koristite samo krpu od mikrovlakana namočenu u toplu vodu i blagi deterdžent. Pribor ne perite u perilici posuđa.

Ne čistite pribor s neprijanjajućim površinama pomoću abrazivnih sredstava za čišćenje ili predmeta s oštrim rubovima.

11.2 Kako očistiti: Udubljenje u unutrašnjosti

Očistite udubljenje u unutrašnjosti kako biste uklonili ostatke kamenca nakon kuhanja s parom.

1. korak	2. korak	3. korak
Ulijte: 250 ml alkoholnog octa u udubljenje u unutrašnjosti. Koristite najviše 6%-ni ocat bez ikakvih dodataka.	Ostavite ocat 30 minuta na sobnoj temperaturi da otopi naslage kamenca.	Unutrašnjost očistite toplom vodom i mekanom krpom.

Za funkciju: SteamBake očistite pećnicu svakih 5 - 10 ciklusa kuhanja.

11.3 Kako ukloniti: Nosači police

Kako biste očistili pećnicu, skinite nosače police.

1. korak Isključite pećnicu i pričekajte da se ohladi.

2. korak Prednji kraj police povucite dalje od bočne stijenke.

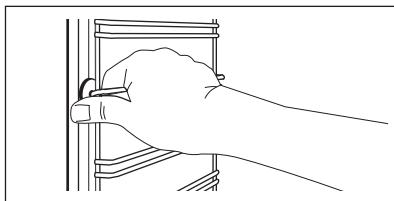

3. korak Stražnji kraj nosača police povucite dalje od bočne stijenke i uklonite ga.

4. korak Nosače policu vratite na mjesto obrnutim redoslijedom. Zatike za držanje na sklopivim vodilicama morate usmjeriti prema naprijed.

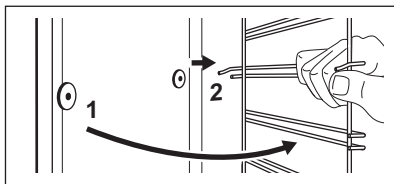

11.4 Način upotrebe: Piroilitičko čišćenje

Očistite pećnicu opcije Piroilitičko čišćenje.

UPOZORENJE!

Postoji rizik od opekline.

OPREZ!

Ako su u isti ormarić postavljeni drugi uređaji, ne upotrebljavajte ih istodobno s ovom funkcijom. To može uzrokovati oštećenje pećnice.

Prije Piroilitičko čišćenje:

Isključite pećnicu i pričekajte da se ohladi.

Izvadite sav pribor iz pećnice i uklonjive nosače policu.

Očistite dno pećnice i unutrašnje staklo vrata toplom vodom, mekom krpom i blagim deterdžentom.

Piroilitičko čišćenje

1. korak

Uđite u izbornik: Čišćenje mm / .

Opcija	Trajanje
C1 - Lagano čišćenje	1 h
C2 - Normalno čišćenje	1 h 30 min
C3 - Temeljito čišćenje	3 h

2. korak



OK – pritisnite za odabir programa za čišćenje.

3. korak

OK – pritisnite za početak čišćenja.

4. korak

Nakon čišćenja regulator funkcija pećnice okrenite u položaj isključeno.

 Kad čišćenje započne, vrata pećnice su zaključana i svjetiljka je isključena. Dok se vrata ne otključaju, na zaslonu se prikazuje: .

Kada čišćenje završi:

Isključite pećnicu i pričekajte da se ohladi.

Unutrašnjost očistite mekanom krpom.

S dna unutrašnjosti uklonite ostatke.

11.5 Podsjetnik Za Čišćenje

Pećnica vas podsjeća kad je trebate očistiti pirolitičkim čišćenjem.

 bljeska na zaslону 5 sek. nakon svakog kuhanja.

Za isključivanje podsjetnika unesite Izbornik i odaberite Postavke, Podsjetnik Za Čišćenje.

11.6 Kako ukloniti i postaviti: Vrata

Možete ukloniti vrata i unutrašnje staklene ploče kako biste ih očistili. Broj staklenih ploča različit je za različite modele.

UPOZORENJE!

Vrata su teška.

OPREZI!

Pažljivo rukujte staklom, posebno oko rubova prednje ploče. Staklo se može razbiti.

- 1. korak** Potpuno otvorite vrata.
- 2. korak** Podignite i pritisnite stezne poluge (A) na dvjema šarkama vrata.

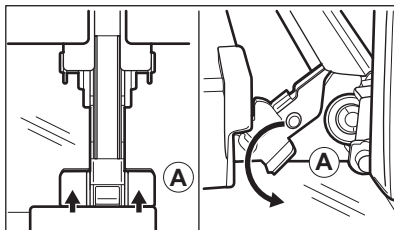

- 3. korak** Vrata pećnice zatvorite do prvog otvorenog položaja (približno pod kutom od 70°). Vrata držite s obje strane i povucite ih od pećnice i pod kutom prema gore. Stavite vrata s vanjskom stranom prema dolje na meku krpu na stabilnu površinu.

- 4. korak** Uhvatite oblogu vrata (B) na gornjem rubu vrata s dvije strane i pritisnite prema unutra kako biste oslobodili kopču.

- 5. korak** Povucite oblogu vrata prema naprijed kako biste je uklonili.

- 6. korak** Držite staklene ploče vrata za gornji rub jedan po jedan i povucite ih prema gore iz vodilice.

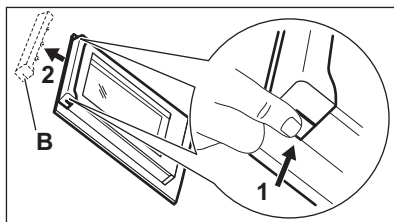

7. korak Očistite staklenu ploču vodom i sapunicom. Pažljivo osušite staklenu ploču. Staklene ploče ne perite u perilici posuđa.

8. korak Nakon čišćenja gore opisane korake obavite obrnutim redosljedom.

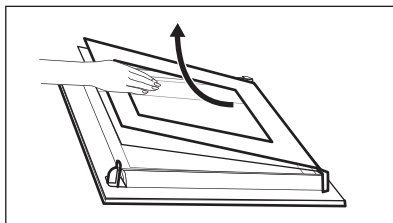

9. korak Najprije umetnite manju ploču, zatim veću i vrata. Provjerite jesu li stakla umetnuta u ispravnom položaju jer se u protivnom površina vrata može pregrijati.

11.7 Kako zamijeniti: Žarulju

UPOZORENJE!

Opasnost od električnog udara.
Žarulja može biti vruća.

Prije zamjene žarulje:

1. korak

Isključite pećnicu. Pričekajte dok se pećnica ne ohladi.

2. korak

Isključite pećnicu iz električnog napajanja.

3. korak

Na dno unutrašnjosti pećnice stavite krpu.

Gornja žarulja

1. korak Okrenite stakleni poklopac žarulje i skinite ga.

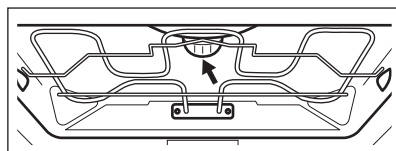

2. korak Očistite stakleni poklopac.

3. korak Zamijenite žarulju svjetiljke odgovarajućom žaruljom koja je otporna na toplinu od 300 °C.

4. korak Postavite stakleni poklopac.

12. RJEŠAVANJE PROBLEMA

UPOZORENJE!

Pogledajte poglavlja sa sigurnosnim uputama.

12.1 Što učiniti ako ...

Za svaki slučaj koji nije uključen u ovu tablicu obratite se ovlaštenom servisnom centru.



Uređaj se ne uključuje ili se ne zagrijava

Problem	Provjerite ako ...
Ne možete uključiti ili koristiti uređaj.	Uređaj je pravilno priključen na električno napajanje.
Uređaj se ne zagrijava.	Automatsko isključivanje je isključeno.
Uređaj se ne zagrijava.	Vrata uređaja su zatvorena.
Uređaj se ne zagrijava.	Osigurač je pregorio.
Uređaj se ne zagrijava.	Blokiranje je isključeno.



Komponente

Problem	Provjerite ako ...
Svjetlo je isključeno.	Vlažno pečenje - je uključen.
Svjetiljka ne radi.	Žarulja je pregorjela.
Senzor za hranu ne radi.	Utikač Senzor za hranu je potpuno umetnut u utičnicu.



Šifre pogreški

Na zaslonu se prikazuje...	Provjerite ako ...
Err C2	Izvukli ste utikač Senzor za hranu iz utičnice.
Err C3	Vrata uređaja su zatvorena ili blokada vrata nije slomljena.
Err F102	Vrata uređaja su zatvorena.
Err F102	Blokada vrata nije slomljena.
00:00	Nestalo je struje. Podesite sat.

Ako se na zaslonu prikaže šifra pogreške koja nije u ovoj tablici, isključite kućni osigurač i ponovno uključite uređaj. Ako se šifra pogreške i dalje pojavljuje, obratite se servisnom centru.



Čišćenje

Problem	Provjerite ako ...
Voda curi iz udubljenja u unutrašnjosti.	Previše je vode u udubini unutrašnjosti pećnice.

12.2 Podaci o servisu

Ako sami ne uspijete pronaći rješenje za problem, obratite se prodavaču ili ovlaštenom servisnom centru.

Podaci potrebni za servisni centar nalaze se na natpisnoj pločici. Natpisna pločica nalazi se na prednjoj strani okvira unutrašnjosti uređaja. Ne uklanjajte natpisnu pločicu iz unutrašnjosti uređaja.

Preporučujemo da podatke upišete ovdje:

Model (MOD.)

Broj proizvoda (PNC)

Serijski broj (S.N.)

13. ENERGETSKA UČINKOVITOST

13.1 Informacije o proizvodu i Obrazac s informacijama o proizvodu*

Naziv dobavljača	AEG
Identifikacija modela	BPE558370M 944188822
Indeks energetske učinkovitosti	81.2
Klasa energetske učinkovitosti	A+
Potrošnja energije uz standardno opterećenje, konvencionalni način rada	1.09kWh/ciklusu
Potrošnja energije uz standardno opterećenje, način rada s ventilatorom	0.69kWh/ciklusu
Broj šupljina	1
Izvor topline	Struja
Glasnoća zvuka	71l
Vrsta pećnice	Ugradbena pećnica
Mass	35.0kg

IEC/EN 60350-1 - Kućanski električni uređaji za kuhanje - 1. dio: Štednjaci, pećnice, parne pećnice i roštilji - Metode za mjerenje izvedbi.

13.2 Ušteda energije



Uređaj ima funkcije koje vam pomažu uštedjeti energiju tijekom svakodnevnog kuhanja.

Provjerite jesu li vrata uređaja zatvorena dok uređaj radi. Ne otvarajte vrata uređaja prečesto tijekom pečenja. Brtvu vrata održavajte čistom i uvjerite se da je dobro pričvršćena u svom položaju.

Da biste povećali uštedu energije, koristite metalno posuđe.

Kad je to moguće, nemojte prethodno zagrijte uređaj prije pečenja.

Tijekom istovremene pripreme nekoliko jela, neka vremenske pauze između pečenja budu što kraće.

Kuhanje s ventilatorom

Ako je moguće, koristite funkcije kuhanja s ventilatorom kako biste uštedjeli energiju.

Preostala toplina

Ventilator i svjetlo nastavljaju raditi. Kada isključite uređaj, na zaslonu se prikazuje preostala toplina. Tu toplinu možete koristiti da hranu održite toplom.

Kad je vrijeme kuhanja duže od 30 min, 3 - 10 min prije završetka kuhanja smanjite temperaturu uređaja na minimum. Preostala toplina unutar uređaja nastaviti će kuhanje.

Koristite preostalu toplinu za zagrijavanje ostalih jela.

Održavajte jela toplim

Za korištenje preostale topline i održavanje hrane toplom, odaberite najnižu moguću postavku temperature. Na zaslonu se pojavljuje indikator preostale topline ili temperature.

Kuhanje s isključenim svjetlom

Tijekom kuhanja isključite svjetlo. Uključite ga samo kad ga trebate.







Vlažno pečenje

Funkcija je namijenjena je za uštedu energije tijekom kuhanja.

Kad koristite tu funkciju, svjetlo se automatski isključuje nakon 30 sek. Svjetlo možete ponovno uključiti, ali to će smanjiti očekivanu uštedu energije.

14. STRUKTURA IZBORNIKA

14.1 Izbornik

1. korak	2. korak	3. korak	4. korak	5. korak
				
 - odaberite za ulazak u Izbornik.	Odaberite opciju iz Izbornik strukture i pritisnite OK .	Odaberite postavke.	OK - pritisnite za potvrdu postavke.	Podesite vrijednost i pritisnite OK .

Regulator funkcija pećnice okrenite u položaj isključeno kako biste izašli iz Izbornik.

Izbornik struktura

Pomoć pri kuhanju 

Čišćenje 

Postavke 

Postavke

01	Sat	Promijeni	02	Svjetlina zaslona	1 - 5
03	Tonovi tipki	1 - Zvučni signal 2 - Klik 3 - Zvuk isključen	04	Glasnoća zujalice	1 - 4
05	Senzor za hranu Radnja	1 - Alarm i zaustavljanje 2 - Alarm	06	Tajmer prema gore	Uključeno / Isključeno
07	Osvijetljenje unutrašnjosti	Uključeno / Isključeno	08	Brzo zagrijavanje	Uključeno / Isključeno
09	Podsjetnik Za Čišćenje	Uključeno / Isključeno	10	Wi-Fi	Uključeno / Isključeno

Postavke

11	Automatski daljinski rad	Uključeno / Isključeno	12	Zaboravi mrežu	Da / Ne
13	Demo način rada	Aktivacijska šifra: 2468	14	Verzija softvera	Provjera
15	Resetiraj sve postavke	Da / Ne			

15. BRIGA ZA OKOLIŠ

Reciklirajte materijale sa simbolom . Ambalažu za recikliranje odložite u prikladne spremnike. Pomozite u zaštiti okoliša i ljudskog zdravlja, kao i u recikliranju otpada od električnih i elektroničkih uređaja. Uređaje

označene simbolom  ne bacajte zajedno s kućnim otpadom. Proizvod odnesite na lokalno reciklažno mjesto ili kontaktirajte nadležnu službu.

Vítá vás AEG! Děkujeme vám, že jste si vybrali náš spotřebič.



Rady k používání, brožury, poradce při potížích a informace o servisu a opravách získáte na:

www.aeg.com/support

Změny vyhrazeny.

OBSAH

1. BEZPEČNOSTNÍ INFORMACE.....	92
2. BEZPEČNOSTNÍ POKYNY	94
3. POPIS SPOTŘEBIČE.....	97
4. OVLÁDACÍ PANEL.....	98
5. PŘED PRVNÍM POUŽITÍM.....	99
6. DENNÍ POUŽÍVÁNÍ.....	101
7. FUNKCE HODIN.....	106
8. POUŽITÍ PŘÍSLUŠENSTVÍ.....	108
9. DOPLŇKOVÉ FUNKCE.....	110
10. TIPY A RADY.....	110
11. ČIŠTĚNÍ A ÚDRŽBA.....	113
12. ODSTRAŇOVÁNÍ ZÁVAD.....	116
13. ENERGETICKÁ ÚČINNOST.....	118
14. STRUKTURA NABÍDKY.....	119
15. POZNÁMKY K OCHRANĚ ŽIVOTNÍHO PROSTŘEDÍ.....	120

1. ⚠ BEZPEČNOSTNÍ INFORMACE

Tento návod si pečlivě přečtěte ještě před instalací spotřebiče a jeho prvním použitím. Výrobce nenese odpovědnost za žádný úraz ani škodu v důsledku nesprávné instalace nebo použití. Návod k použití vždy uchovávejte na bezpečném a přístupném místě pro jeho budoucí použití.

1.1 Bezpečnost dětí a zranitelných osob

- Tento spotřebič smí používat děti starší osmi let nebo osoby se sníženými fyzickými, smyslovými nebo duševními schopnostmi nebo osoby bez patřičných zkušeností a znalostí, pouze pokud tak činí pod dozorem nebo obdrželi instrukce týkající se bezpečného provozu spotřebiče, a pokud rozumí rizikům spojeným s provozem spotřebiče. Děti mladší osmi let a osoby s rozsáhlým a komplexním

postižením bez stálého dozoru udržujte z dosahu spotřebiče.

- Zabraňte dětem, aby si hrály se spotřebičem a mobilními zařízeními s aplikací.
- Všechny obaly uschovejte mimo dosah dětí a řádně je zlikvidujte.
- VAROVÁNÍ: Spotřebič a jeho přístupné části se při použití zahřívají na vysokou teplotu. Během používání a chladnutí udržujte spotřebič mimo dosah dětí a domácích zvířat.
- Je-li spotřebič vybaven dětskou bezpečnostní pojistkou, doporučuje se ji aktivovat.
- Čištění a uživatelskou údržbu spotřebiče by neměly provádět děti bez dozoru.

1.2 Všeobecné bezpečnostní informace

- Spotřebič je určen výhradně pro přípravu jídel.
- Tento spotřebič je určen k běžnému domácímu použití ve vnitřních prostorech.
- Tento spotřebič lze používat v kancelářích, hotelových pokojích, motelech, agropenzionech a v podobných ubytovacích zařízeních, kde využití nepřesahuje (průměrnou) úroveň využití v domácnosti.
- Tento spotřebič smí instalovat a výměnu kabelu provádět jen kvalifikovaná osoba.
- Nepoužívejte spotřebič, dokud není nainstalován do vestavné konstrukce.
- Před prováděním jakékoli údržby vždy spotřebič odpojte od napájení.
- Je-li napájecí kabel poškozený, smí ho vyměnit pouze výrobce, autorizované servisní středisko nebo osoby s podobnou příslušnou kvalifikací. Jinak by mohlo dojít k úrazu elektrickým proudem.
- VAROVÁNÍ: Před výměnou žárovky se ujistěte, že je spotřebič vypnutý, abyste zabránili možnému úrazu elektrickým proudem.

- **VAROVÁNÍ:** Spotřebič a jeho přístupné části se při použití zahřívají na vysokou teplotu. Nedotýkejte se topných článků ani vnitřních ploch spotřebiče.
- Při vkládání nebo vyjímání příslušenství či nádobí vždy používejte kuchyňské chňapky.
- Používejte pouze pečicí sondu doporučenou k tomuto spotřebiči.
- Chcete-li odstranit drážky na rošty, vytáhněte z bočních stěn nejdřív jejich přední část a poté zadní část. Drážky na rošty nainstalujte stejným postupem v opačném pořadí.
- K čištění spotřebiče nepoužívejte čisticí zařízení na páru.
- K čištění skleněných dvířek nepoužívejte drsné čisticí prostředky nebo ostré kovové škrabky. Mohly by poškrábat povrch, což by mohlo následně vést k rozbití skla.
- Před pyrolytickým čištěním vyjměte z vnitřního prostoru spotřebiče veškeré příslušenství a nadměrné usazeniny/úniky.

2. BEZPEČNOSTNÍ POKYNY

2.1 Instalace

VAROVÁNÍ!

Tento spotřebič smí instalovat jen kvalifikovaná osoba.

- Odstraňte veškerý obalový materiál.
- Poškozený spotřebič neinstalujte ani nepoužívejte.
- Řiďte se pokyny k instalaci dodanými spolu s tímto spotřebičem.
- Při přemísťování spotřebiče buďte vždy opatrní, protože je těžký. Vždy používejte ochranné rukavice a uzavřenou obuv.
- Netahejte spotřebič za držadlo.
- Spotřebič nainstalujte na bezpečném a vhodném místě, které splňuje požadavky na instalaci.
- Dodržujte minimální vzdálenosti od ostatních spotřebičů a nábytku.
- Před instalací spotřebiče ověřte, zda se jeho dvířka otevírají bez omezení.

- Spotřebič je vybaven elektrickým chladicím systémem. Musí být zapojen do elektrické sítě.
- Vestavná jednotka musí splňovat požadavky na stabilitu dle normy DIN 68930.

Minimální výška skříňky (minimální výška skříňky pod pracovní deskou)	578 (600) mm
Šířka skříňky	560 mm
Hloubka skříňky	550 (550) mm
Výška přední části spotřebiče	594 mm
Výška zadní části spotřebiče	576 mm
Šířka přední části spotřebiče	595 mm
Šířka zadní části spotřebiče	559 mm
Hloubka spotřebiče	567 mm

Vestavná hloubka spotřebiče	546 mm
Hloubka s otevřenými dvířky	1027 mm
Minimální velikost ventilačního otvoru. Otvor umístěný na spodní zadní straně	560x20 mm
Délka napájecího síťového kabelu. Kabel se nachází v pravém rohu zadní strany	1500 mm
Montážní šrouby	4x25 mm

2.2 Připojení k elektrické síti

VAROVÁNÍ!

Hrozí nebezpečí požáru nebo úrazu elektrickým proudem.

- Veškerá elektrická připojení by měla být provedena kvalifikovaným elektrikářem.
- Spotřebič musí být uzemněn.
- Zkontrolujte, zda údaje na typovém štítku souhlasí s parametry elektrické sítě.
- Vždy používejte správně instalovanou síťovou zásuvku s ochranou proti úrazu elektrickým proudem.
- Nepoužívejte rozbočovací zástrčky ani prodlužovací kabely.
- Dbejte na to, abyste nepoškodili napájecí kabel a síťovou zástrčku. Jestliže potřebujete přívodní kabel vyměnit, musí výměnu provést námi autorizované servisní středisko.
- Síťové kabely se nesmí dotýkat nebo se nacházet v blízkosti dvířek spotřebiče nebo výklenku pod spotřebičem, obzvláště je-li spotřebič v provozu nebo jsou-li dvířka horká.
- Ochrana před úrazem elektrickým proudem u živých či izolovaných částí musí být připevněna tak, aby nešla odstranit bez použití nástrojů.
- Síťovou zástrčku zapojte do síťové zásuvky až na konci instalace spotřebiče. Po instalaci musí zůstat síťová zástrčka nadále dostupná.
- Pokud je síťová zásuvka uvolněná, nezapojte do ní síťovou zástrčku.
- Neodpojujte spotřebič ze zásuvky tahem za kabel. Vždy tahejte za zástrčku.

- Používejte pouze správná izolační zařízení: ochranné vypínače vedení, pojistky (pojistky šroubového typu se musí odstranit z držáku), ochranné zemnicí jističe a stykače.
- Je nutné instalovat vhodný vypínač nebo izolační zařízení k řádnému odpojení všech napájecích vodičů spotřebiče. Toto izolační zařízení musí mít mezeru mezi kontakty alespoň 3 mm širokou.
- Před zapojením síťové zástrčky do síťové zásuvky zcela zavřete dvířka spotřebiče.
- Spotřebič se dodává se síťovou zástrčkou a napájecím kabelem.

2.3 Použitje

VAROVÁNÍ!

Hrozí nebezpečí zranění, popálení, úrazu elektrickým proudem či výbuchu.

- Neměňte technické parametry spotřebiče.
- Ujistěte se, že větrací otvory nejsou zablokované.
- Během provozu nenechávejte spotřebič bez dozoru.
- Po každém použití spotřebič vypněte.
- Pokud je spotřebič v provozu, buďte při otevírání jeho dvířek opatrní. Může uniknout horký vzduch.
- Nepoužívejte spotřebič, máte-li vlhké ruce, nebo když je v kontaktu s vodou.
- Na otevřená dvířka netlačte.
- Nepoužívejte spotřebič jako pracovní nebo odkládací plochu.
- Dvířka spotřebiče otvírejte opatrně. Používáte-li přísady obsahující alkohol, může vzniknout směs alkoholu a vzduchu.
- Při otvírání dvířek nesmí být v blízkosti spotřebiče jiskry ani otevřený oheň.
- Vždy používejte sklo a sklenice schválené k zavařování.
- Do spotřebiče, do jeho blízkosti nebo na spotřebič neumísťujte hořlavé předměty nebo předměty nasáklé hořlavinami.
- Svě heslo k síti Wi-Fi s nikým nesdílejte.

VAROVÁNÍ!

Hrozí nebezpečí poškození spotřebiče.

- Aby nedošlo k poškození nebo změnám barvy smaltu:

- Nepokládejte nádoby ani jiné předměty přímo na dno spotřebiče.
- Nepokládejte hliníkovou fólii přímo na dno vnitřku spotřebiče.
- Nenalévejte vodu přímo do horkého spotřebiče.
- Po dokončení přípravy jídla nenechávejte ve spotřebiči vlhké talíře ani jídlo.
- Při vkládání nebo vyjímání příslušenství buďte opatrní.
- Barevné změny na smaltovaném povrchu nebo nerezové oceli nemají vliv na výkon spotřebiče.
- Vždy vařte se zavřenými dvířky spotřebiče.
- Je-li spotřebič instalován za nábytkovým panelem (např. dvířky), dvířka nábytku nesmí být nikdy zavřená, když je spotřebič v provozu. Za zavřeným nábytkovým panelem může docházet k nárůstu horka a vlhka, což může následně poškodit spotřebič, pouzdro nebo podlahu. Nezávěrejte nábytkový panel, dokud spotřebič po použití zcela nevychladne.

2.4 Čištění a údržba

VAROVÁNÍ!

Hrozí nebezpečí poranění, požáru nebo poškození spotřebiče.

- Před údržbou spotřebič vždy vypněte a vytáhněte síťovou zástrčku ze zásuvky.
- Přesvědčte se, že je spotřebič chladný. Mohlo by dojít k prasknutí skleněných panelů.
- Dojde-li k poškození skleněných panelů dveří, ihned je vyměňte. Obratě se na autorizované servisní středisko.
- Při vyjímání dvířek ze spotřebiče buďte opatrní. Dvířka jsou těžká.
- Spotřebič čistěte pravidelně, abyste zabránili poškození materiálu jeho povrchu.
- Spotřebič čistěte vlhkým měkkým hadrem. Používejte pouze neutrální mycí prostředky. Nepoužívejte prostředky s drsnými částicemi, drátěnky, rozpouštědla nebo kovové předměty.
- Použijete-li sprej do trouby, řiďte se bezpečnostními pokyny uvedenými na jeho balení.

2.5 Pyrolytické čištění

VAROVÁNÍ!

V pyrolytickém režimu hrozí riziko poranění / požáru / chemických emisí (výparů).

- Před provedením pyrolytického čištění a úvodním přehříváním odstraňte z vnitřku trouby:
 - jakékoliv zbytky jídel, oleje nebo vyteklého/usazeného tuku,
 - jakékoliv vyjimatelné předměty (včetně roštů, bočních kolejniček apod., dodaných spolu se spotřebičem), obzvláště pak hrnce, pánve, plechy na pečení a jiné náčiní s nepřilnavým povrchem.
- Pozorně si přečtěte všechny pokyny ohledně pyrolytického čištění.
- Udržujte děti z dosahu spotřebiče během chodu pyrolytického čištění. Spotřebič je velmi horký a z předních větracích otvorů se uvolňuje horký vzduch.
- Pyrolytické čištění je proces prováděný při vysoké teplotě, při kterém se mohou uvolňovat výpary ze zbytků potravin a konstrukčních materiálů. Zákazníkům se proto doporučuje následující:
 - při pyrolytickém čištění a po něm zajistěte důkladné větrání.
 - zajistěte dobré větrání během počátečního přehřívání a po něm.
- Během pyrolytického čištění a po něm na dvířka trouby nevylévejte vodu, aby nedošlo k poškození skleněných panelů.
- Výpary uvolňované z pyrolytických trub / zbytky jídel nejsou dle jejich popisu škodlivé pro člověka, děti nebo osoby se zdravotními problémy.
- Malá domácí zvířata udržujte mimo dosah pyrolytického čištění a úvodního přehřívání. Malá domácí zvířata (zejména ptáci a plazi) mohou být velmi citlivá na změny teploty a unikající výpary.
- Při vysokoteplotním pyrolytickém čištění může u všech pyrolytických trub dojít k poškození nepřilnavého povrchu hrnců, pánví, plechů na pečení, náčiní apod. a může také docházet k tvorbě méně škodlivých výparů.

2.6 Vnitřní osvětlení

VAROVÁNÍ!

Nebezpečí úrazu elektrickým proudem.

- Pokud jde o žárovku (žárovky) v tomto spotřebiči a samostatně prodávané náhradní žárovky: Tyto žárovky jsou navrženy tak, aby odolaly extrémním fyzickým podmínkám v domácích spotřebičích, ať už jde o teplotu, vibrace či vlhkost, nebo jsou určeny k signalizaci informací o provozním stavu spotřebiče. Nejsou určeny k použití v jiných spotřebičích a nejsou vhodné k osvětlení místností v domácnosti.
- Tento výrobek obsahuje světelný zdroj s třídou energetické účinnosti G.
- Používejte pouze žárovky se stejnými vlastnostmi .

2.7 Servis

- Je-li nutná oprava spotřebiče, obraťte se na autorizované servisní středisko.
- Používejte pouze originální náhradní díly.

2.8 Likvidace

VAROVÁNÍ!

Hrozí nebezpečí úrazu či udušení.

- Pro informace ohledně správné likvidace spotřebiče se obraťte na místní úřady.
- Spotřebič odpojte od elektrické sítě.
- Odřízněte síťový kabel v blízkosti spotřebiče a zlikvidujte jej.

3. POPIS SPOTŘEBIČE

3.1 Celkový pohled

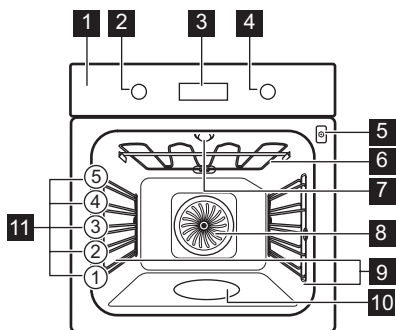

- 1 Ovládací panel
- 2 Volič pečicích funkcí
- 3 Displej
- 4 Ovladač
- 5 Zásuvka pro pečicí sondu
- 6 Topné těleso
- 7 Osvětlení
- 8 Ventilátor
- 9 Zasouvací mřížka, vyjímatelné
- 10 Vlis vnitřku trouby
- 11 Polohy mřížky

3.2 Příslušenství

Tvarovaný rošt

Pro nádoby na pečení, koláčové formy, pečeně.

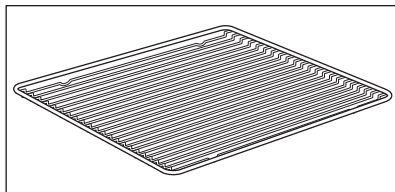

Plech na pečení

Pro koláče a sušenky.

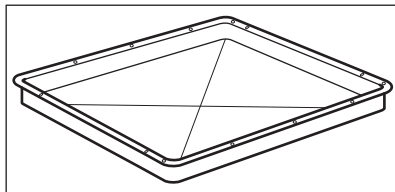

Velmi hluboký pekáč / plech

K přípravě moussaky.

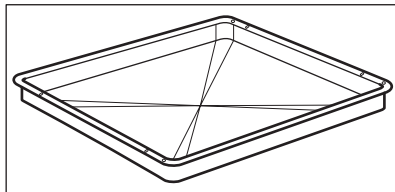

Pečicí sonda

Slouží k měření teploty uvnitř pokrmu.

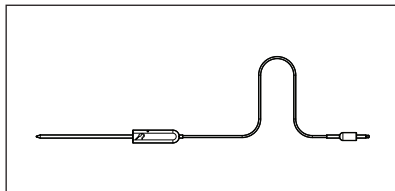

Teleskopické výsuvy

Pro snazší vkládání a vyjímání plechů a tvarovaného roštu.

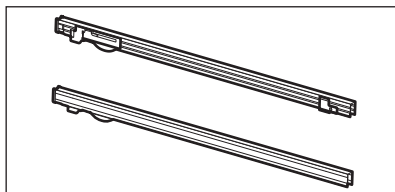

4. OVLÁDACÍ PANEL

4.1 Zasunovací ovladače

Chcete-li spotřebič použít, stiskněte ovladač. Ovladač se vysune.

4.2 Přehled ovládacího panelu

K zapnutí spotřebiče zvolte pečicí funkci. Troubu vypnete otočením ovladače pečících funkcí do polohy vypnutí spotřebiče.



Časovač



Rychlé zahřátí



Osvětlení



Pečící sonda



Potvrzení nastavení

4.3 Displej

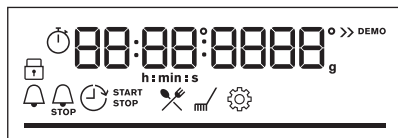

Displej s hlavními funkcemi.

Ukazatele na displeji

Základní ukazatele



Zámek



Podporované Vaření



Čištění



Nastavení



Rychlé zahřátí

Ukazatele časovače



Minutka



Čas ukončení



Časový odklad



Časovač



Připojení k síti WiFi je zapnuté.



Dálkové ovládání je zapnuté.

WiFi ukazatel – bliká, když lze spotřebič připojit k Wi-Fi.

Dálkové ovládání ukazatel - spotřebič lze ovládat na dálku.

Stavová lišta – pro teplotu nebo čas. Když trouba dosáhne nastavené teploty, celý panel svítí červeně.

Ukazatel pečení v páře



Pečící sonda kontrolka



5. PŘED PRVNÍM POUŽITÍM

VAROVÁNÍ!

Viz kapitoly o bezpečnosti.

5.1 První čištění

Před prvním použitím vyčistěte prázdný spotřebič a nastavte čas:



00:00

Nastavte čas. Stiskněte tlačítko **OK**.

5.2 První přehřátí

Před prvním použitím prázdnou troubu přehřejte.

Krok 1 Odstraňte z trouby veškeré příslušenství a vyjímatelné drážky na rošty.

Krok 2 Nastavte maximální teplotu pro funkci: 
Nechte troubu pracovat 1h.

Krok 3 Nastavte maximální teplotu pro funkci: 
Nechte troubu pracovat 15min.

Krok 4 Nastavte maximální teplotu pro funkci: 
Nechte troubu pracovat 15min.

 Během přehřívání může z trouby vycházet zápach a kouř. Místnost musí být větraná.

5.3 Bezdrátové připojení

K připojení spotřebiče potřebujete:

- Bezdrátová síť s připojením k internetu.
- Mobilní zařízení připojené ke stejné bezdrátové síti.

Krok 1 Pokyny pro stažení aplikace My AEG Kitchen : Naskenujte QR kód na typovém štítku fotoaparátem v mobilním zařízení a budete přeměrováni na domovskou stránku AEG. Typový štítek se nachází na předním rámu vnitřku spotřebiče. Aplikaci můžete také stáhnout přímo z obchodu s aplikacemi.

Krok 2 Podle pokynů připojte aplikaci.

Krok 3 Otočením ovladače pečicích funkcí vyberte: .

Krok 4 Otočením ovládacího knoflíku zvolte: Nastavení. Zapněte WiFi. Viz kapitola „Struktura nabídky“.

Frekvence	2,4 GHz WLAN 2400–2483,5 MHz
Protokol	IEEE 802.11b DSSS, 802.11g/n OFDM
Maximální výkon	EIRP < 20 dBm (100 mW)
Modul Wi-Fi	NIUS-50

5.4 Softwarové licence

Software tohoto produktu obsahuje součásti založené na bezplatném softwaru a softwaru z otevřeného zdroje. AEG potvrzuje přínos otevřeného softwaru a robotických komunit do projektu vývoje.

Chcete-li získat přístup ke zdrojovému kódu těchto bezplatných softwarových součástí a

softwarových součástí z otevřeného zdroje, jejichž licenční podmínky vyžadují publikování, a prohlédnout si veškeré informace o autorském právu a příslušné licenční podmínky, navštivte: <http://aeg.opensoftwarerepository.com> (složka NIUS).

6. DENNÍ POUŽÍVÁNÍ

VAROVÁNÍ!

Viz kapitoly o bezpečnosti.

6.1 Jak nastavit: Pečící funkce

Krok 1 Pečící funkci zvolíte otočením ovladače pečících funkcí a výběrem.

Krok 2 Nastavte teplotu otočením ovladače.

 - stisknutím a podržením zapnete funkci Rychlé zahřátí. Je k dispozici u některých funkcí trouby.

Dušení

Přesvědčte se, že je trouba chladná.

Krok 1

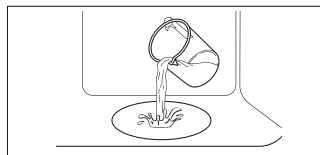

Krok 2



Krok 3



Krok 4

Předehejte prázdnou troubu po dobu 10 minut k vytvoření vlhkosti. Vložte jídlo do trouby.

Naplňte vlis vnitřku trouby vodou z kohoutku.

Vyberte funkci dušení.

Nastavte teplotu.

 Maximální objem vlisu vnitřku trouby je 250 ml. Neplňte vlis vnitřku trouby vodou během pečení, nebo když je trouba horká.

Po dokončení dušení:

Krok 1

Troubu vypnete otočením ovladače pečících funkcí do polohy vypnuto.











Krok 2

Opatrně otevřete dvířka. Uvolněná vlhkost může způsobit popáleniny.

Krok 3

Přesvědčte se, že je trouba chladná. Odstraňte zbývající vodu z vlisu vnitřku trouby.

6.2 Pečicí funkce

Pečicí funkce	Použití
 Pravý horký vzduch	K pečení jídel na třech úrovních současně a k sušení potravin. Nastavte teplotu trouby o 20 – 40 °C nižší než při použití funkce Horní/spodní ohřev.
 Horní/spodní ohřev	K pečení a opékání jídel na jedné úrovni trouby.
 SteamBake	K dodání vlhkosti během pečení. K získání správné barvy a křupavé kůrky během pečení. K zajištění větší šřavnatosti při opětovném ohřevu. K zavařování ovoce či zeleniny.
 Pizza	K pečení pizzy. K intenzivnějšímu opečení dozlatova a dosažení křupavého korpusu.
 Spodní ohřev	K pečení koláčů s křupavým korpusem a zavařování potravin.
 Mražené potraviny	K přípravě polotovarů do křupava (např. hranolek, amerických brambor nebo jarních závitků).
 Vlhký horkovzduch	Tato funkce slouží k úspoře energie při pečení. Při použití této funkce se teplota ve vnitřku trouby může lišit od nastavené teploty. Je využito zbytkové teplo. Může dojít ke snížení tepelného výkonu. Další informace naleznete v kapitole „Denní používání“, Poznámky: Vlhký horkovzduch.
 Gril	Ke grilování tenkých kusů potravin a opékání chleba.
 Turbo gril	K pečení velkých kusů masa nebo drůbeže s kostmi na jedné úrovni. K zapékání a pečení dozlatova.
 Nabídka	Otevření nabídky: Podporované Vaření, Čištění, Nastavení.

6.3 Poznámky: Vlhký horkovzduch

Tato funkce byla použita ke splnění energetické třídy a požadavků na ekodesign (podle směrnice EU 65/2014 a EU 66/2014.) Testy podle normy:

IEC/EN 60350-1

Dvířka trouby by měla být během pečení zavřená, aby nedošlo k přerušení funkce a aby trouba fungovala co nejlépe.

Pokud používáte tuto funkci, osvětlení se automaticky vypne po 30 sekundách.

Pokyny k pečení najdete v kapitole „Tipy a rady“, Vlhký horkovzduch. Pro obecná doporučení ohledně úspory energie viz

kapitolu „Energetická účinnost“, Úspora energie.

6.4 Jak nastavit: Podporované Vaření

Každý pokrm v této podnabídce má doporučenou funkci ohřevu a teplotu. Použijte tuto funkci k rychlé přípravě pokrm s výchozím nastavením. Čas a teplotu lze upravovat rovněž během pečení.

Když funkce skončí, zkontrolujte, zda je jídlo hotové.

U některých pokrmů můžete také péct pomoci:		Úroveň, na kterou je pokrm připraven:	
<ul style="list-style-type: none"> • Pečicí sonda 		<ul style="list-style-type: none"> • Nepropečené • Středně velké • Dobře propečené 	
Krok 1	Krok 2	Krok 3	Krok 4
		P1 - P...	OK
Otevřete nabídku.	Zvolte Podporované Vaření. Stiskněte OK .	Zvolte pokrm. Stiskněte tlačítko OK .	Vložte jídlo do trouby. Potvrďte nastavení.













6.5 Podporované Vaření































Legenda	
	K dispozici je Pečicí sonda. Umístěte Pečicí sonda do nejsilnější části pokrmu. Spotřebič se vypne, když se dosáhne nastavené teploty Pečicí sonda.
	Množství vody pro parní funkci.

















Legenda	
	Před započítím pečení spotřebič předehřeje.
	Poloha roštu.

Na displeji se zobrazí **P** a číslo pokrmu, které můžete zkontrolovat v tabulce.

Jídlo	Hmotnost	Poloha roštu / příslušenství
1 Hovězí pečeně, nepropečená		
2 Hovězí pečeně, středně propečená	1 - 1.5kg; 4 - 5 cm silných kusů	2; plech na pečení Maso pod dobu několika minut osmahněte na horké pánvi. Vložte do spotřebiče.
3 Hovězí pečeně, dobře propečená		
4 Steak, středně propečený	180 - 220g na kus; 3 cm silné plátky	3; pečicí mísa na tvarovaném roštu Maso pod dobu několika minut osmahněte na horké pánvi. Vložte do spotřebiče.





	Jídlo	Hmotnost	Poloha roštu / příslušenství
5	Hovězí pečeně / dušená (kvalitní žebírka, spodní šál, silný bok)	1.5 - 2kg	 2; pečící mísa na tvarovaném roštu Maso pod dobu několika minut osmahněte na horké pánvi. Přidejte tekutinu. Vložte do spotřebiče.
6	Hovězí pečeně, nepropečená (nízkoteplotní pečení)		
7	Hovězí pečeně, středně propečená (nízkoteplotní pečení)	1 - 1.5kg; 4 - 5 cm silných kusů	 2; plech na pečení Použijte své oblíbené koření nebo jednoduše sůl a čerstvou mletou papriku. Maso pod dobu několika minut osmahněte na horké pánvi. Vložte do spotřebiče.
8	Hovězí pečeně, dobře propečená (nízkoteplotní pečení)		
9	Filet, nepropečený (nízkoteplotní pečení)		
10	Filet, středně propečený (nízkoteplotní pečení)	0,5-1,5kg; 5-6 cm silných kusů	 2; plech na pečení Použijte své oblíbené koření nebo jednoduše sůl a čerstvou mletou papriku. Maso pod dobu několika minut osmahněte na horké pánvi. Vložte do spotřebiče.
11	Filet, propečený (nízkoteplotní pečení)		
12	Telecí pečeně (např. plecko)	0.8 - 1.5kg; 4 cm silné kusy	 2; pečící mísa na tvarovaném roštu Použijte své oblíbené koření. Přidejte tekutinu. Pečte zakryté.
13	Pečeně z vepřové krkvice nebo plecka	1.5 - 2kg	 2; pečící mísa na tvarovaném roštu V polovině doby pečení maso obraťte.
14	Trhané vepřové (nízkoteplotní pečení)	1.5 - 2kg	 2; plech na pečení Použijte své oblíbené koření. V polovině doby pečení maso obraťte, aby bylo rovnoměrně opečené.
15	Kýta, čerstvá	1 - 1.5kg; 5 - 6 cm silných kusů	 2; pečící mísa na tvarovaném roštu Použijte své oblíbené koření.
16	Vepřová žebírka	2 - 3kg; použijte syrová, 2-3 cm tenká vepřová žebírka	 3; hluboký pekáč Přidejte tekutinu k zakrytí spodní části pokrmu. V polovině doby pečení maso obraťte.
17	Jehněčí stehno s kostmi	1.5 - 2kg; 7 - 9 cm silných kusů	 2; pečící mísa na plechu na pečení Přidejte tekutinu. V polovině doby pečení maso obraťte.
18	Celé kuře	1 - 1.5kg; čerstvá	 2;  200 ml; zapékací mísa na plechu na pečení Použijte své oblíbené koření. V polovině doby pečení kuře obraťte, aby bylo rovnoměrně opečené.
19	Půlka kuřete	0.5 - 0.8kg	 3; plech na pečení Použijte své oblíbené koření.

	Jídlo	Hmotnost	Poloha roštu / příslušenství
20	Kuřecí prsa	180 - 200g na kus	  2; zapékací mísa na tvárováném roštu Použijte své oblíbené koření. Maso pod dobu několika minut osmahněte na horké pánvi.
21	Kuřecí stehna, čerstvá	-	  3; plech na pečení Pokud jste kuřecí stehna nejprve marinovali, nastavte nižší teplotu a pečte je déle.
22	Kachna, celá	2 - 3kg	  2; pečicí mísa na tvárováném roštu Použijte své oblíbené koření. Vložte maso do pečicí mísy. V polovině doby pečení kachnu obraťte.
23	Husa, celá	4 - 5kg	  2; hluboký pekáč Použijte své oblíbené koření. Vložte maso do hlubokého plechu na pečení. V polovině doby pečení husu obraťte.
24	Sekaná	1kg	  2; tvárováný rošt Použijte své oblíbené koření.
25	Celá ryba, grilovaná	0.5 - 1kg na rybu	  2; plech na pečení Rybu naplňte máslem a použijte své oblíbené koření a bylinky.
26	Rybí filé	-	  3; zapékací mísa na tvárováném roštu Použijte své oblíbené koření.
27	Tvarohový koláč	-	 2;  28cm rozkládací forma na pečení natvarováném roštu
28	Jablečný koláč	-	  2;  100–150 ml; plech na pečení
29	Jablečný koláč	-	 2; forma na koláč na tvárováném roštu
30	Jablečný koláč	-	  2;  100–150 ml;  22cm forma na koláč na tvárováném roštu
31	Brownies - čokoládové sušenky	2kg těsta	 3; hluboký pekáč
32	Čokoládové muffiny	-	  2;  100–150 ml; plech na muffiny na tvárováném roštu
33	Biskupský chlebiček	-	 2; forma na biskupský chlebiček na tvárováném roštu
34	Pečené brambory	1kg	 2; plech na pečení Vložte celé brambory ve slupce na plech na pečení.
35	Americké brambory	1kg	 3; plech na pečení vyložený pečicím papírem Použijte své oblíbené koření. Brambory nakrájejte na kousky.

	Jídlo	Hmotnost	Poloha roštu / příslušenství
36	Grilovaná zelenina	1 - 1.5kg	 3; plech na pečení vyložený pečicím papírem Použijte své oblíbené koření. Zeleninu nakrájejte na kousky.
37	Krokety, zmražené	0.5kg	 3; plech na pečení
38	Brambory, zmražené	0.75kg	 3; plech na pečení
39	Masové / zeleninové lasagně se suchými plátky těstovin	1 - 1.5kg	 2; zapékací mísa na tvarovaném roštu
40	Zapečené brambory (surové brambory)	1 - 1.5kg	 1; zapékací mísa na tvarovaném roštu Po polovině doby přípravy jídlo otočte.
41	Čerstvá pizza, tenká	-	  2;  100 ml; plech na pečení vyložený pečicím papírem
42	Čerstvá pizza, silná	-	  2; plech na pečení vyložený pečicím papírem
43	Slaný koláč	-	 2; forma na pečení na tvarovaném roštu
44	Bageta / ciabatta / bílý chléb	0.8kg	  2;  150 ml; plech na pečení vyložený pečicím papírem Pro bílý chléb je třeba více času.
45	Celozrnný/žitný/ tmavý chléb ve formě na biskupský chlebiček	1kg	  2;  150 ml; plech na pečení vyložený pečicím papírem / tvarovaný rošt

7. FUNKCE HODIN

7.1 Funkce hodin

Funkce hodiny	Použití
 Minutka	Po uplynutí času na časovači zazní zvukový signál.
 Čas pečení	Po uplynutí času na časovači zazní zvukový signál a pečicí funkce se vypne.
 Časový odklad	K odložení startu nebo konce přípravy jídla.
 Časovač	Maximum je 23 h 59 minut. Tato funkce nemá žádný vliv na provoz trouby. Pro zapnutí a vypnutí Časovač zvolte: Nabídka, Nastavení.

7.2 Jak nastavit: Funkce hodin

Jak nastavit: Denní čas

Krok 1



Krok 2



Krok 3



Pro změnu denního času otevřete nabídku a zvolte Nastavení, Denní čas.

Nastavte hodiny.

Stiskněte: OK.

Jak nastavit: Minutka

Krok 1



Stiskněte: .

Na displeji se zobrazí:
0:00



Krok 2



Nastavte Minutka

Krok 3



Stiskněte: OK.

 Časovač začne okamžitě odpočítávat.

Jak nastavit: Čas pečení

Krok 1



Zvolte pečicí funkci a nastavte teplotu.

Krok 2



Opakovaně tiskněte:

Na displeji se zobrazí:
0:00



STOP

Krok 3



Nastavte dobu přípravy.

Krok 4



Stiskněte: OK.

 Časovač začne okamžitě odpočítávat.

Jak nastavit: Časový odklad

Krok 1



Zvolte pečicí funkci.

Krok 2



Opakovaně tiskněte: 

Na displeji se zobrazí:
denní čas
 ZA-
PNOU

Krok 3



Nastavte čas spuštění.

Krok 4



Stiskněte: OK.

Na displeji se zobrazí:
--:--
 VY-
PNOU

Krok 5



Nastavte čas ukončení.

Krok 6



Stiskněte: OK.

 Časovač začne odpočítávat v nastavený čas spuštění.

8. POUŽITÍ PŘÍSLUŠENSTVÍ

VAROVÁNÍ!

Viz kapitoly o bezpečnosti.

8.1 Vkládání příslušenství

Malý zářez nahoře zajišťuje vyšší bezpečnost. Tyto zářezy také fungují jako

ochrana proti překlopení. Vysoký okraj kolem roštu slouží jako ochrana proti sklouznutí varných nádob z roštu.

Tvarovaný rošt:

Rošt zasuňte mezi vodící lišty drážek roštů.

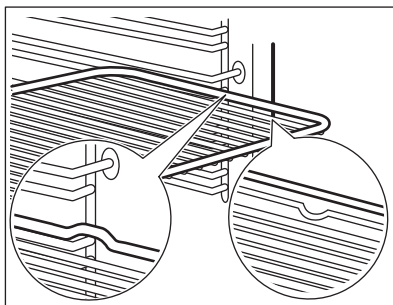

Plech na pečení / Hluboký pekáč:

Zasuňte plech mezi drážky zvolené úrovně roštu.

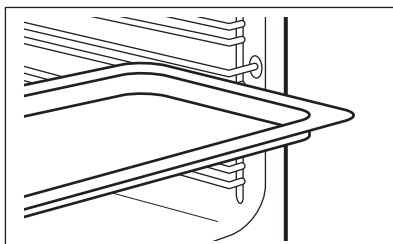

8.2 Pečící sonda

Pečící sonda – měří teplotu uvnitř pokrmu.

Lze nastavit dvě teploty:

Teplota trouby.

Teplota ve středu pokrmu.

Pro dosažení nejlepších výsledků:

Příklady by měly mít pokojovou teplotu.

Nepoužívejte pro tekuté pokrmy.

V průběhu přípravy musí zůstat v pokrmu.

8.3 Pokyny k použití: Pečicí sonda

- Krok 1** Zapněte troubu.
- Krok 2** Nastavte pečicí funkci a v případě potřeby teplotu trouby.
- Krok 3** Vložte: Pečicí sonda.

Maso, drůbež a ryby

Zasuňte hrot Pečicí sonda do středu masa nebo ryby, pokud možno do nejsilnější části. Ujistěte se, že alespoň 3/4 Pečicí sonda spočívá uvnitř pokrmu.

Dušená/zapékaná jídla

Zasuňte hrot Pečicí sonda přesně uprostřed hrnce. Pečicí sonda během pečení musí držet stabilně na jednom místě. Abyste toho dosáhli, použijte pevnou přísadu. Okraj zapékačké misky použijte k podepření silikonové rukojeti Pečicí sonda. Špička Pečicí sonda by se neměla dotýkat dna zapékačké misky.

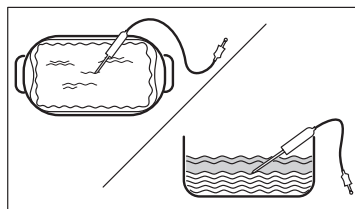
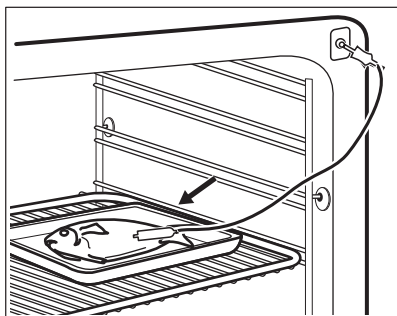

- Krok 4** Zasuňte Pečicí sonda do zásuvky na přední straně trouby. Displej zobrazí aktuální teplotu: Pečicí sonda.
- Krok 5**  – stisknutím nastavíte teplotu pečicí sondy ve středu pokrmu.
- Krok 6** OK – stisknutím potvrďte. Jakmile pokrm dosáhne nastavené teploty, zazní zvukový signál. Můžete se rozhodnout skončit nebo pokračovat v přípravě jídla, abyste zajistili, že je pokrm dobře propečený.
- Krok 7** Odpojte Pečicí sonda zástrčku ze zásuvky a vyjměte pokrm z trouby.

VAROVÁNÍ!

Hrozí nebezpečí popálení, protože Pečicí sonda se zahřívá. Při vytahování zástrčky a vyjmutí sondy z pokrmu buďte opatrní.

9. DOPLŇKOVÉ FUNKCE

9.1 Zámek

Tato funkce brání náhodné změně funkce spotřebiče.

Pokud ji zapnete, když spotřebič pracuje, nastavená příprava jídla bude pokračovat a ovládací panel bude zablokovaný.

Pokud ji zapnete, když je spotřebič vypnutý, spotřebič nepůjde zapnout a ovládací panel bude zablokovaný.



OK

 OK – stisknutím a podržením funkci zapnete. Zazní zvukový signál.

 OK – stisknutím a podržením funkci vypnete.

 3x  – bliká při zapnutí zámku.

9.2 Automatické vypnutí

Pokud je spuštěna nějaká pečicí funkce a vy nezměníte žádné nastavení, trouba se po určité době z bezpečnostních důvodů vypne.



(°C)

30 - 115

120 - 195

200 - 245



(h)

12.5

8.5

5.5



(°C)

250 – maximální



(h)

3

Automatické vypnutí nefunguje s funkcemi: Osvětlení, Pečicí sonda, Časový odklad.

9.3 Chladicí ventilátor

Když je spotřebič v provozu, chladicí ventilátor se automaticky zapne, aby udržoval povrch spotřebiče chladný. Pokud spotřebič vypnete, chladicí ventilátor bude dál pracovat až do úplného ochlazení spotřebiče.

10. TIPY A RADY

10.1 Doporučení k pečení





Teploty a časy přípravy v tabulkách jsou pouze orientační. Závisí na receptu, kvalitě a množství použitých přísad. Váš spotřebič může péct jinak, než jak jste byli zvyklí u starého spotřebiče. Niže uvedené rady představují doporučená nastavení teploty, délky přípravy a polohy roštu pro specifické druhy pokrmů.

Jestliže nemůžete najít nastavení pro konkrétní recept, snažte se vybrat podobný.

10.2 Vlhký horkovzduch



Nejlépeších výsledků dosáhnete, budete-li se řídit doporučenou dobou pečení v tabulce níže.

Použijte třetí polohu roštu.

	 (°C)	 (min)
Zapečené těstoviny	200 - 220	45 - 55
Zapečené brambory	180 - 200	70 - 85
Moussaka	170 - 190	70 - 95
Lasagne	180 - 200	75 - 90
Zapečené cannelloni	180 - 200	70 - 85
Chlebový pudink	190 - 200	55 - 70
Rýžový pudink	170 - 190	45 - 60
Jablečný koláč z piškotového těsta (kulatá dortová forma na pečení)	160 - 170	70 - 80
Bílý chléb	190 - 200	55 - 70

10.3 Vlhký horkovzduch – doporučená příslušenství

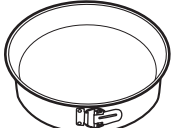
Používejte formy a nádoby z tmavého kovu a s povrchovou vrstvou. Pohlčují teplo lépe než nádoby ze světlého kovu a s reflexní úpravou.





			
Plech na pizzu	Zapékací forma	Pečicí šálky	Dortový korpus
Tmavý, nereflexní Průměr 28 cm	Tmavý, nereflexní Průměr 26 cm	Keramika Průměr 8 cm, výška 5 cm	Tmavý, nereflexní Průměr 28 cm





10.4 Tabulky vaření pro zkušebny

Informace pro zkušebny





Testy podle normy: EN 60350, IEC 60350.

Pečení na jedné úrovni – pečení ve formě





		 °C	 min	
Piškotový koláč bez tuku	Pravý horký vzduch	160	45 - 60	2
Piškotový koláč bez tuku	Horní/spodní ohřev	160	45 - 60	2

		 °C	 min	
Jablečný koláč, 2 formy na pečení, Ø 20 cm	Pravý horký vzduch	160	55 - 65	2
Jablečný koláč, 2 formy na pečení, Ø 20 cm	Horní/spodní ohřev	180	55 - 65	1
Máslové sušenky	Pravý horký vzduch	140	25 - 35	2
Máslové sušenky	Horní/spodní ohřev	140	25 - 35	2

Pečení na jedné úrovni – sušenky
Použijte třetí polohu roštu.





		 °C	 min
Malé koláče, 20 kousků na plech, předehřejte prázdnou troubu	Pravý horký vzduch	150	20 - 30
Malé koláče, 20 kousků na plech, předehřejte prázdnou troubu	Horní/spodní ohřev	170	20 - 30

Víceúrovňové pečení – sušenky

		 °C	 min	
Máslové sušenky	Pravý horký vzduch	140	25 - 45	2 / 4
Malé koláče, 20 kousků na plech, předehřejte prázdnou troubu	Pravý horký vzduch	150	25 - 35	1 / 4
Piškotový koláč bez tuku	Pravý horký vzduch	160	45 - 55	2 / 4
Jablečný koláč, 1 plechová forma na roštu (Ø 20 cm)	Pravý horký vzduch	160	55 - 65	2 / 4

Gril
Předehřejte prázdnou troubu po dobu pěti minut.

Grilujte s maximálním nastavením teploty.

		 min	
Topinky	Gril	1 - 2	5
Hovězí steak, v polovině doby obratle	Gril	24 - 30	4

11. ČIŠTĚNÍ A ÚDRŽBA

VAROVÁNÍ!

Viz kapitoly o bezpečnosti.

11.1 Poznámky k čištění



Čistící prostředky

Přední stranu spotřebiče očistíte pouze hadříkem z mikrovlákna namočeným v roztoku teplé vody a šetrného mycího prostředku.

Kovové plochy očistíte pomocí čistícího roztoku.

Skvrny vyčistíte pomocí šetrného čistícího prostředku.



Každodenní použití

Vnitřek trouby očistíte po každém použití. Hromadění mastnoty či zbytků jídel může způsobit požár.

Ve spotřebiči neuchovávejte potraviny déle než 20 minut. Po každém použití vysušte vnitřek spotřebiče pouze hadříkem z mikrovlákna.



Příslušenství

Všechno příslušenství vyčistíte po každém použití a nechte jej oschnout. Použijte pouze hadřík z mikrovlákna namočený v roztoku teplé vody a šetrného mycího prostředku. Příslušenství nečistěte v myčce nádobí.

Nepřílnavé příslušenství nečistěte pomocí abrazivních čistících prostředků nebo ostrých předmětů.

11.2 Jak provádět čištění: Vyrytá část vnitřku trouby

Po pečení v páře vyčistíte vlis vnitřku trouby a odstraníte usazeniny vodního kamene.

Krok 1	Krok 2	Krok 3
Nalijte do vlisu vnitřku trouby 250 ml bílého octa. Použijte maximálně 6% ocet bez jakýchkoliv přísad.	Nechte ocet rozpustit usazeniny vodního kamene při pokojové teplotě po dobu 30 minut.	Vnitřek trouby umyjte vlažnou vodou a měkkým hadrem.
V případě funkce: SteamBake čistěte troubu každých 5–10 cyklů pečení.		

11.3 Jak vyjmout: Roštové drážky

K vyčištění trouby vyjměte drážky na rošty.

Krok 1 Vypněte troubu a vyčkejte, dokud nevychladne.

Krok 2 Odtáhněte přední část konstrukce roštových drážek od postranní stěny.

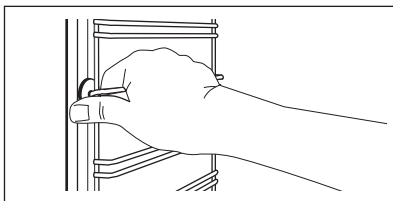

Krok 3 Odtáhněte zadní konec konstrukce roštových drážek od postranní stěny a vyjměte ji.

Krok 4 Drážky na rošty nainstalujte stejným postupem v opačném pořadí. Patky výsuvných kolejniček musí směřovat dopředu.

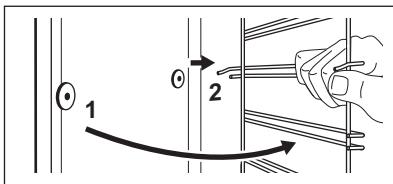

11.4 Pokyny k použití: Pyrolytická čistící

Vyčistěte troubu pomocí Pyrolytická čistící.

⚠ VÁROVÁNÍ!

Hrozí nebezpečí popálení.

⚠ POZOR!

Jsou-li ve stejné skříni instalovány další spotřebiče, nepoužívejte je současně s touto funkcí. Trouba by se mohla poškodit.

Před Pyrolytická čistící:

Vypněte troubu a vyčkejte, dokud nevychladne.

Vyjměte všechno příslušenství a vyjmatelné drážky na rošty.

Dno trouby a vnitřní sklo dvířek otřete měkkým hadříkem namočeným v roztoku teplé vody a šetrného mycího prostředku.

Pyrolytická čistící

Krok 1

Vstupte do nabídky: Čištění .

Funkce

Délka

C1 - Lehké čištění

1 h

C2 - Normální čištění

1 h 30 min

C3 - Důkladné čištění

3 h

Krok 2



OK – stisknutím vyberete čistící program.

Krok 3

OK – stisknutím spustíte čištění.

Krok 4

Po čištění otočte ovladačem pečících funkcí do polohy vypnuto.

 Když se spustí čištění, dvířka trouby se zablokují a osvětlení je vypnuté. Až do odemčení dvířek je na displeji zobrazeno: .

Po ukončení čištění:

Vypněte troubu a vyčkejte, dokud nevychladne.

Vnitřek trouby vyčtete měkkým hadříkem.

Ze dna trouby odstraňte veškeré zbytky.

11.5 Připomínka čištění

Trouba vás upozorní, kdy je nutné ji vyčistit pomocí pyrolytického čištění.

☐ bliká na displeji po každém pečení po dobu 5 sekund.

K vypnutí připomínky zadejte Nabídka a zvolte Nastavení, Připomínka čištění.

11.6 Jak odstranit a nainstalovat: Dvířka

Dvířka a vnitřní skleněné panely lze za účelem čištění demontovat. Počet skleněných panelů se liší dle modelu.

⚠ VAROVÁNÍ!

Dvířka jsou těžká.

⚠ POZOR!

Se sklem manipulujte opatrně, především u hran předního skleněného panelu. Sklo může prasknout.

Krok 1 Zcela otevřete dvířka.

Krok 2 Nadzdvihněte a stiskněte upínací páčky (A) na obou dveřních závěsech až na doraz.

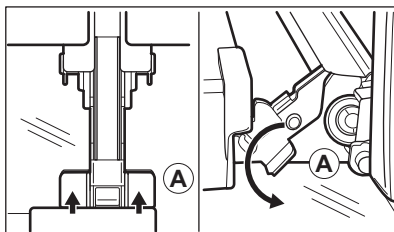

Krok 3 Přivěte dvířka trouby do první polohy otevření (přibližně do úhlu 70°). Podržte dvířka na obou stranách a vytáhněte je směrem šikmo vzhůru od trouby. Dvířka položte vnější stranou dolů na měkkou látku na rovné podložce.

Krok 4 Uchopte okrajovou lištu (B) na horní straně dvířek na obou stranách a zatlačením směrem dovnitř uvolněte svorku těsnění.

Krok 5 Vytáhněte okrajovou lištu dopředu a vyjměte ji.

Krok 6 Uchopte skleněné panely jednu po druhé na jejich horní straně a vytáhněte je z drážek směrem nahoru.

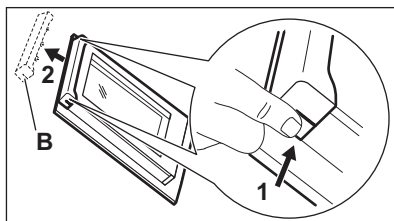

Krok 7 Skleněný panel omyjte vodou s mycím prostředkem. Skleněný panel pečlivě osušte. Skleněné panely nemýjte v myčce nádobí.

Krok 8 Po čištění proveďte výše uvedené kroky v opačném pořadí.

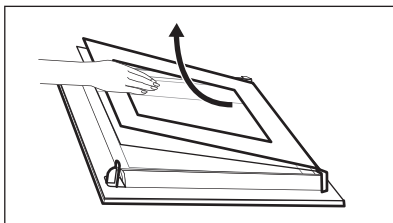

Krok 9 Nejprve nainstalujte menší a potom větší panel a dvířka. Ujistěte se, že jsou skleněné panely vloženy do správné polohy, jinak by se mohl povrch dvířek přehřívat.

11.7 Jak vyměnit: Osvětlení

VAROVÁNÍ!

Nebezpečí úrazu elektrickým proudem.
Žárovka může být horká.

Před výměnou osvětlení:

Krok 1

Vypněte troubu. Počkejte, dokud trouba nevychladne.

Krok 2

Odpojte troubu od elektrické sítě.

Krok 3

Na dno vnitřku trouby položte utěrku.

Horní žárovka

Krok 1 Skleněným krytem otočte a sejměte jej.

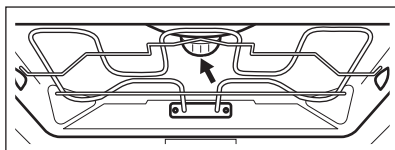

Krok 2 Skleněný kryt vyčistěte.

Krok 3 K výměně použijte vhodnou žárovku odolnou proti teplotě 300 °C.

Krok 4 Nasadte skleněný kryt.

12. ODSTRAŇOVÁNÍ ZÁVAD

VAROVÁNÍ!

Viz kapitoly o bezpečnosti.

12.1 Co dělat, když...

Ve všech případech, které nejsou v této tabulce zahrnuty, se obraťte na autorizované servisní středisko.



Spotřebič se nezapne nebo se neohřívá

Problém	Zkontrolujte, zda...
Spotřebič nelze zapnout ani používat.	Spotřebič je správně zapojený do elektrické sítě.
Spotřebič se neohřívá.	Funkce automatického vypnutí je vypnutá.
Spotřebič se neohřívá.	Dvířka spotřebiče jsou zavřená.
Spotřebič se neohřívá.	Není spálená pojistka.
Spotřebič se neohřívá.	Zámek je vypnutý.



Součásti

Problém	Zkontrolujte, zda...
Osvětlení je vypnuté.	Vlhký horkovzduch – je zapnuté.
Osvětlení nefunguje.	Spálená žárovka.
Funkce Pečicí sonda nefunguje.	Zástrčka Pečicí sonda je zcela zasunutá do zásuvky.



Chybové kódy

Na displeji se zobrazuje...	Zkontrolujte, zda...
Err C2	Vytáhli jste zástrčku Pečicí sonda ze zásuvky.
Err C3	Dvířka spotřebiče jsou zavřená nebo není rozbitý zámeček dveří.
Err F102	Dvířka spotřebiče jsou zavřená.
Err F102	Zámek dveří není rozbitý.
00:00	Došlo k výpadku proudu. Nastavte denní čas.

Pokud se na displeji zspotřebiče obrazuje chybový kód, který není obsažen v této tabulce, restartujte troubu vypnutím a opětovným zapnutím domovní pojistky. Pokud se chybový kód zobrazí znovu, kontaktujte autorizované servisní středisko.



Čištění

Problém	Zkontrolujte, zda...
Z vliisu vnitřku trouby vytéká voda.	Ve vliisu vnitřku trouby je příliš mnoho vody.

12.2 Servisní údaje

Pokud problém nemůžete vyřešit sami, obraťte se na svého prodejce nebo autorizované servisní středisko.

Potřebné údaje pro servisní středisko najdete na typovém štítku. Typový štítek se nachází na předním rámu vnitřku spotřebiče. Nesundávejte typový štítek z vnitřní části spotřebiče.

Doporučujeme vám zapsat si údaje sem:

Model (Mod.)

Výrobní číslo (PNC)

Sériové číslo (S.N.)

13. ENERGETICKÁ ÚČINNOST

13.1 Informace o produktu a produktový informační list

Jméno dodavatele	AEG
Označení modelu	BPE558370M 944188822
Index energetické účinnosti	81.2
Třída energetické účinnosti	A+
Spotřeba energie při standardním zatížení, konvenční ohřev	1.09kWh/cyklus
Spotřeba energie při standardním zatížení, režim nuceného větráku	0.69kWh/cyklus
Počet dutin	1
Zdroj tepla	Elektrická energie
Hlasitost	71l
Typ trouby	Vestavná trouba
Hmotnost	35.0kg

IEC/EN 60350-1 – Elektrické spotřebiče na vaření pro domácnost – část 1: Rozsahy, trouby, parní trouby a grily - Metody měření výkonu.

13.2 Úspora energie



Tento spotřebič je vybaven funkcemi, které vám pomohou ušetřit energii při každodenním vaření.

Ujistěte se, že jsou dvířka spotřebiče při jeho provozu zavřená. Během pečení neotvírejte dvířka spotřebiče příliš často. Těsnění dvířek udržujte čisté a kontrolujte, zda je na svém místě řádně uchyceno.

Pro účinnější úsporu energie používejte kovové nádoby.

Je-li to možné, spotřebič před pečením nepřehřívejte.

Připravujete-li několik jídel najednou, snažte se, aby prodlevy při pečení byly co nejkratší.

Horkovzdušné pečení

Je-li to možné, pro úsporu energie používejte funkce pečení s ventilátorem.

Zbytkové teplo

Ventilátor a osvětlení nadále pracují. Po vypnutí spotřebiče se na displeji zobrazuje zbytkové teplo. Toto teplo můžete využít k udržení teploty jídla.

Je-li doba pečení delší než 30 minut, snižte teplotu spotřebiče na minimum 3–10 minut před koncem pečení. Pečení bude pokračovat i nadále díky zbytkovému teplu uvnitř spotřebiče.

Zbytkové teplo můžete využít k ohřevu jiného jídla.

Uchování teploty jídla

Chcete-li využít zbytkové teplo k uchování teploty pokrmu, zvolte nejnižší možné

nastavení teploty. Na displeji se zobrazí ukazatel zbytkového tepla nebo teplota.

Pečení s vypnutým osvětlením

Při pečení vypněte osvětlení. Zapněte ho pouze tehdy, když ho skutečně potřebujete.

Vlhký horkovzduch

Tato funkce slouží k úspoře energie při pečení.

Pokud používáte tuto funkci, osvětlení se automaticky vypne po 30 sekundách. Osvětlení můžete znovu zapnout, ale omezíte tím předpokládanou úsporu energie.

14. STRUKTURA NABÍDKY

14.1 Nabídka

Krok 1	Krok 2	Krok 3	Krok 4	Krok 5
				
 – zvolte pro zadání Nabídka.	Vyberte funkci ze struktury Nabídka a stiskněte OK .	Zvolte nastavení.	OK - stisknutím potvrdíte nastavení.	Upravte hodnotu a stiskněte OK .

Otočením ovladače pečících funkcí do polohy vypnuto ukončete Nabídka.

Nabídka struktura

Podporované Vaření 

Čištění 

Nastavení 

Nastavení

01	Denní čas	Změnit	02	Displej jas	1 - 5
03	Tóny tlačítek	1 – Pípnutí 2 – Cvaknutí 3 – Zvuk vypnutý	04	Hlasitost zv. signalizace	1 - 4
05	Pečící sonda Krok	1 – Alarm a vypnutí 2 – Alarm	06	Časovač	Zap/Vyp
07	Osvětlení	Zap/Vyp	08	Rychlé zahřátí	Zap/Vyp
09	Připomínka čištění	Zap/Vyp	10	WiFi	Zap/Vyp

Nastavení

11	Automatický chod na dálku	Zap/Vyp	12	Zapomenout síť	Ano/Ne
13	Režim demo	Aktivační kód: 2468	14	Verze software	Kontrola
15	Zrušit všechna nastavení	Ano/Ne			

15. POZNÁMKY K OCHRANĚ ŽIVOTNÍHO PROSTŘEDÍ

Recyklujte materiály označené symbolem . Obaly vyhodte do příslušných odpadních kontejnerů k recyklaci. Pomáhejte chránit životní prostředí a lidské zdraví a recyklovat elektrické a elektronické spotřebiče určené k

likvidaci. Spotřebiče označené příslušným symbolem  nelikvidujte spolu s domovním odpadem. Spotřebič odevzdejte v místním sběrném dvoře nebo kontaktujte místní úřad.

Tere tulemast AEG kasutajate hulka! Aitäh, et valisite meie seadme.



nõuandeid, brošüüre, tõrkeotsingu, remondi- ja hooldusteavet:
www.aeg.com/support

Jäetakse õigus teha muutusi.

SISUKORD

1. OHUTUSINFO.....	121
2. OHUTUSJUHISED.....	123
3. TOOTE KIRJELDUS.....	126
4. JUHTPANEEL.....	127
5. ENNE ESIMEST KASUTAMIST.....	128
6. IGAPÄEVANE KASUTAMINE.....	130
7. KELLA FUNKTSIOONID.....	135
8. TARVIKUTE KASUTAMINE.....	137
9. LISAFUNKTSIOONID.....	138
10. VIHJEID JA NÄPUNÄITEID.....	139
11. PUHASTUS JA HOOLDUS.....	142
12. VEAOTSING.....	145
13. ENERGIATÕHUSUS.....	147
14. MENÜÜ STRUKTUUR.....	148
15. JÄÄTMEKÄITLUS.....	149

1. ⚠ OHUTUSINFO

Enne seadme paigaldamist ja kasutamist lugege kaasasolev juhend tähelepanelikult läbi. Tootja ei võta endale vastutust vigastuste või varalise kahju eest, mis on tingitud paigaldusnõuete eiramisest või väärast kasutusest. Hoidke kasutusjuhend kindlas kohas alles, et saaksite seda vajadusel vaadata.

1.1 Laste ja haavatavate inimeste turvalisus

- Vähemalt 8-aastased ja vanemad lapsed ning piiratud füüsiliste, sensorsete või vaimsete võimete või väheste kogemuste ja teadmistega isikud tohivad seda seadet kasutada järelevalve all või kui neid on õpetatud seadet ohutul viisil kasutama ja mõistma kaasnevaid ohte. Lapsed vanuses kuni 8 aastat ning raske või väga keerulise

puudega isikud tuleks hoida seadmest eemal, kui neil ei saa pidevalt silma peal hoida.

- Tuleb jälgida, et lapsed ei mängiks seadmega ja rakendust sisaldavate mobiilseadmetega.
- Hoidke pakendimaterjal lastele kättesaamatus kohas ja kõrvaldage see nõuetekohaselt.
- HOIATUS: Seade ja selle juurde kuuluvad osad lähevad kasutamise ajal kuumaks. Hoidke lapsed ning lemmikloomad töötavast ja jahtuvast seadmest eemal.
- Kui seadmel on olemas laste ohutusseade, tuleks see sisse lülitada.
- Lapsed ei tohi ilma järelvalveta seadet puhastada ega hooldustoiminguid läbi viia.

1.2 Üldine ohutus

- See seade on ette nähtud ainult toidu valmistamiseks.
- See seade on ettenähtud kasutamiseks kodumajapidamise siseruumides.
- Seda seadet võib kasutada kontorites, hotellide külalistetubades, hommikusöögiga külalistetubades, talumajapidamistes ja muudes sarnastes majutusruumides, kui selline kasutamine ei ületa (keskmist) kodumajapidamise kasutuskoormust.
- Seadme paigaldamine ja toitekaablit vahetamine on lubatud ainult kvalifitseeritud elektrikule!
- Ärge kasutage seadet enne, kui see on köögimööblisse sisse ehitatud.
- Enne mis tahes hooldustöid ühendage seade vooluvõrgust lahti.
- Kui toitejuhe on kahjustatud, laske see elektriohutuse tagamiseks välja vahetada tootja, selle volitatud hoolduskeskuse või vastavat kvalifikatsiooni omava isiku poolt.
- HOIATUS: Elektrilöögi vältimiseks veenduge, et seade on enne lambi vahetamist välja lülitatud.

- HOIATUS: Seade ja selle juurde kuuluvad osad lähevad kasutamise ajal kuumaks. Tuleb olla ettevaatlik, et vältida kütteelementide või pinna puudutamist seadme sisemuses.
- Tarvikute või ahjunõude eemaldamiseks või sisestamiseks kasutage alati ahjukindaid.
- Kasutage ainult selle seadme jaoks soovitud toidutermomeetrit (sisetemperatuuri andurit).
- Ahjuriuli tugede eemaldamiseks tõmmake esmalt riulitoe esiots ja seejärel tagumine ots külgešina küljest lahti. Asetage ahjuresti toed tagasi vastupidises järjekorras.
- Ärge kasutage seadme puhastamiseks aurupuhastit.
- Ärge kasutage klaasikse puhastamiseks abrasiivpuhastusvahendid või teravad metallkaabitsad, sest need võivad klaasi pinda kriimustada, mille tagajärjel võib see puruneda.
- Enne pürolüütilist puhastamist eemaldage seadme sisemusest kõik tarvikud ja üleliigsed setted/väljavalgunud vedelik.

2. OHUTUSJUHISED

2.1 Paigaldamine

HOIATUS!

Seadet tohib paigaldada ainult kvalifitseeritud tehnik.

- Eemaldage kõik pakkematerjalid.
- Kahjustatud seadet ei tohi paigaldada ega kasutada.
- Järgige seadmega kaasasolevaid paigaldusjuhiseid.
- Kuna seade on raske, olge selle liigutamisel ettevaatlik. Kasutage töökindaid ja kinnisi jalanõusid.
- Ärge tõmmake seadet käepidemest.
- Paigaldage seade ohutusse ja sobivasse kohta, mis vastab paigaldusnõuetele.
- Tagage minimaalne kaugus muudest seadmetest ja mööbliesemetest.
- Enne seadme paigaldamist kontrollige, kas seadme uks avaneb takistusteta.

- Seade on varustatud elektrilise jahutussüsteemiga. See tuleb ühendada elektritoitesüsteemiga.
- Integreeritud seade peab vastama standardi DIN 68930 stabiilsusnõuetele.

Kapi minimaalne kõrgus (tööpinna all asuva kapi minimaalne kõrgus)	578 (600) mm
--	--------------

Kapi laius	560 mm
------------	--------

Kapi sügavus	550 (550) mm
--------------	--------------

Seadme esiosa kõrgus	594 mm
----------------------	--------

Seadme tagaosaga kõrgus	576 mm
-------------------------	--------

Seadme esiosa laius	595 mm
---------------------	--------

Seadme tagaosaga laius	559 mm
------------------------	--------

Seadme sügavus	567 mm
----------------	--------

Sisseehitatud seadme sügavus	546 mm
------------------------------	--------

Sügavus avatud uksega	1027 mm
Ventilatsiooniava minimaalne suurus. Ava asub põhja tagumises osas	560x20 mm
Toitejuhtme pikkus. Juhe asub tagumisel küljel parempoolses nurgas	1500 mm
Kinnituskravid	4x25 mm

2.2 Elektriühendus

HOIATUS!

Tulekahju- ja elektrilöögioht.

- Kõik elektriühendused peab teostama kvalifitseeritud elektrik.
- Seade peab olema maandatud.
- Kontrollige, kas andmeplaadil olevad elektriantmed vastavad teie kohaliku vooluvõrgu näitajatele.
- Kasutage alati nõuetekohaselt paigaldatud elektriohutut pistikupesa.
- Ärge kasutage mitmikpistikuid ega pikenduskaableid.
- Veenduge, et te ei vigastaks toitepistikut ega -juhet. Kui seadme toitekaabel tuleb välja vahetada, siis pöörduge meie hoolduskeskusse.
- Jälgige, et toitejuhe ei puutuks vastu seadme ust ega oleks uksele lähedal või seadme all olevas nišis, eriti siis, kui seade töötab või uks on kuum.
- Isoleeritud ja isoleerimata osad peavad olema kinnitatud nii, et neid ei saaks ilma tööriistadeta eemaldada.
- Ühendage toitepistik seinakontakti alles pärast paigalduse lõpuleviimist.
- Veenduge, et pärast paigaldamist säilib juurdepääs toitepistikule.
- Kui seinakontakt logiseb, ärge pange sinna toitepistikut.
- Seadet vooluvõrgust eemaldades ärge tõmmake toitekaablist. Võtke alati kinni pistikust.
- Kasutage ainult õigeid isolatsiooniseadiseid: kaitselüliteid, kaitsmeid (keermega kaitsmed tuleb pesast eemaldada), maalekkevoolu kaitsmeid ja kontaktoreid.
- Seadme ühendus vooluvõrguga tuleb varustada mitmepooluselise

isolatsiooniseadisega. Isolatsiooniseadise lahutatud kontaktide vahemik peab olema vähemalt 3 mm.

- Enne toitejuhtme pistikusse sisestamist sulgege korralikult seadme uks.
- Seadmega kaasnevad toitekaabel ja toitepistik.

2.3 Kasutamine

HOIATUS!

Vigastuse, põletuse, elektrilöögi või plahvatuse oht!

- Ärge muutke seadme tehnilisi omadusi.
- Veenduge, et ventilatsiooniavad pole kinni.
- Ärge jätke töötavat seadet järelvalveta.
- Deaktiveerige seade iga kord pärast kasutamist.
- Olge seadme töötamise ajal ukse avamisega ettevaatlik. Kuum õhk võib vabaneda.
- Ärge kasutage seadet märgade kätega ega veega kokku puutudes.
- Ärge avaldage avatud uksele survet.
- Ärge kasutage seadet töö- ega hoiupinna.
- Avage seadme uks ettevaatlikult. Koostisosade kasutamine koos alkoholiga võib tekitada alkoholi ja õhu segu.
- Ärge laske ukse avamisel sädemetel ega lahtisel leegil seadmega kokku puutuda.
- Kasutage alati toidu säilitamiseks ettenähtud klaase ja purke.
- Ärge pange tuleohtlikke või tuleohtliku ainega märgunud esemeid seadmesse, selle lähedusse ega peale.
- Ärge oma Wi-Fi parooli jagage.

HOIATUS!

Seadme kahjustamise oht.

- Emailihi kahjustamise või värvimuutuse ärahoidmiseks:
 - ärge pange ahjunõusid ega muid esemeid otse seadme põhjale.
 - ärge asetage alumiiniumfooliumit vahetult seadme sisemuse põhjale.
 - ärge pange vett vahetult kuuma seadmesse.

- ärge hoidke pärast küpsetamise lõpetamist seadmes niiskeid nõusid ja toitu.
- olge lisavarustuse eemaldamisel või paigaldamisel ettevaatlik.
- Emaili või roostevaba terase värvi muutumine ei mõjuta seadme tööd kuidagi.
- Valmistage toitu alati suletud ahjuuksega.
- Kui seade paigaldatakse köögimööbli paneeli (nt ukse) taha, siis jälgige, et seadme töötamise ajal oleks uks alati lahti. Vastasel korral võib kinnise mööblipaneeli taha kogunev niiskus kahjustada nii seadet, mööblit kui ka põrandat. Ärge sulgege paneeli või ust, enne kui seade pole pärast kasutamist täielikult maha jahtunud.

2.4 Hooldus ja puhastamine

HOIATUS!

Kehavigastuse, tulekahju või seadme kahjustamise oht.

- Enne hooldustoiminguid lülitage seade välja ja lahutage toitepistik pistikupesast.
- Veenduge, et seade on külm. On oht, et klaaspaneelid võivad puruneda.
- Kui ukse klaaspaneelid on kahjustatud, vahetage need kohe välja. Pöörduge volitatud hoolduskeskuse.
- Olge seadme ukse eemaldamisel ettevaatlik. Uks on raske!
- Puhastage seadet regulaarselt, et vältida pinnamaterjali kahjustumist.
- Puhastage seadet pehme niiske lapiga. Kasutage ainult neutraalseid pesuaineid. Ärge kasutage abrasiivseid vahendeid, küürimiskäsnu, lahusteid ega metallesemeid.
- Ahjupihusti kasutamisel järgige pakendil olevaid ohutusjuhiseid.

2.5 Pürolüüspuhastamine

HOIATUS!

Pürolüütilise režiimiga kaasneb vigastusoht / tuleoht / keemiliste heitmete (aurud) eraldumine.

- Enne pürolüüspuhastamise ja esmase eelsoojenduse tegemist eemaldage ahju õõnsusest:
 - mis tahes toidujäätmed, õli- või rasvajäädgid/-setted.
 - kõik eemaldatavad osad (sealhulgas ahjuresidid, külgseinid jm seadme juurde kuuluvad esemed), eriti aga teflonpannid, potid, plaadid, söögiriistad jne.
- Lugege hoolikalt kõiki pürolüütilise puhastamise juhiseid.
- Hoidke lapsed pürolüütilise puhastamise ajal seadmest eemal. Seade läheb väga kuumaks ja selle tagumistest jahutusavadest eraldub kuuma õhku.
- Pürolüüspuhastamine toimub kõrge temperatuuril ja selle toingu käigus võivad toiduvalmistamisjääkidest ja kasutatud materjalidest eralduda aurud, mistõttu on kasutajatel soovitatav teha järgmist:
 - tagage pürolüüspuhastamise ajal ja pärast seda hea ventilatsioon.
 - tagama esialgse eelkuumutuse ajal ja pärast seda hea ventilatsiooni.
- Ärge pritsige ega juhtige ahjuuksele vett pürolüütilise puhastamise ajal ja pärast seda, et vältida klaaspaneelide kahjustamist.
- Pürolüütilistest ahjudest/ toiduvalmistamisjääkidest eralduvad aurud ei ole inimestele ohtlikud, kaasa arvatud lastele ega krooniliste haigustega isikutele.
- Pürolüüspuhastamise ja esmase eelkuumutuse ajal ja pärast seda hoidke väiksed lemmikloomad seadmest eemal. Väikesed lemmikloomad (eriti linnud ja roomajad) võivad olla temperatuuri muutuste ja eralduvate aurude suhtes väga tundlikud.
- Teflonkattega potid, pannid, küpsetusplaadid või muud köögiriistad võivad pürolüüspuhastuse ajal kasutatava kõrge temperatuuri tõttu kahjustuda; samuti võib neist selle käigus eralduda kahjulikke aineid.

2.6 Sisevalgustus

⚠ HOIATUS!

Elektrilöögi oht.

- Teave selles seadmes olevate lampide ja eraldi müüdavate varulampide kohta: Need lambid taluvad ka koduste majapidamisseadmete äärmuslikumaid tingimusi, näiteks temperatuuri, vibratsiooni, niiskust või on mõeldud edastama infot seadme tööoleku kohta. Need pole mõeldud kasutamiseks muudes rakendustes ega sobi ruumide valgustamiseks.
- Toode sisaldab energiatõhususe klassi G valgusallikat.
- Kasutage ainult samasuguste näitajatega lampe .

2.7 Hooldus

- Seadme parandamiseks võtke ühendust volitatud teeninduskeskusega.
- Kasutage ainult originaalvaruosi.

2.8 Kõrvaldamine

⚠ HOIATUS!

Vigastus- või lämbumisoht.

- Seadme nõuetekohase kõrvaldamise kohta saate täpsemaid juhiseid kohalikust omavalitsusest.
- Lahutage seade vooluvõrgust.
- Lõigake elektrijuhe seadme lähedalt läbi ja visake ära.

3. TOOTE KIRJELDUS

3.1 Üldine ülevaade

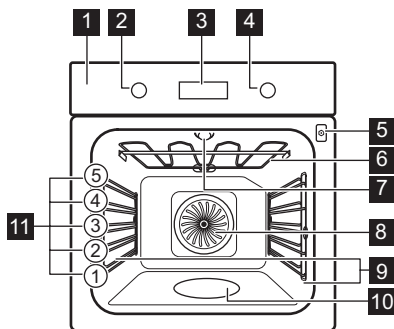

- 1 Juhtpaneel
- 2 Küpsetusrežiimide nupp
- 3 Ekraan
- 4 Juhtnupp
- 5 Toidutermomeetri pesa
- 6 Kuumutuselement
- 7 Lamp
- 8 Ventilaator
- 9 Riilutugi, eemaldatav
- 10 Ahjuõõnsus
- 11 Riili asendid

3.2 Lisatarvikud

Traatrest

Küpsetusnõudele, koogivormidele, praadidele.

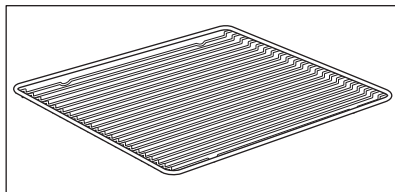

Küpsetusplaat

Kookide ja küpsiste jaoks.

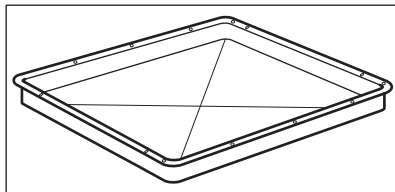

Väga sügav pann

Moussaka valmistamiseks.

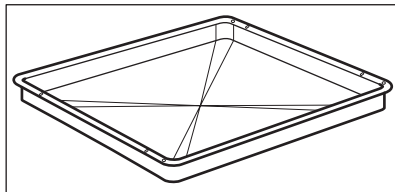

Toidusensor

Toidu sisetemperatuuri mõõtmiseks.

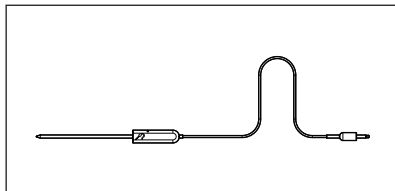

Teleskoopsiinid

Küpsetusplaatide ja traatrestide hõlpsamaks sisestamiseks ja eemaldamiseks.

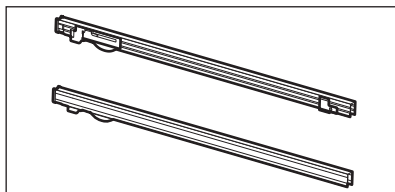

4. JUHTPANEEL

4.1 Sisselükatavad nupud

Seadme kasutamiseks vajutage nuppu. Nupp tuleb välja.

4.2 Juhtpaneeli ülevaade

Valige küpsetusrežiim, et seade sisse lülitada. Keerake küpsetusrežiimide nupp väljas-asendisse, et seade välja lülitada.



Taimer



Kiirkuumus



Sisevalgustus



Toidutermomeeter

OK

Kinnitage seeded

4.3 Ekraan

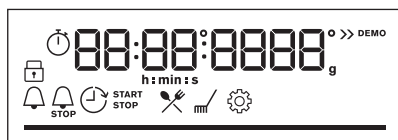

Ekraan koos peamiste funktsioonidega.

Ekraani indikaatorid

Põhiindikaatorid



Lukk



Juhendatud küpsetamine



Puhastamine



Seaded



Kiirkuumus

Taimeri indikaatorid



Minutilugeja



STOP
Lõpp



Viivitusae



Uptimer



Wi-Fi ühendus on sisse lülitatud.



Kaugjuhtimine on sisse lülitatud.

Wi-Fi indikaator – vilgub, kui seadme saab ühendada WiFi-ga.

Kaugjuhtimine indikaator – seadet saab kaugjuhtida.

Edenemisriba – temperatuuri või aja jaoks. Kui seade saavutab seatud temperatuuri, on riba täielikult punane.

Auruküpsetuse indikaator



Toidusensor indikaator



5. ENNE ESIMEST KASUTAMIST

HOIATUS!

Vt ohutust käsitlevaid peatükke.

5.1 Esmane puhastamine

Enne esimest kasutuskorda puhastage tühi seade ja seadke aeg:



0:00

Seadke kella-aeg. Vajutage nuppu **OK**.

5.2 Algne eelkuumutamine

Enne esmakordset kasutamist eelkuumutage tühja ahju.

1. samm Eemaldage ahjust kõik tarvikud ja eemaldatavad restitoided.

2. samm Seadke maksimumtemperatuur funktsioonile: 
Laske ahjul töötada 1h.

3. samm Seadke maksimumtemperatuur funktsioonile: 
Laske ahjul töötada 15min.

4. samm Seadke maksimumtemperatuur funktsioonile: 
Laske ahjul töötada 15min.

 Eelkuumutuse ajal võib ahjust tulla lõhna ja suitsu. Veenduge, et ruum on hästi ventileeritud.

5.3 Juhtmevaba ühendus

Seadme ühendamiseks vajate järgmist:

- Interneti-ühendusega WiFi-võrku.
- Samasse juhtmevabasse võrku ühendatud mobiilseade.

1. samm Rakenduse My AEG Kitchen allalaadimiseks: Skaneerige andmesildi QR-kood oma mobiilseadme kaameraga, et minna AEG kodulehele. Andmesildi leiata seadme sisepinna esiraamilt. Rakenduse saate alla laadida ka otse rakenduste poest.

2. samm Järgige rakenduse käivitamise juhiseid.

3. samm Keerake kuumutusfunktsioonide nuppu, et valida: .

4. samm Pöörake juhtnuppu, et valida: Seaded. Lülitage sisse Wi-Fi. Vt jaotist "Menüü struktuur".

Sagedus 2,4 GHz WLAN

2400–2483,5 MHz

Protokoll IEEE 802.11b DSSS, 802.11g/n OFDM

Maksimaalne võimsus EIRP < 20 dBm (100 mW)

WiFi-moodul NIUS-50

5.4 Tarkvaralitsentsid

Selle toote tarkvara sisaldab komponente, mis põhinevad tasuta ja avatud lähtekoodiga tarkvaral. AEG tunnustab avatud tarkvara ja robotikakogukondi panuse eest arendusprojekti.

Juurdepääsu saamiseks selliste tasuta ja avatud lähtekoodiga tarkvarakomponentide

lähtekoodile, mille litsentsitingimused nõuavad avaldamist ning nende täieliku autoriõiguse teabe ja kohaldatavate litsentsitingimustega tutvumiseks külastage: <http://aeg.opensoftwarerepository.com> (kaust NIUS).

6. IGAPÄEVANE KASUTAMINE

HOIATUS!

Vt ohutust käsitlevaid peatükke.

6.1 Kuidas seadistada: Küpsetusrežiimid

1. samm Keerake küpsetusfunktsioonide nuppu ja valige küpsetusfunktsioon.

2. samm Temperatuuri seadmiseks keerake juhtnuppu.

 >> – funktsiooni sisse lülitamiseks vajutage ja hoidke: Kiirkuumutus. See on saadaval ainult ahju mõne funktsiooniga.

Auruküpsetus

Veenduge, et ahi on jahtunud.

1. samm

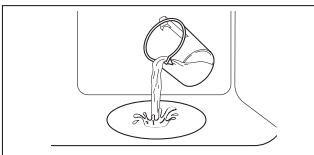

Kallake ahjuõõnsuse süvendisse kraanivett.

2. samm



Seadke aurukuumutuse funktsioon.

3. samm



Seadke temperatuur.

4. samm

Niiskuse tekitamiseks eelkuumutage tühja ahju 10 minutit. Pange toit ahju.

 Ahjuõõnsuse süvendi maksimaalne maht on 250 ml. Küpsetamise ajal või siis, kui ahi on veel kuum, ei tohi ahjuõõnsuse süvendisse vett valada.

Kui auruküpsetus lõpeb:

1. samm

Keerake küpsetusrežiimide nupp väljas-asendisse, et ahi välja lülitada.











2. samm

Avage ettevaatlikult uks. Eralduv aur võib põhjustada nahapõletust.

3. samm

Veenduge, et ahi on jahtunud. Eemaldage ahjuõõnsuse süvendist sinna jäänud vesi.

6.2 Küpsetusrežiimid

Küpsetusrežiim	Kasutamine
 Pöördõhk	Küpsetamiseks korraga kuni kolmel tasandil ja toidu kuivatamiseks. Seadke ahju temperatuur 20 - 40 °C madalamaks kui funktsiooniga Ülemine + alumine kuumutus.
 Ülemine + alumine kuumutus	Ühel ahjutasandil küpsetamiseks ja röstimiseks.
 SteamBake	Niiskuse lisamiseks küpsetamise ajal. Õige värvi ja krõbeda kooriku saavutamiseks. Toidu soojendamisel mahlasuse lisamiseks. Puu- ja köögiviljade säilitamiseks.
 Pitsa funktsioon	Pitsa küpsetamiseks. Intensiivseks pruunistamiseks ja krõbeda põhja saavutamiseks.
 Alumine kuumutus	Krõbeda põhjaga kookide küpsetamiseks ja toidu hoidistamiseks.
 Külmutatud toiduained	Kiirtoidu (nt friikartulite, kartuliviilude, kevadrullide) krõbestamiseks.
 Niiske küpsetus pöördõhuga	Funktsioon küpsetamise ajal energia säästmiseks. Selle funktsiooni kasutamisel võib ahju sisemine temperatuur erineda valitud temperatuurist. Kasutatakse jääkuumust. Kuumutusvõimsus võib väheneda. Lisateavet leiate jaotisest "Igapäevane kasutamine", Märkused: Niiske küpsetus pöördõhuga.
 Grill	Õhemate toidupalade grillimiseks ja leiva röstimiseks.
 Turbogrill	Suurte kondiga liha- või linnulihatükide röstimiseks ühel ahjutasandil. Gratineerimiseks ja pruunistamiseks.
 Menüü	Menüüsse sisenemiseks: Juhendatud küpsetamine, Puhastamine, Seaded.

6.3 Märkused: Niiske küpsetus pöördõhuga

Seda funktsiooni kasutati energiaklassi ja ökodisaini nõuete järgimiseks (vastavalt EU 65/2014 ja EU 66/2014). Testid vastavalt standardile:

IEC/EN 60350-1

Ahjuuks peab küpsetamise ajal olema suletud, et vältida kasutatava funktsiooni katkestamist ja tagada ahju töötamine võimalikult suure energiatõhususega.

Kasutades seda funktsiooni, lülitub lamp 30 sekundi pärast automaatselt välja.





Toiduvalmistamisjuhised leiäte jaotisest „Nõuanded ja näpunäited“, Niiske küpsetus pöördõhuga. Üldiseid

energiasäästunõuandeid leiäte jaotisest „Energiaühendus“ alajaotisest Energiasääst.



6.4 Kuidas seadistada: Juhendatud küpsetamine



Iga selles alammenüüs oleva toidu juurde kuulub soovituslik funktsioon ja temperatuur. Kasutage seda funktsiooni toidu kiireks valmistamiseks vaikesätetega. Saate reguleerida aega ja temperatuuri küpsetamise ajal.

Kui funktsioon lõpeb, kontrollige, kas toit on valmis.





Mõningate roogade puhul võite valmistamiseks kasutada ka järgmisi funktsioone.		Toidu küpsetamiskraad:	
<ul style="list-style-type: none"> Toidusensor 		<ul style="list-style-type: none"> Väheküps Keskmine Täisküps 	
1. samm	2. samm	3. samm	4. samm
			
≡		P1 - P...	OK
Sisenege menüüsse.	Valige Juhendatud küpsetamine. Vajutage OK.	Valige toit. Vajutage nuppu OK.	Sisestage toit ahju. Kinnitage sätted.













6.5 Juhendatud küpsetamine























Selgitus	
	Toidusensor saadaval. Asetage Toidusensor toidu kõige paksemasse ossa. Seade lülitub välja, kui seatud Toidusensor temperatuur on saavutatud.
	Vee kogus aurufunktsiooni jaoks.















Selgitus	
	Enne küpsetamist eelkuumutage seadet.
	Riuli tasand.

Ekraanil kuvatakse **P** ja toidu **number**, mida saate tabelist kontrollida.

Toit	Kaal	Riuli tasand/tarvik
1 Rostbiif, väheküps		
2 Rostbiif, poolküps	1 - 1.5kg; 4 – 5 cm paksused tükid	  2; küpsetusplaat Praadige liha paar minutit kuuma pannil. Sisestage seadmesse.
3 Rostbiif, täisküps		
4 Steik, poolküps	180 - 220g tükid; 3 cm paksused viilud	   3; toidu röstimine traatrestil Praadige liha paar minutit kuuma pannil. Sisestage seadmesse.





	Toit	Kaal	Riikli tasand/tarvik
5	Veiseliha rostbiif / hautatud veiseliha (ribiliha, sisetükk, läbi- kasvanud)	1.5 - 2kg	 2; toidu röstimine traatrestil Praadige liha paar minutit kuumal pannil. Lisage vedelikku. Sisestage seadmesse.
6	Rostbiif, väheküps (aeglane küpsetamine)		 2; küpsetusplaat
7	Rostbiif, poolküps (aeglane küpsetamine)	1 - 1.5kg; 4 – 5 cm paksused tükid	Kasutage oma lemmikvürtse või lihtsalt soola ja värsket jahvatatud pipart. Praadige liha paar minutit kuumal pannil. Sisestage seadmesse.
8	Rostbiif, täisküps (aeglane küpsetamine)		
9	Filee, väheküps LTC* (aeglane küpsetamine)		 2; küpsetusplaat
10	Filee, poolküps (aeglane küpsetamine)	0,5 – 1,5kg; 5 – 6cm paksused tükid	Kasutage oma lemmikvürtse või lihtsalt soola ja värsket jahvatatud pipart. Praadige liha paar minutit kuumal pannil. Sisestage seadmesse.
11	Filee, täisküps (aeglane küpsetamine)		
12	Röstitud vasikaliha (nt abatükk)	0.8 - 1.5kg; 4 cm paksused tükid	 2; toidu röstimine traatrestil Kasutage oma lemmikvürtse. Lisage vedelikku. Röstpraad, kaetud.
13	Röstitud seakael või abatükk	1.5 - 2kg	 2; toidu röstimine traatrestil Pöörake liha poole küpsetusaja möödudes.
14	Rebitud sealiha (aeglane toiduvalmistamine)	1.5 - 2kg	 2; küpsetusplaat Kasutage oma lemmikvürtse. Pöörake liha poole küpsetusaja möödudes, et saavutada ühtlane pruunistumine.
15	Seljatükk, värske	1 - 1.5kg; 5 – 6 cm paksused tükid	 2; toidu röstimine traatrestil Kasutage oma lemmikvürtse.
16	Searibid	2 - 3kg; kasutage tooreid, 2 – 3 cm paksuseid searibid	 3; ahjupann Lisage vedelikku, et katta nõu põhi. Pöörake liha poole küpsetusaja möödudes.
17	Tallekoot, luudega	1.5 - 2kg; 7 –9 cm paksused tükid	 2; toidu röstimine küpsetusplaadil Lisage vedelikku. Pöörake liha poole küpsetusaja möödudes.
18	Kana, terve	1 - 1.5kg; värsked	 2;  200 ml; vormiroog küpsetusplaadil Kasutage oma lemmikvürtse. Pöörake kana poole küpsetusaja möödudes, et saavutada ühtlane pruunistumine.
19	Pool kana	0.5 - 0.8kg	 3; küpsetusplaat Kasutage oma lemmikvürtse.
20	Kanarind	180 - 200g tükid	 2; vormiroog traatrestil Kasutage oma lemmikvürtse. Praadige liha paar minutit kuumal pannil.

	Toit	Kaal	Riili tasand/tarvik
21	Kanakoivad, värsked	-	 3; küpsetusplaat Kui marineerisite kõigepealt kanakoivad, seadke temperatuur madalamaks ja küpsetage neid kauem.
22	Part, terve	2 - 3kg	 2; toidu röstimine traatrestil Kasutage oma lemmikvürtse. Pange liha röstimispannile. Pöörake parti poole küpsetusaja möödudes.
23	Hani, terve	4 - 5kg	 2; ahjupann Kasutage oma lemmikvürtse. Pange liha sügavale küpsetusplaadile. Pöörake hane poole küpsetusaja möödudes.
24	Pikkpoiss	1kg	 2; traatrest Kasutage oma lemmikvürtse.
25	Terve kala, grillitud	0.5 - 1kg kala kohta	 2; küpsetusplaat Täitke kala võiga ning kasuta oma lemmikvürtse ja -ürte.
26	Kalafilee	-	 3; vormiroog traatrestil Kasutage oma lemmikvürtse.
27	Juustukook	-	 2;  28 cm lahtikäiv metallvorm traatrestil
28	Õunakook	-	 2;  100 - 150 ml; küpsetusplaat
29	Õunakook	-	 2; koogivorm traatrestil
30	Õunapirukas	-	 2;  100 - 150 ml;  22 cm koogivorm traatrestil
31	Brownie-koogid	2kg tainast	 3; ahjupann
32	Šokolaadimuffinid	-	 2;  100 - 150 ml; muffinialus traatrestil
33	Pätsikook	-	 2; leivapann traatrestil
34	Küpsetatud kartulid	1kg	 2; küpsetusplaat Pange terved koorimata kartulid küpsetusplaadile.
35	Viilud	1kg	 3; küpsetuspaberiga vooderdatud küpsetusplaat Kasutage oma lemmikvürtse. Lõigake kartulid tükkideks.
36	Grillitud köögiviljasegu	1 - 1.5kg	 3; küpsetuspaberiga vooderdatud küpsetusplaat Kasutage oma lemmikvürtse. Lõigake köögiviljad tükkideks.
37	Kroketid, külmutatud	0.5kg	 3; küpsetusplaat
38	Kartulipallikesed, külmutatud	0.75kg	 3; küpsetusplaat

	Toit	Kaal	Riuli tasand/tarvik
39	Liha/(kõogivilja) la-sanje kuivade pasta-lehtedega	1 - 1.5kg	 2; vormiroog traatrestil
40	Kartuligratään (toored kartulid)	1 - 1.5kg	 1; vormiroog traatrestil Pöörake toitu poole küpsetusaja möödudes.
41	Värske pitsa, õhuke	-	  2;  100 ml; küpsetuspaberiga vooderdatud küpsetusplaat
42	Värske pitsa, paks	-	  2; küpsetuspaberiga vooderdatud küpsetusplaat
43	Quiche	-	 2; küpsetusvorm traatrestil
44	Baguette/ciabatta/sai	0.8kg	  2;  150 ml; küpsetusplaat vooderdatud küpsetuspaberiga Saia küpsetamiseks on vaja rohkem aega.
45	Täisteraleib/rukkileib/täisteraline must leib leivapannil	1kg	  2;  150 ml; küpsetusplaat vooderdatud küpsetuspaberiga / traatrestil

7. KELLA FUNKTSIOONID

7.1 Kella funktsioonid

Kella funktsioon	Kasutamine
 Minutilugeja	Kui taimer jõuab nulli, kõlab signaal.
 Küpsetusaeg	Kui taimer jõuab nulli, kõlab signaal ja küpsetusrežiim lõpetab töö.
 Viivitusaeg	Algusaja ja/või küpsetusaja lõpu edasilükkamiseks.
 Uptimer	Maksimumaeg on 23 h 59 min. See funktsioon ei mõjuta ahju tööd. Uptimer sisse ja välja lülitamiseks valige: Menüü, Seaded.

7.2 Kuidas seadistada: Kella funktsioonid

Kuidas seadistada: Kellaeg		
1. samm	2. samm	3. samm

Kuidas seadistada: Kellaeg



Kellaaja muutmiseks sisenege menüüsse ja valige Sätted, Kellaeg.

Seadke kell.

Vajutage: OK.

Kuidas seadistada: Minutilugeja

1. samm



Vajutage: .

Näidikul kuvatakse:
0:00

2. samm



Seadke Minutilugeja

3. samm



Vajutage: OK.

 Taimer alustab kohe pöördloendust.

Kuidas seadistada: Küpsetusaeg

1. samm



Valige küpsetusrežiim ja seadke temperatuur.

2. samm



Vajutage korduvalt: .

Näidikul kuvatakse:
0:00

STOP

3. samm



Seadke küpsetusaeg.

4. samm



Vajutage: OK.

 Taimer alustab kohe pöördloendust.

Kuidas seadistada: Viivitusae

1. samm



Seadke küpsetusrežiim.

2. samm



Vajutage korduvalt: .

3. samm



Seadke algusaeg.

4. samm



Vajutage: OK.

Näidikul kuvatakse:
--:--
 STOPP

5. samm



Seadke lõppaeg.

6. samm



Vajutage: OK.

 Taimer alustab kindlal algusajal pöördloendust.

8. TARVIKUTE KASUTAMINE

HOIATUS!

Vt ohutust käsitlevaid peatükke.

8.1 Tarvikute sisestamine

Väike ülaosas asuv sälk suurendab turvalisust. Sälgud kujutavad endast ka

libisemisvastast abinõud. Kõrged servad aitavad ära hoida ahjunõude restilt mahalibisemist.

Traatrest:

Lükake rest ahjuriili toe juhtsoontele.

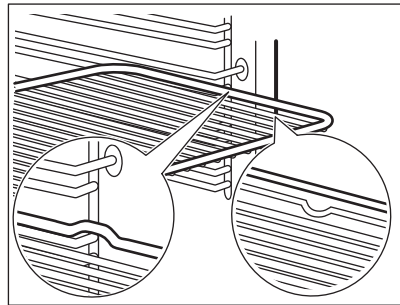

Küpsetusplaat / Sügav pann:

Lükake ahjurest riuliraami juhtsoonte vahele.

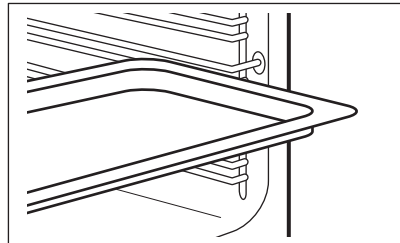

8.2 Toidusensor

Toidusensor – mõõdab toidu sisetemperatuuri.

Saadaval on kaks temperatuurisätet:



Ahju temperatuur.



Toidu sisetemperatuur.

Parimateks küpsetustulemusteks:

Toiduained peaksid olema toatemperatuuril.

– mitte kasutada vedelate toitude puhul.

– küpsetamise ajal peab see olema toidu sees.

8.3 Kuidas kasutada: Toidusensor

- 1. samm** Lülitage ahi sisse.
- 2. samm** Seadke küpsetusrežiim ja ahju temperatuur, kui see on vajalik.
- 3. samm** Sisestamine: Toidusensor.

Liha, linnuliha ja kala

Suruge ots Toidusensor liha- või kalatüki keskossa, kõige paksemasse kohta. Veenduge, et vähemalt 3/4 Toidusensor on sisestatud valmistatava roa sisse.

Vormiroog

Suruge ots Toidusensor täpselt vormiroa keskossa. Toidusensor peaks küpsemise ajal püsima ühes kohas paigal. Kasutage selleks mõnda tahkemat koostisainet. Kasutage küpsetusvormi serva silikoonist käepideme toetamiseks Toidusensor. Ots Toidusensor ei tohiks puutuda vastu küpsetusvormi põhja.

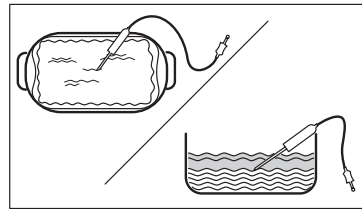
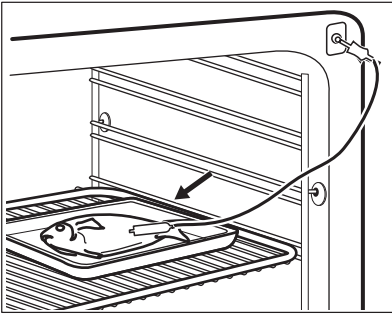

- 4. samm** Ühendage pistik Toidusensor ahju esiosas olevasse pistikupesasse. Näidiku kuvatakse praegune temperatuur: Toidusensor.
- 5. samm**  – vajutage, et seada sensori sisetemperatuur.
- 6. samm** OK – vajutage kinnitamiseks. Kui toit saavutab seatud temperatuuri, kostab helisignaal. Võite toiduvalmistamise lõpetada või seda jätkata, et veenduda toidu valmimises.
- 7. samm** Eemaldage Toidusensor pistik pistikupesast ja tõstke toit ahjust välja.

HOIATUS!

Olge ettevaatlik, kuna Toidusensor muutub kuumaks. Olge ettevaatlik, kui selle välja võtate ja toidu seest eemaldate.

9. LISAFUNKTSIOONID

9.1 Lukk

See funktsioon hoiab ära seadmfunktsiooni tahtmatu muutmise.



Lülitage see sisse, kui seade töötab – seatud küpsetamine jätkub, juhtpaneel on lukustatud.
Lülitage see sisse, kui seade on väljas – seda ei saa sisse lülitada, juhtpaneel on lukustatud.

See funktsioon hoiab ära seadmfunktsiooni tahtmatu muutmise.





 OK – funktsiooni sisse lülitamiseks vajutage ja hoidke. Kostab signaal.

 OK – funktsiooni välja lülitamiseks vajutage ja hoidke.

 3 x  – vilgub, kui lukustus on sisse lülitatud.

9.2 Automaatne väljalülitus

Turvakaalutlustel lülitub seade mõne aja pärast välja, kui küpsetusrežiim töötab ja te ühtegi sätet ei muuda.

 (°C)	 (h)
30 - 115	12.5
120 - 195	8.5
200 - 245	5.5



(°C)



(h)

250 – maksimum

3

Automaatne väljalülitus ei tööta funktsioonidega: Sisevalgustus, Toidusensor, Viivitusae.

9.3 Jahutusventilaator

Seadme töö ajal lülitub jahutusventilaator automaatselt sisse, et hoida seadme pinnal jahedana. Kui lülitate seadme välja, siis jätkab jahutusventilaator töötamist kuni seadme mahajahtumiseni.

10. VIHJEID JA NÄPUNÄITEID

10.1 Soovitused söögivalmistamiseks



Tabelites esitatud temperatuurid ja küpsetusajad on ainult soovituslikud. Need sõltuvad retseptist ning kasutatava tooraine kvaliteedist ja kogusest.



Teie uus seade võib küpsetada erinevalt kui teie varasem seade. Altoodud tabelitest leiate igat tüüpi toitude temperatuuri ja valmistamisaja soovitatavad sätted ja asukohad plaatidel.

Kui te ei leia mõne retsepti jaoks täpseid seadeid, kasutage sarnaste toitude omi.

10.2 Niiske küpsetus pöördõhuga





Parimate tulemuste saamiseks järgige alltoodud tabelis olevaid soovitusi.

Kasutage kolmandat riulitasandit.

	 (°C)	 (min)
Pastavorm	200 - 220	45 - 55
Kartuligratään	180 - 200	70 - 85
Moussaka	170 - 190	70 - 95
Lasanje	180 - 200	75 - 90
Cannelloni	180 - 200	70 - 85
Saiavorm	190 - 200	55 - 70
Riisipuding	170 - 190	45 - 60
Õunakook biskviitaignast (ümmargune koogivorm)	160 - 170	70 - 80
Sai	190 - 200	55 - 70

10.3 Niiske küpsetus pöördõhuga – soovitatavad lisatarvikud

Kasutage tumedaid ja mittepeegeldava pinnaga nõusid. Need tõmbavad kuumust paremini sisse kui heledad ja peegelduvad pinnad.





			
Pitsapann	Küpsetusnõu	Portsjoninõu	Pirukavorm
Tume, mittepeegelduv 28 cm läbimõõduga	Tume, mittepeegelduv 26 cm läbimõõduga	Keraamiline 8 cm läbimõõduga, 5 cm kõrged	Tume, mittepeegelduv 28 cm läbimõõduga





10.4 Küpsetustabelid testimisasutustele

Teave katseasutustele





Testid vastavalt standardile: EN 60350, IEC 60350.

Küpsetamine ühel tasandil – Küpsetusvormides





		 °C	 min	
Rasvatu keeks	Pöördõhk	160	45 - 60	2
Rasvatu keeks	Ülemine + alumine kuumutus	160	45 - 60	2

		 °C	 min	
Õunakook, 2 vormis Ø 20 cm	Pöördõhk	160	55 - 65	2
Õunakook, 2 vormis Ø 20 cm	Ülemine + alumine kuumutus	180	55 - 65	1
Liivaküpsised	Pöördõhk	140	25 - 35	2
Liivaküpsised	Ülemine + alumine kuumutus	140	25 - 35	2

Küpsetamine ühel tasandil – küpsised
Kasutage kolmandat riulitasandit.

		 °C	 min
Väikesed koogid, 20 tk plaadil, tühja ahju eelkuumutamine	Pöördõhk	150	20 - 30
Väikesed koogid, 20 tk plaadil, tühja ahju eelkuumutamine	Ülemine + alumine kuumutus	170	20 - 30





Küpsetamine mitmel tasandil – küpsised

		 °C	 min	
Liivaküpsised	Pöördõhk	140	25 - 45	2 / 4
Väikesed koogid, 20 tk plaadil, tühja ahju eelkuumutamine	Pöördõhk	150	25 - 35	1 / 4
Rasvatu keeks	Pöördõhk	160	45 - 55	2 / 4
Õunapirukas, 1 vorm resti kohta (Ø 20 cm)	Pöördõhk	160	55 - 65	2 / 4

Grill

Eelkuumutage tühja ahju 5 minutit.

Grillige maksimaalse temperatuurisättega.

		 min	
Röstleib/-sai	Grill	1 - 2	5
Biifsteek, pöörake poole valmistusa- ja möödudes	Grill	24 - 30	4

11. PUHASTUS JA HOOLDUS

HOIATUS!

Vt ohutust käsitlevaid peatükke.

11.1 Märkused puhastamise kohta



Puhastusvahendid

Puhastage seadme esikülge ainult mikrokiudlapi, sooja vee ning pehmetoimelise pesuvahendiga.

Metallpindadel kasutage puhastusvahendi lahust.

Plekide eemaldamiseks kasutage pehmetoimelist puhastusvahendit.



Igapäevane kasutamine

Puhastage ahi pärast igakordset kasutamist. Toidujääkide kogunemine võib kaasa tuua sütitamise.

Ärge jätke toitu seadmesse kauemaks seisma kui 20 minutit. Kuivatage pärast kasutamist seadme sisemus ainult mikrokiudlapiga.



Lisatarvikud

Pärast igat kasutuskorda puhastage kõik ahju tarvikud ja laske neil kuivada. Kasutage ainult mikrokiudlappi sooja vee ja õrna puhastusvahendiga. Ärge peske tarvikuid nõudepesumasinas.

Ärge puhastage mittenakkuva pinnaga tarvikuid abrasiivse puhastusvahendi või teravate esemetega.

11.2 Kuidas puhastada: Veesüvend

Puhastage ahjuõõnsuse süvendit, et eemaldada lubjasettejäädid pärast auruküpsetust.

1. samm

Kallake 250 ml vett ahju põhjas olevasse süvendisse. Kasutage max 6%-list ilma lisanditeta äädikat.

2. samm

Laske 30 minuti jooksul äädikal lubjasettejäädid toatemperatuuril lahustada.

3. samm

Puhastage ahjuõõnsus sooja vee ja lahja pesuvahendiga.

Funktsiooni seadmine: SteamBake puhastage ahju iga 5 – 10 küpsetustsükli järel.

11.3 Kuidas eemaldada: restitoid

Ahju puhastamiseks eemaldage restitoid .

1. samm Lülitage ahi välja ja oodake, kuni see on jahtunud.

2. samm Tõmmake ahjuriili tugede esiosa külgseina küljest lahti.

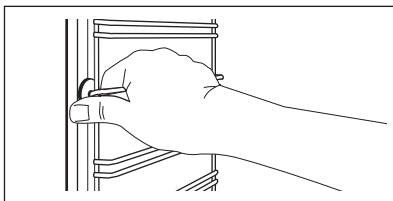

3. samm Tõmmake ahjuresti toe tagaosa külgseina küljest lahti ja eemaldage.

4. samm Asetage ahjuresti toed tagasi vastupidises järjekorras. Teleskoopsiinidel olevad kinnitustihvtid peavad olema suunatud ettepoole.

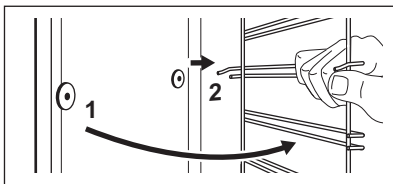

11.4 Kuidas kasutada: Pürolüüspuhastamine

Puhastage ahi, kasutades Pürolüüspuhastamine.

⚠ HOIATUS!

Eksisteerib põletusohu.

⚠ ETTEVAATUST!

Kui samasse kapiossa on paigaldatud ka teisi seadmeid, ärge kasutage neid selle funktsiooniga samal ajal. See võib ahju kahjustada.

Enne Pürolüüspuhastamine:

Lülitage ahi välja ja oodake, kuni see on jahtunud.

Eemaldage kõik tarvikud ja eemaldatavad restitoad.

Puhastage ahjupõhja ja sisemist ukseklaasi sooja vee, pehmetoimelise nõudepesuvahendi ja pehme lapiga.

Pürolüüspuhastamine

1. samm

Sisenege menüüsse: Puhastamine .

Funktsioon	Kestus
C1 - Kerge puhastamine	1 h
C2 - Tavaline puhastamine	1 h 30 min
C3 - Põhjalik puhastamine	3 h

2. samm

OK – vajutage, et valida puhastusprogramm.

3. samm

OK – vajutage, et alustada puhastamist.

4. samm

Pärast puhastamist keerake küpsetusrežiimide nupp väljas-asendisse.

Kui puhastamine algab, on ahjuuks lukustatud ja tuli on kustunud. Kuni ukse avanemiseni kuvatakse ekraanil:



Kui puhastamine lõpeb:

Lülitage ahi välja ja oodake, kuni see on jahtunud.

Puhastage ahju sisemust pehme lapiga.

Eemaldage jäägid ahju põhjast.

11.5 Puhastamise meeldetuletus

Ahi tuletab teile meelde, millal seda tuleb pürolüütilise funktsiooniga puhastada:

✓ vilgub ekraanil 5 sekundit pärast iga toiduvalmistamiseanssi.

Meeldetuletuse välja lülitamiseks sisenege Menüü ja valige Seaded, Puhastamise meeldetuletus.

11.6 Kuidas eemaldada ja paigaldada: Uks

Puhastamiseks saate ukse ja sisemised klaaspaneelid eemaldada. Klaaspaneelide arv on erinev konkreetsest mudelist.

⚠ HOIATUS!

Uks on raske.

⚠ ETTEVAATUST!

Olge klaasi ja esipaneeli servade käsitsemisel ettevaatlik. Klaas võib puruneda.

- 1. samm** Sulgege uks korralikult.
- 2. samm** Tõstke üles ja suruge täielikult sisse kinnitushoovad (A), mis paiknevad kahel uksehingel.

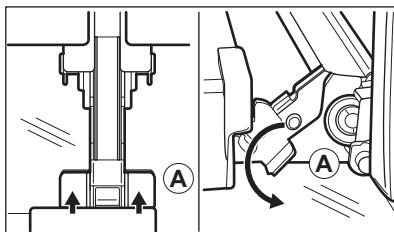

- 3. samm** Sulgege ahjuuks esimesse avamisasendisse (ligikaudu 70° nurga all). Hoidke ust mõlemalt poolt ja tõmmake see ülespoole suunatult ahjust eemale. Pange uks, väliskülg allpool, pehmele ja tasasele pinnale.
- 4. samm** Vajutage ukse ülemises servas olevat ukseliistu (B) kummaltki küljelt sissepoole, et klamberkinnitus vabastada.
- 5. samm** Eemaldamiseks tõmmake ukseliistu ettepoole.
- 6. samm** Hoidke ukse klaaspaneeli ülaservast ühekaupa kinni ja tõmmake need, suunaga üles, juhikust välja.

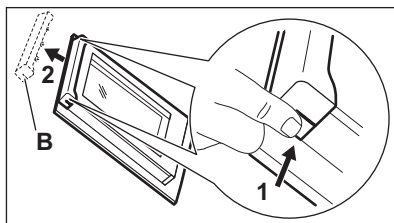

7. samm Puhastage klaaspaneeli seebiveega. Kuivatage klaaspaneeli hoolikalt. Ärge peske klaaspaneele nõudepesumasinas.

8. samm Pärast puhastamist korrake eeltoodud samme vastupidises järjekorras.

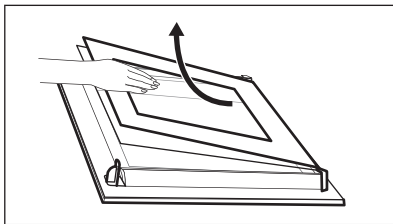

9. samm Pange esmalt kohale väiksem paneel, seejärel suurem ja siis uks. Veenduge, et tagasipaigutatavad klaasid on õigesti paigutatud, vastasel korral võib ukse pind üle kuumeneda.

11.7 Kuidas asendada: lamp

HOIATUS!

Elektrilöögi oht!
Lamp võib olla kuum.

Enne lambi vahetamist:

1. samm

Lülitage ahi välja. Oodake, kuni ahi on jahtunud.

2. samm

Eemaldage ahi vooluvõrgust.

3. samm

Pange ahju põhjale riie.

Ülemine lamp

1. samm Klaaskatte eemaldamiseks keerake seda.

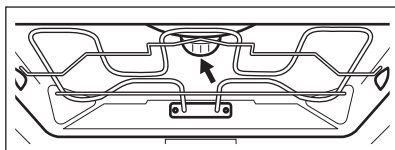

2. samm Puhastage klaaskatte.

3. samm Asendage lamp sobiva 300 °C taluva kuumakindla lambiga.

4. samm Paigaldage klaaskatte.

12. VEAOTSING

HOIATUS!

Vt ohutust käsitlevaid peatükke.

12.1 Mida teha, kui...

Tabelis loetlemata variantide puhul pöörduge volitatud teeninduskeskuse poole.



Seade ei lülitu sisse või ei kuumene

Probleem	Kontrollige, kas:
Ei saa seadet käivitada või kasutada.	Seade on elektrivõrku õigesti ühendatud.
Seade on sisse lülitatud, kuid ei soojene.	Väljalülitusautomaatika on deaktiveeritud.
Seade on sisse lülitatud, kuid ei soojene.	Seadme uks on suletud.
Seade on sisse lülitatud, kuid ei soojene.	Kaitse ei ole vallandunud.
Seade on sisse lülitatud, kuid ei soojene.	Lukk on väljas.



Komponendid

Probleem	Kontrollige, kas:
Lamp on välja lülitatud.	Niiske küpsetus pöördõhuga – on sisse lülitatud.
Lamp ei tööta.	Lamp on läbi põlenud.
Toidusensor ei tööta.	Toidusensorpistik on täielikult pesasse lükatud.



Veakoodid

Ekraanil kuvatakse...	Kontrollige, kas:
Err C2	Olete Toidusensor pistiku pesast eemaldanud.
Err C3	Seadme uks on suletud või ukسلukk ei ole katki.
Err F102	Seadme uks on suletud.
Err F102	Ukselukk ei ole katki.
0:00	Toimus elektrikatkestus. Seadke kella-aeg.

Kui ekraanil kuvatakse veakood, mida tabelis ei leidu, lülitage kaitse välja ja sisse, et seade taaskäivitada. Kui veakood ilmub uuesti, pöörduge volitatud teeninduskeskuse poole.



Puhastamine

Probleem	Kontrollige, kas:
Vesi valgub ahjuõõnsuse süvendist välja.	Ahjuõõnsuse süvendis on liiga palju vett.

12.2 Hooldusandmed

Kui te ei suuda probleemile ise lahendust leida, siis võtke ühendust edasimüüja või teeninduskeskusega.

Vajalikud teeninduskeskuse andmed leiate andmesildilt. Andmesildi leiate seadme sisepinna esiraamilt. Ärge andmesilti seadme sisemusest eemaldage.

Soovitame kirjutada andmed siia:

Mudel (MOD.)
Tootenumber (PNC)
Seerianumber (S.N.)

13. ENERGIATÕHUSUS

13.1 Tooteteave ja toote infoleht*

Tarnija nimi	AEG
Mudeli tunnus	BPE558370M 944188822
Energiatõhususe indeks	81.2
Energiatõhususe klass	A+
Energiatarve standardse koormusega, tavarežiim	1.09kWh/tsükkel
Energiatarve standardse koormusega, ventilaatoriga režiim	0.69kWh/tsükkel
Kambrite arv	1
Soojusallikas	Elekter
Helitugevus	71l
Ahju tüüp	Integreeritud ahi
Mass	35.0kg

IEC/EN 60350-1 – Kodumajapidamises kasutatavad elektrilised toiduvalmistusseadmed – 1. osa: Pliidid, ahjud, auruahjud ja grillid – Efektiivsuse mõõtmise meetodid.

13.2 Energia kokkuhoid



Seadmel on omadused, mis aitavad säästa energiat igapäevasel toiduvalmistamisel.

Veenduge, et seadme töötamise ajal on seadme uks korralikult kinni. Ärge küpsetamise ajal seadme ust liiga tihti avage. Jälgige, et uksetihend oleks puhas ja korralikult omal kohal.

Energia kokkuhoiu tagamiseks kasutage metallnõusid.

Kui võimalik, ärge eelkuumutage seadet enne küpsetamist.

Kui valmistate järjest mitu küpsetist, püüdke need ahju panna võimalikult lühikeste vahedega.

Küpsetamine pöördõhuga

Võimalusel kasutage energia kokkuhoiuks pöördõhuga küpsetusrežiime.

Jääkkuumus

Ventilaator ja valgusti jäävad sisselülitatuks. Ahju väljalülitamisel kuvatakse ekraanil jääkkuumuse näit. Seda soojust saab kasutada toidu soojashoidmiseks.

Kui küpsetusaeg on pikem kui 30 minutit, vähendage vähemalt 3–10 minutit enne küpsetusaja lõppu seadme temperatuuri. Seadme sees oleva jääkkuumuse abil küpsemine jätkub.

Muude toitude soojendamiseks kasutage jääkkuumust.

Toidu soojashoidmine

Jääkuumuse kasutamiseks ja toidu soojashoidmiseks valige madalaim võimalik temperatuur. Ekraanile ilmub jääkuumuse indikaator või temperatuurinäit.

Küpsetamine väljalülitatud valgustiga

Lülitage küpsetamise ajaks valgusti välja. Pange see põlema ainult siis, kui vaja.







Niiske küpsetus pöördõhuga

Funktsioon, mis säästab küpsetamise ajal energiat.

Selle funktsiooni kasutamisel lülitub lamp automaatselt 30 sekundi pärast välja. Lambi võib soovi korral sisse lülitada, kuid see vähendab eeldatavat energiakokkuhoidu.

14. MENÜÜ STRUKTUUR

14.1 Menüü

1. samm	2. samm	3. samm	4. samm	5. samm
				
 – valige, et sisetada Menüü.	Valige funktsioon Menüü struktuurist ja vajutage OK .	Valige säte.	OK – sätte kinnitamiseks vajutage.	Reguleerige väärtust ja vajutage nuppu OK .

Keerake küpsetusfunktsioonide nupp väljas-asendisse, et väljuda Menüü.

Menüü struktuur

Juhendatud küpsetamine 

Puhastamine 

Seaded 

Seaded

01	Kellaaeg	Muuda	02	Ekraani heledus	1 - 5
03	Nuputoonid	1 - Piiks 2 - Klõps 3 - Heli väljas	04	Helitugevus	1 - 4
05	Toidusensor Toiming	1 - Alarm ja stopp 2 - Alarm	06	Uptimer	Sisse/välja
07	Sisevalgustus	Sisse/välja	08	Kiirkuumus	Sisse/välja
09	Puhastamise meeldetuletus	Sisse/välja	10	Wi-Fi	Sisse/välja
11	Automaatne kaugtöötamine	Sisse/välja	12	Tühista võrk	Jah/ei
13	Demorežiim	Aktiveerimiskood: 2468	14	Tarkvaraversioon	Kontrollida
15	Taasta tehaseseaded	Jah/ei			

15. JÄÄTMEKÄITLUS

Sümboliga  tähistatud materjalid võib ringlusse suunata. Selleks viige pakendid vastavatesse konteineritesse. Aidake hoida keskkonda ja inimeste tervist ja suunake elektri- ja elektroonilised jäätmed ringlusse.

Ärge visake sümboliga  tähistatud

seadmeid muude majapidamisjäätmete hulka. Viige seade kohaliku ringluspunkti või pöörduge abi saamiseks kohalikku omavalitsusse.

Καλωσορίσατε στην AEG! Ευχαριστούμε που επιλέξατε τη συσκευή μας.



Βρείτε υποδείξεις χρήσης, φυλλάδια, συμβουλές για την επίλυση προβλημάτων, πληροφορίες σέρβις και επισκευής:
www.aeg.com/support

Υπόκειται σε αλλαγές χωρίς προειδοποίηση.

ΠΕΡΙΕΧΟΜΕΝΑ

1. ΠΛΗΡΟΦΟΡΙΕΣ ΓΙΑ ΤΗΝ ΑΣΦΑΛΕΙΑ.....	150
2. ΟΔΗΓΙΕΣ ΓΙΑ ΤΗΝ ΑΣΦΑΛΕΙΑ.....	153
3. ΠΕΡΙΓΡΑΦΗ ΠΡΟΪΟΝΤΟΣ.....	156
4. ΠΙΝΑΚΑΣ ΧΕΙΡΙΣΤΗΡΙΩΝ.....	157
5. ΠΡΙΝ ΤΗΝ ΠΡΩΤΗ ΧΡΗΣΗ.....	158
6. ΚΑΘΗΜΕΡΙΝΗ ΧΡΗΣΗ.....	160
7. ΛΕΙΤΟΥΡΓΙΕΣ ΡΟΛΟΓΙΟΥ.....	166
8. ΧΡΗΣΗ ΤΩΝ ΕΞΑΡΤΗΜΑΤΩΝ.....	167
9. ΠΡΟΣΘΕΤΕΣ ΛΕΙΤΟΥΡΓΙΕΣ.....	169
10. ΥΠΟΔΕΙΞΕΙΣ ΚΑΙ ΣΥΜΒΟΥΛΕΣ.....	170
11. ΦΡΟΝΤΙΔΑ ΚΑΙ ΚΑΘΑΡΙΣΜΑ.....	173
12. ΑΝΤΙΜΕΤΩΠΙΣΗ ΠΡΟΒΛΗΜΑΤΩΝ.....	177
13. ΕΝΕΡΓΕΙΑΚΗ ΑΠΟΔΟΣΗ.....	178
14. ΔΟΜΗ ΜΕΝΟΥ.....	180
15. ΠΕΡΙΒΑΛΛΟΝΤΙΚΑ ΘΕΜΑΤΑ.....	181

1. ⚠ ΠΛΗΡΟΦΟΡΙΕΣ ΓΙΑ ΤΗΝ ΑΣΦΑΛΕΙΑ

Πριν από την εγκατάσταση και τη χρήση της συσκευής, διαβάστε προσεκτικά τις παρεχόμενες οδηγίες. Ο κατασκευαστής δεν είναι υπεύθυνος για τυχόν τραυματισμούς ή ζημιές που είναι αποτέλεσμα λανθασμένης εγκατάστασης ή χρήσης. Να φυλάσσετε πάντα αυτές τις οδηγίες σε ένα ασφαλές μέρος με εύκολη πρόσβαση για μελλοντική αναφορά.

1.1 Ασφάλεια παιδιών και ευπαθών ατόμων

- Η συσκευή αυτή μπορεί να χρησιμοποιηθεί από παιδιά ηλικίας 8 ετών και άνω και από άτομα με μειωμένες σωματικές, αισθητηριακές ή πνευματικές δυνατότητες ή έλλειψη εμπειρίας και γνώσης, εάν επιβλέπονται ή έχουν λάβει οδηγίες σχετικά με τη χρήση της συσκευής με ασφαλή

τρόπο και κατανοούν τους κινδύνους που ενέχονται. Παιδιά ηλικίας μικρότερης των 8 ετών και άτομα με εκτενείς και περίπλοκες αναπηρίες πρέπει να παραμένουν μακριά από τη συσκευή, εκτός εάν επιβλέπονται συνεχώς.

- Τα παιδιά πρέπει να εποπτεύονται ώστε να διασφαλίζεται ότι δεν παίζουν με τη συσκευή και τις κινητές συσκευές με την εφαρμογή.
- Φυλάσσετε όλα τα υλικά συσκευασίας μακριά από τα παιδιά και απορρίψτε τα κατάλληλα.
- ΠΡΟΕΙΔΟΠΟΙΗΣΗ: Η συσκευή και τα προσβάσιμα μέρη της θερμαίνονται κατά τη χρήση. Κρατάτε τα παιδιά και τα κατοικίδια ζώα μακριά από τη συσκευή όταν την χρησιμοποιείτε και όταν ψύχεται.
- Εάν η συσκευή διαθέτει διάταξη ασφαλείας για παιδιά, θα πρέπει να είναι ενεργοποιημένη.
- Τα παιδιά δεν πρέπει να εκτελούν τον καθαρισμό και τη συντήρηση που εκτελεί ο χρήστης στη συσκευή χωρίς επίβλεψη.

1.2 Γενικές πληροφορίες για την ασφάλεια

- Αυτή η συσκευή προορίζεται μόνο για μαγειρική χρήση.
- Η συσκευή αυτή έχει σχεδιαστεί μόνο για οικιακή χρήση σε εσωτερικό περιβάλλον.
- Η συσκευή αυτή μπορεί να χρησιμοποιηθεί σε γραφεία, δωμάτια ξενοδοχείων, ξενώνες, αγροικίες και άλλα παρόμοια καταλύματα όπου τέτοια χρήση δεν υπερβαίνει τα επίπεδα της (μέσης) οικιακής χρήσης.
- Η εγκατάσταση αυτής της συσκευής και η αντικατάσταση του καλωδίου πρέπει να εκτελείται μόνο από κατάλληλα καταρτισμένο άτομο.
- Μην χρησιμοποιείτε τη συσκευή πριν την εγκαταστήσετε στην ενσωματωμένη δομή.
- Πριν από οποιαδήποτε εργασία συντήρησης, αποσυνδέετε τη συσκευή από την πρίζα.
- Εάν το καλώδιο τροφοδοσίας έχει υποστεί φθορές, θα πρέπει να αντικατασταθεί από τον κατασκευαστή, το

Εξουσιοδοτημένο Κέντρο Σέρβις ή ένα κατάλληλα καταρτισμένο άτομο, ώστε να αποφευχθεί τυχόν κίνδυνος από το ηλεκτρικό ρεύμα.

- ΠΡΟΕΙΔΟΠΟΙΗΣΗ: Βεβαιωθείτε ότι η συσκευή είναι απενεργοποιημένη προτού αντικαταστήσετε τον λαμπτήρα για την αποφυγή πιθανότητας ηλεκτροπληξίας.
- ΠΡΟΕΙΔΟΠΟΙΗΣΗ: Η συσκευή και τα προσβάσιμα μέρη της θερμαίνονται κατά τη χρήση. Πρέπει να προσέχετε ώστε να μην αγγίζετε τις αντιστάσεις ή την επιφάνεια του εσωτερικού της συσκευής.
- Χρησιμοποιείτε πάντα γάντια φούρνου όταν αφαιρείτε ή βάζετε εξαρτήματα ή σκεύη.
- Χρησιμοποιείτε μόνο τον αισθητήρα φαγητού (αισθητήρα θερμοκρασίας πυρήνα) που συνιστάται για αυτήν τη συσκευή.
- Για να αφαιρέσετε τα στηρίγματα σαρώων, τραβήξτε πρώτα το μπροστινό τμήμα του στηρίγματος σαρώων και, στη συνέχεια, το πίσω τμήμα για να το αποσπάσετε από τα πλαϊνά τοιχώματα. Τοποθετήστε τα στηρίγματα σαρώων, ακολουθώντας την παραπάνω διαδικασία με την αντίστροφη σειρά.
- Μη χρησιμοποιείτε ατμοκαθαριστή για τον καθαρισμό της συσκευής.
- Μη χρησιμοποιείτε ισχυρά λειαντικά καθαριστικά ή αιχμηρές μεταλλικές ξύστρες για να καθαρίσετε τη γυάλινη πόρτα, καθότι μπορεί να χαράξουν την επιφάνεια και αυτό μπορεί να προκαλέσει θραύση του γυαλιού.
- Πριν από τον πυρολυτικό καθαρισμό, αφαιρέστε όλα τα εξαρτήματα και τις υπερβολικές επικαθίσεις/πιτσιλιές από το εσωτερικό της συσκευής.

2. ΟΔΗΓΙΕΣ ΓΙΑ ΤΗΝ ΑΣΦΑΛΕΙΑ

2.1 Εγκατάσταση



ΠΡΟΕΙΔΟΠΟΙΗΣΗ!

Μόνο ένα εξειδικευμένο άτομο πρέπει να εγκαταστήσει αυτήν τη συσκευή.

- Αφαιρέστε όλα τα υλικά της συσκευασίας.
- Εάν η συσκευή έχει υποστεί ζημιά, μην προβείτε σε εγκατάσταση ή χρήση της.
- Ακολουθείτε τις οδηγίες εγκατάστασης που παρέχονται με τη συσκευή.
- Πάντα να προσέχετε όταν μετακινείτε τη συσκευή καθώς είναι βαριά. Να χρησιμοποιείτε πάντα γάντια ασφαλείας και κλειστά παπούτσια.
- Μην τραβάτε τη συσκευή από τη λαβή.
- Τοποθετήστε τη συσκευή σε κατάλληλο και ασφαλές μέρος που πληροί τις απαιτήσεις εγκατάστασης.
- Τηρείτε την ελάχιστη απόσταση από άλλες συσκευές και μονάδες.
- Πριν τοποθετήσετε τη συσκευή, ελέγξτε αν η πόρτα της συσκευής ανοίγει χωρίς περιορισμό.
- Η συσκευή είναι εξοπλισμένη με ηλεκτρικό σύστημα ψύξης. Πρέπει να λειτουργεί με την ηλεκτρική παροχή.
- Η ενσωματωμένη μονάδα πρέπει να ικανοποιεί τις απαιτήσεις σταθερότητας του DIN 68930.

Ελάχιστο ύψος ντουλαπιού (Ελάχιστο ύψος ντουλαπιού κάτω από τον πάγκο)	578 (600) mm
Πλάτος ντουλαπιού	560 mm
Βάθος ντουλαπιού	550 (550) mm
Ύψος μπροστινού μέρους της συσκευής	594 mm
Ύψος πίσω μέρους της συσκευής	576 mm
Πλάτος μπροστινού μέρους της συσκευής	595 mm
Πλάτος πίσω μέρους της συσκευής	559 mm
Βάθος της συσκευής	567 mm
Βάθος εντοιχισμού της συσκευής	546 mm

Βάθος με ανοιχτή πόρτα	1027 mm
Ελάχιστο μέγεθος ανοίγματος εξαιρισμού. Ανοίγμα στο κάτω μέρος της πίσω πλευράς	560x20 mm
Μήκος καλωδίου ηλεκτρικής τροφοδοσίας. Το καλώδιο είναι τοποθετημένο στη δεξιά γωνία στην πίσω πλευρά	1500 mm
Βίδες τοποθέτησης	4x25 mm

2.2 Ηλεκτρική σύνδεση



ΠΡΟΕΙΔΟΠΟΙΗΣΗ!

Κίνδυνος πυρκαγιάς και ηλεκτροπληξίας.

- Όλες οι ηλεκτρικές συνδέσεις πρέπει να πραγματοποιούνται από επαγγελματία ηλεκτρολόγο.
- Η συσκευή πρέπει να είναι γειωμένη.
- Βεβαιωθείτε ότι οι παράμετροι στην πινακίδα τεχνικών χαρακτηριστικών είναι συμβατές με τις ονομαστικές τιμές ηλεκτρικού ρεύματος της παροχής ρεύματος.
- Χρησιμοποιείτε πάντα σωστά εγκατεστημένη πρίζα με προστασία κατά της ηλεκτροπληξίας.
- Μη χρησιμοποιείτε πολυπρίζα και μπαλαντέζες.
- Προσέχετε να μην προκληθεί ζημιά στο φως τροφοδοσίας και το καλώδιο τροφοδοσίας. Σε περίπτωση που πρέπει να αντικατασταθεί το καλώδιο τροφοδοσίας της συσκευής, η αντικατάσταση πρέπει να γίνει από το Εξουσιοδοτημένο Κέντρο Σέρβις μας.
- Μην επιτρέπετε σε καλώδια τροφοδοσίας να βρίσκονται κοντά ή να έρχονται σε επαφή με την πόρτα της συσκευής ή με την εσοχή κάτω από τη συσκευή, ιδιαίτερα όταν βρίσκεται σε λειτουργία ή η πόρτα είναι ζεστή.
- Η προστασία από ηλεκτροπληξία των υπό τάση ή μονωμένων τμημάτων πρέπει να στερεώνεται με τέτοιο τρόπο, ώστε να μην

είναι δυνατή η αφαίρεσή της χωρίς εργαλεία.

- Συνδέστε το φως τροφοδοσίας στην πρίζα μόνον αφού έχει ολοκληρωθεί η εγκατάσταση. Μετά την εγκατάσταση, βεβαιωθείτε ότι είναι δυνατή η πρόσβαση στο φως τροφοδοσίας.
- Εάν η πρίζα είναι χαλαρή, μη συνδέετε το φως τροφοδοσίας.
- Μην τραβάτε το καλώδιο τροφοδοσίας για να αποσυνδέσετε τη συσκευή. Τραβάτε πάντα το φως τροφοδοσίας.
- Χρησιμοποιείτε μόνο σωστές μονωτικές διατάξεις: ασφαλειοδιακόπτες, ασφάλειες (βιδωτές ασφάλειες αφαιρούμενες από την υποδοχή), διακόπτες διαφυγής ρεύματος και ρελέ.
- Στην ηλεκτρική εγκατάσταση της συσκευής πρέπει να προβλέπεται μονωτική διάταξη που να επιτρέπει την αποσύνδεση της συσκευής από το δίκτυο ρεύματος από όλους τους πόλους. Η μονωτική διάταξη πρέπει να έχει ελάχιστη απόσταση 3 mm μεταξύ των επαφών.
- Κλείστε καλά την πόρτα της συσκευής πριν συνδέσετε το φως τροφοδοσίας στην πρίζα.
- Αυτή η συσκευή παρέχεται με φως και καλώδιο τροφοδοσίας.

2.3 Χρήση



ΠΡΟΕΙΔΟΠΟΙΗΣΗ!

Κίνδυνος τραυματισμού, εγκαυμάτων και ηλεκτροπληξίας ή έκρηξης.

- Μην αλλάζετε τις προδιαγραφές αυτής της συσκευής.
- Φροντίστε τα ανοίγματα αερισμού να είναι ελεύθερα από εμπόδια.
- Μην αφήνετε τη συσκευή χωρίς επιτήρηση κατά τη λειτουργία.
- Απενεργοποιήστε τη συσκευή μετά από κάθε χρήση.
- Προσέχετε όταν ανοίγετε την πόρτα της συσκευής με τη συσκευή σε λειτουργία. Μπορεί να απελευθερωθεί ζεστός αέρας.
- Μην λειτουργείτε τη συσκευή με βρεγμένα χέρια ή όταν είναι σε επαφή με νερό.
- Μην ασκείτε πίεση στην ανοιχτή πόρτα.
- Μη χρησιμοποιείτε τη συσκευή ως επιφάνεια εργασίας ή ως επιφάνεια αποθήκευσης αντικειμένων.

- Ανοίξτε την πόρτα της συσκευής προσεκτικά. Η χρήση συστατικών με αλκοόλη μπορεί να δημιουργήσει ένα μείγμα αλκοόλης με αέρα.
- Μην αφήνετε σπithes ή γυμνές φλόγες να έρθουν σε επαφή με τη συσκευή όταν ανοίγετε την πόρτα.
- Χρησιμοποιείτε γυαλί και βάζα εγκεκριμένα για συντήρηση.
- Μην τοποθετείτε εύφλεκτα προϊόντα ή στοιχεία που είναι βρεγμένα με εύφλεκτα προϊόντα μέσα, κοντά ή πάνω στη συσκευή.
- Μη μοιράζεστε τον κωδικό πρόσβασης Wi-Fi με άλλους.



ΠΡΟΕΙΔΟΠΟΙΗΣΗ!

Κίνδυνος πρόκλησης ζημιάς στη συσκευή.

- Για την αποφυγή βλάβης ή αποχρωματισμού στο σμάλτο:
 - μην τοποθετείτε σκεύη ή άλλα αντικείμενα μέσα στη συσκευή απευθείας σε επαφή με το κάτω μέρος της.
 - μην τοποθετείτε αλουμινόχαρτο απευθείας σε επαφή με το κάτω μέρος του εσωτερικού της συσκευής.
 - μην τοποθετείτε νερό απευθείας μέσα στη ζεστή συσκευή.
 - μην διατηρείτε υγρά πιάτα και τρόφιμα στη συσκευή αφού τελειώσετε το μαγείρεμα.
 - προσέχετε όταν αφαιρείτε ή τοποθετείτε τα αξεσουάρ.
- Ο αποχρωματισμός της εμαγιέ επιφάνειας ή της επιφάνειας από ανοξειδωτο ασάλι δεν επηρεάζει την απόδοση της συσκευής.
- Να μαγειρεύετε πάντα με την πόρτα της συσκευής κλειστή.
- Αν η συσκευή έχει εγκατασταθεί πίσω από ένα πλαίσιο επίπλου (π.χ. μια πόρτα) φροντίστε η πόρτα να μην είναι ποτέ κλειστή όσο η συσκευή βρίσκεται σε λειτουργία. Μπορεί να συσσωρευτεί θερμότητα και υγρασία σε ένα κλειστό πλαίσιο επίπλου και να προκληθεί ζημιά στη συσκευή, την κατοικία ή το δάπεδο. Μην κλείνετε το πλαίσιο του επίπλου προτού η συσκευή κρυώσει μετά τη χρήση.

2.4 Φροντίδα και καθαρισμός

ΠΡΟΕΙΔΟΠΟΙΗΣΗ!

Κίνδυνος τραυματισμού, φωτιάς, ή βλάβης στη συσκευή.

- Πριν από την εκτέλεση εργασίας συντήρησης, απενεργοποιήστε τη συσκευή και αποσυνδέστε το φως τροφοδοσίας από την πρίζα.
- Φροντίστε η συσκευή να είναι κρύα. Υπάρχει ο κίνδυνος να σπάσουν τα τζάμια.
- Αντικαταστήστε αμέσως τα τζάμια της πόρτας όταν καταστραφούν. Επικοινωνήστε με το Εξουσιοδοτημένο Κέντρο Σέρβις.
- Προσέχετε όταν αφαιρείτε την πόρτα από τη συσκευή. Η πόρτα είναι βαριά!
- Καθαρίζετε τακτικά τη συσκευή για να αποτραπεί η φθορά του υλικού της επιφάνειας.
- Καθαρίστε τη συσκευή με υγρό μαλακό πανί. Χρησιμοποιείτε μόνο ουδέτερα απορρυπαντικά. Μη χρησιμοποιείτε λειαντικά προϊόντα, σφουγγαράκια που χαράσσουν, διαλύτες ή μεταλλικά αντικείμενα.
- Εάν χρησιμοποιείτε σπρέι καθαρισμού για φούρνους, ακολουθείτε τις οδηγίες ασφαλείας στη συσκευασία.

2.5 Πυρολυτικός καθαρισμός

ΠΡΟΕΙΔΟΠΟΙΗΣΗ!

Κίνδυνος τραυματισμού / Πυρκαγιών / Χημικών εκπομπών (Αναθυμιάσεων) σε Πυρολυτική Λειτουργία.

- Πριν από την εκτέλεση του πυρολυτικού καθαρισμού και την αρχική προθέρμανση, αφαιρέστε από το εσωτερικό του φούρνου:
 - τυχόν υπολείμματα τροφών, χυμένες ποσότητες / αποθέσεις λαδιού ή λίπους.
 - τυχόν αφαιρούμενα αντικείμενα (συμπεριλαμβανομένων σχαρών, πλευρικών σχαρών κ.λπ., που παρέχονται με τη συσκευή), ειδικά τυχόν αντικολλητικά μαγειρικά σκεύη, ταψιά, σκεύη κ.λπ.
- Διαβάστε προσεκτικά όλες τις οδηγίες που αφορούν τον πυρολυτικό καθαρισμό.

- Κρατήστε τα παιδιά μακριά από τη συσκευή ενώ βρίσκεται σε λειτουργία ο πυρολυτικός καθαρισμός. Η συσκευή θερμαίνεται πάρα πολύ και από τα μπροστινά ανοίγματα ψύξης απελευθερώνεται θερμός αέρας.
- Ο πυρολυτικός καθαρισμός είναι λειτουργία υψηλής θερμοκρασίας που μπορεί να απελευθερώσει αναθυμιάσεις από υπολείμματα μαγειρέματος και υλικά κατασκευής. Γι' αυτό, οι καταναλωτές συνιστάται να κάνουν τα εξής:
 - να εξασφαλίζουν καλό αερισμό κατά τη διάρκεια και μετά από κάθε πυρολυτικό καθαρισμό.
 - παρέχουν καλό αερισμό κατά τη διάρκεια και μετά από την αρχική προθέρμανση.
- Μη χύνετε και μη βάζετε νερό στην πόρτα του φούρνου κατά τη διάρκεια και μετά από τον πυρολυτικό καθαρισμό, για την αποφυγή πρόκλησης ζημιάς στα τζάμια.
- Οι αναθυμιάσεις που απελευθερώνονται όπως περιγράφηκε από όλους τους πυρολυτικούς φούρνους / υπολείμματα μαγειρέματος, δεν είναι επιβλαβείς για τον άνθρωπο, συμπεριλαμβανομένων των παιδιών, ή των ατόμων με ιατρικές παθήσεις.
- Κρατήστε μικρά κατοικίδια μακριά από τη συσκευή κατά τη διάρκεια και ύστερα από τον πυρολυτικό καθαρισμό και την αρχική προθέρμανση. Τα μικρά κατοικίδια (ιδιαίτερα τα πουλιά και τα ερπετά) μπορεί να είναι πολύ ευαίσθητα στις μεταβολές της θερμοκρασίας και στις εκπεμπόμενες αναθυμιάσεις.
- Οι αντικολλητικές επιφάνειες των σκευών, τηγανιών, ταψιών, μαχαιροπήρουνων, κ.λπ. μπορεί να καταστραφούν από τη λειτουργία πυρολυτικού καθαρισμού υψηλής θερμοκρασίας όλων των πυρολυτικών φούρνων, ενώ μπορεί να γίνουν επίσης πηγές επιβλαβών αναθυμιάσεων χαμηλού επιπέδου.

2.6 Εσωτερικός φωτισμός

ΠΡΟΕΙΔΟΠΟΙΗΣΗ!

Κίνδυνος ηλεκτροπληξίας.

- Σχετικά με τον/τους λαμπτήρα/λαμπτήρες εντός αυτού του προϊόντος και τους

ανταλλακτικούς λαμπτήρες που πωλούνται ξεχωριστά: Αυτοί οι λαμπτήρες προορίζονται ώστε να αντέχουν σε εξαιρετικά δύσκολες συνθήκες σε οικιακές συσκευές, όπως σε θερμοκρασίες, δονήσεις, υγρασία ή προορίζονται να σηματοδοτούν πληροφορίες σχετικά με τη λειτουργική κατάσταση της συσκευής. Δεν προορίζονται για χρήση σε άλλες εφαρμογές και δεν είναι κατάλληλοι για τον φωτισμό οικιακών χώρων.

- Το προϊόν αυτό περιέχει φωτεινή πηγή της τάξης ενεργειακής απόδοσης G.
- Χρησιμοποιείτε μόνο λαμπτήρες με τις ίδιες προδιαγραφές.

2.7 Σέρβις

- Για την επισκευή της συσκευής, επικοινωνήστε με το Εξουσιοδοτημένο Κέντρο Σέρβις.

- Χρησιμοποιείτε μόνο γνήσια ανταλλακτικά.

2.8 Απόρριψη

ΠΡΟΕΙΔΟΠΟΙΗΣΗ!

Κίνδυνος τραυματισμού ή ασφυξίας.

- Επικοινωνήστε με τις δημοτικές αρχές της περιοχής σας για πληροφορίες σχετικά με τον τρόπο απόρριψης της συσκευής.
- Αποσυνδέστε τη συσκευή από την ηλεκτρική τροφοδοσία.
- Κόψτε το καλώδιο τροφοδοσίας κοντά στη συσκευή και απορρίψτε το.

3. ΠΕΡΙΓΡΑΦΗ ΠΡΟΪΟΝΤΟΣ

3.1 Γενική επισκόπηση

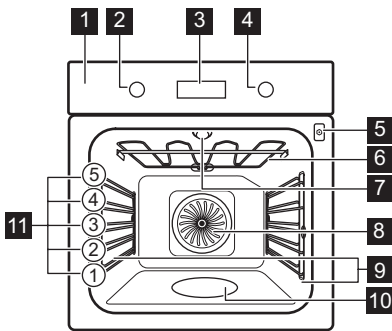

- 1 Πίνακας χειριστηρίων
- 2 Διακόπτης προγραμμάτων θέρμανσης
- 3 Οθόνη
- 4 Διακόπτης λειτουργίας
- 5 Υποδοχή αισθητήρα φαγητού
- 6 Εξάρτημα ζεστάματος
- 7 Λαμπτήρας
- 8 Ανεμιστήρας
- 9 Στήριξη σάκας, αφαιρούμενη
- 10 Ανάγλυφο τμήμα εσωτερικού του φούρνου
- 11 Θέσεις σάκας

3.2 Αξεσουάρ

Μεταλλική σχάρα

Για μαγειρικά σκεύη, φόρμες για κέικ, ψητά.

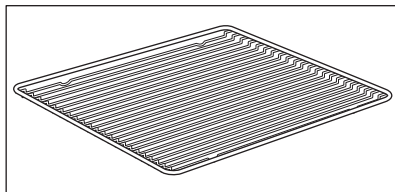

Ταψί ψησίματος

Για κέικ και μπισκότα.

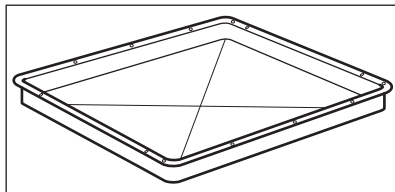

Επιπλέον βαθύ ταψί

Για να φτιάξετε μουςακά.

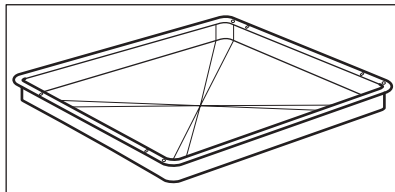

Αισθ. Φαγητού

Για μέτρηση της θερμοκρασίας στο εσωτερικό του φαγητού.

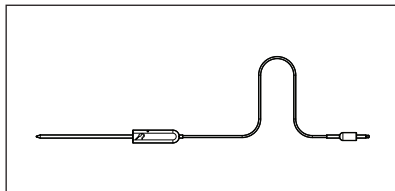

Τηλεσκοπικοί βραχίονες

Για την ευκολότερη τοποθέτηση και αφαίρεση ταψιών και μεταλλικών σχαρών.

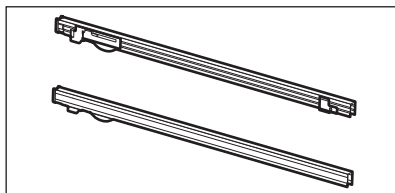

4. ΠΙΝΑΚΑΣ ΧΕΙΡΙΣΤΗΡΙΩΝ

4.1 Βυθιζόμενοι διακόπτες

Για να χρησιμοποιήσετε τη συσκευή, πιάστε τον διακόπτη. Ο διακόπτης πετάγεται προς τα έξω.

4.2 Επισκόπηση πίνακα χειριστηρίων

Επιλέξτε ένα πρόγραμμα ζεστάματος για να ενεργοποιήσετε τη συσκευή. Στρέψτε τον διακόπτη προγραμμάτων στη θέση απενεργοποίησης για να απενεργοποιήσετε τον φούρνο.



Χρονοδιακόπτης



Ταχεία προθέρμανση



Φωτισμός Φούρνου



Αισθ. Φαγητού

OK

Επιβεβαίωση ρύθμισης

4.3 Οθόνη

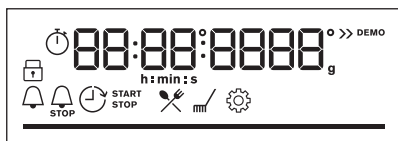

Οθόνη με λειτουργίες πλήκτρων.

Ενδείξεις οθόνης

Βασικές ενδείξεις



Κλείδωμα



Μαγείρεμα με βοήθεια



Καθαρισμός



Ρυθμίσεις



Ταχεία προθέρμανση

Ενδείξεις χρονοδιακόπτη



Χρονομετρητής



Τέλος



Καθυστέρηση Εναρξης



Χρονοδιακόπτης λειτουργίας



Η σύνδεση Wi-Fi είναι ενεργοποιημένη.



Η ένδειξη Απομακρυσμένη λειτουργία είναι αναμμένη.

Wi-Fi ένδειξη - αναβοσβήνει όταν ο φούρνος μπορεί να συνδεθεί στο Wi-Fi.

Απομακρυσμένη λειτουργία ένδειξη - η συσκευή μπορεί να ελεγχθεί εξ αποστάσεως.

Μπάρα προόδου - για τη θερμοκρασία ή τον χρόνο. Η μπάρα είναι εντελώς κόκκινη όταν ο φούρνος φτάσει στη ρυθμισμένη θερμοκρασία.

Ένδειξη μαγειρέματος στον ατμό



Αισθ. Φαγητού ένδειξη



5. ΠΡΙΝ ΤΗΝ ΠΡΩΤΗ ΧΡΗΣΗ



ΠΡΟΕΙΔΟΠΟΙΗΣΗ!

Ανατρέξτε στα κεφάλαια σχετικά με την Ασφάλεια.

5.1 Αρχικός καθαρισμός

Πριν από την πρώτη χρήση, καθαρίστε τον άδειο φούρνο και ρυθμίστε την ώρα:



00:00.

Ρυθμίστε τον χρονοδιακόπτη. Πιέστε το κουμπί OK.

5.2 Αρχική προθέρμανση

Προθερμάνετε τον άδειο φούρνο πριν από την πρώτη χρήση.

Βήμα 1 Αφαιρέστε όλα τα αξεσουάρ και τα αφαιρούμενα στηρίγματα σχαρών από τον φούρνο.

Βήμα 2 Ρυθμίστε τη μέγιστη θερμοκρασία για τη λειτουργία: .
Αφήστε τον φούρνο να λειτουργήσει για 1 ώ.

Βήμα 3 Ρυθμίστε τη μέγιστη θερμοκρασία για τη λειτουργία: .
Αφήστε τον φούρνο να λειτουργήσει για 15 λεπ.

Βήμα 4 Ρυθμίστε τη μέγιστη θερμοκρασία για τη λειτουργία: .
Αφήστε τον φούρνο να λειτουργήσει για 15 λεπ.

 Από τον φούρνο μπορεί να αναδυθεί μια οσμή και καπνός κατά τη διάρκεια της προθέρμανσης. Βεβαιωθείτε ότι το δωμάτιο αερίζεται.

5.3 Ασύρματη σύνδεση

Για να συνδέσετε τη συσκευή χρειάζεστε:

- Ασύρματο δίκτυο με σύνδεση στο διαδίκτυο.
- Κινητή συσκευή συνδεδεμένη στο ασύρματο δίκτυο.

Βήμα 1 Για να κάνετε λήψη της εφαρμογής My AEG Kitchen : Σαρώστε τον κωδικό QR στην πινακίδα τεχνικών χαρακτηριστικών με την κάμερα στην κινητή συσκευή σας για να ανακατευθυνθείτε στην αρχική σελίδα της AEG. Η πινακίδα τεχνικών χαρακτηριστικών βρίσκεται στο μπροστινό πλαίσιο του εσωτερικού της συσκευής. Μπορείτε επίσης να κάνετε λήψη της εφαρμογής απευθείας από το app store.

Βήμα 2 Ακολουθήστε τις οδηγίες εγγραφής της εφαρμογής.

Βήμα 3 Στρέψτε τον διακόπτη προγραμμάτων για να επιλέξετε τα προγράμματα: .

Βήμα 4 Στρέψτε τον διακόπτη λειτουργίας για να επιλέξετε: Ρυθμίσεις. Ενεργοποιήστε τη λειτουργία Wi-Fi. Ανατρέξτε στο κεφάλαιο «Δομή μενού».

Συχνότητα 2,4 GHz WLAN

2400 - 2483,5 MHz

Πρωτόκολλο

IEEE 802.11b DSSS/802.11g/n OFDM

Μέγιστη Ισχύς EIRP < 20 dBm (100 mW)

Μονάδα Wi-Fi NIUS-50

5.4 Άδειες χρήσης λογισμικού

Το λογισμικό στο παρόν προϊόν περιέχει στοιχεία που βασίζονται σε δωρεάν λογισμικό ανοιχτού κώδικα. Η AEG αναγνωρίζει με ευγνωμοσύνη τη συμβολή των κοινοτήτων ανοιχτού λογισμικού και ρομποτικής στο έργο ανάπτυξης.

Για να αποκτήσετε πρόσβαση στον πηγαίο κώδικα αυτών των στοιχείων δωρεάν

λογισμικού ανοιχτού κώδικα, των οποίων οι προϋποθέσεις άδειας χρήσης απαιτούν δημοσίευση, καθώς και για να δείτε τις πλήρεις πληροφορίες πνευματικών δικαιωμάτων και τους ισχύοντες όρους άδειας χρήσης, επισκεφτείτε τη διεύθυνση: <http://aeg.opensoftwarerepository.com> (φάκελος NIUS).

6. ΚΑΘΗΜΕΡΙΝΗ ΧΡΗΣΗ

ΠΡΟΕΙΔΟΠΟΙΗΣΗ!

Ανατρέξτε στα κεφάλαια σχετικά με την Ασφάλεια.

6.1 Πώς να ρυθμίσετε: Προγράμματα θέρμανσης

Βήμα 1 Στρύψτε τον διακόπτη προγραμμάτων για να επιλέξετε ένα πρόγραμμα.

Βήμα 2 Περιστρέψτε τον διακόπτη λειτουργίας για να ρυθμίσετε τη θερμοκρασία.

 - πιέστε παρατεταμένα για να ενεργοποιήσετε τη λειτουργία: Ταχεία προθέρμανση. Είναι διαθέσιμη για ορισμένες λειτουργίες του φούρνου.

Μαγείρεμα με ατμό

Βεβαιωθείτε ότι ο φούρνος είναι κρύος.

Βήμα 1

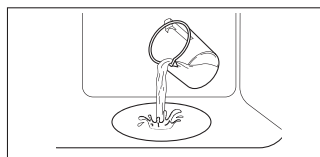

Γεμίστε το ανάγλυφο τμήμα του εσωτερικού του φούρνου με νερό της βρύσης.

Βήμα 2



Επιλέξτε το πρόγραμμα ατμού.

Βήμα 3



Ρυθμίστε τη θερμοκρασία.

Βήμα 4

Προθερμάνετε τον κενό φούρνο για 10 λεπ. για να δημιουργηθεί υγρασία. Τοποθετήστε το φαγητό στον φούρνο.

 Η μέγιστη χωρητικότητα του ανάγλυφου τμήματος του εσωτερικού του φούρνου είναι 250 ml. Μη γεμίζετε το ανάγλυφο τμήμα του εσωτερικού του φούρνου κατά τη διάρκεια μαγειρέματος ή όταν ο φούρνος είναι ζεστός.

Όταν ολοκληρωθεί το μαγείρεμα με ατμό:

Βήμα 1

Στρέψτε τον διακόπτη προγραμμάτων ζεστάματος στη θέση απενεργοποίησης για να απενεργοποιηστεί τον φούρνο.











Βήμα 2

Ανοίξτε προσεκτικά την πόρτα. Η υγρασία που απελευθερώνεται μπορεί να προκαλέσει εγκαύματα.

Βήμα 3

Βεβαιωθείτε ότι ο φούρνος είναι κρύος. Αφαιρέστε το υπόλοιπο νερό από το ανάγλυφο τμήμα του εσωτερικού του φούρνου.

6.2 Προγράμματα θέρμανσης

Πρόγραμμα	Εφαρμογή
 Θερμός Αέρας	Για ψήσιμο μέχρι και σε τρεις θέσεις σχαρών ταυτόχρονα και για ξήρανση φαγητού. Ρυθμίστε τη θερμοκρασία κατά 20-40°C χαμηλότερα από ό,τι για τη λειτουργία Πάνω/Κάτω Θέρμανση.
 Πάνω/Κάτω Θέρμανση	Για ψήσιμο σε μία θέση σχάρας.
 SteamBake	Για την προσθήκη υγρασίας κατά το μαγείρεμα. Για την εξασφάλιση σωστού χρώματος και τραγανής κρούστας κατά το ψήσιμο. Για να γίνει το φαγητό πιο ζουμερό κατά το ξαναζέσταμα. Για τη διατήρηση φρούτων ή λαχανικών.
 Λειτουργία Πίτσα	Για ψήσιμο πίτσας. Για εντατικό ρόδισμα και τραγανή βάση.
 Κάτω Θέρμανση	Για το ψήσιμο κέικ με τραγανή βάση και τη συντήρηση τροφίμων.
 Καταψυγμένα τρόφιμα	Για να γίνουν τραγανά τα έτοιμα φαγητά (π.χ. οι τηγανιτές πατάτες, οι κυδωνάτες πατάτες ή τα σπρινγκ ρολς).
 Υγρός Θερμός Αέρας	Αυτή η λειτουργία σχεδιάστηκε για να εξοικονομείτε ενέργεια κατά το ψήσιμο. Όταν χρησιμοποιείτε αυτή τη λειτουργία, η θερμοκρασία στο εσωτερικό του φούρνου μπορεί να διαφέρει από τη ρυθμισμένη θερμοκρασία. Χρησιμοποιείται η υπολειπόμενη θερμότητα. Η θερμαντική ισχύς μπορεί να μειωθεί. Για περισσότερες πληροφορίες, ανατρέξτε στο κεφάλαιο «Καθημερινή χρήση», Σημειώσεις σχετικά με: Υγρός Θερμός Αέρας.
 Γκριλ	Για ψήσιμο στο γκριλ λεπτών κομματιών φαγητού καθώς και για φρυγάνισμα ψωμιού.
 Γκριλ με Θερμό Αέρα	Για ψήσιμο μεγάλων μεριδών κρέατος ή πουλερικών με κόκαλα σε μία θέση σχάρας. Για γκρατινάρισμα και για ρόδισμα.
 Μενού	Για να εισέλθετε στο Μενού: Μαγείρεμα με βοήθεια, Καθαρισμός, Ρυθμίσεις.

6.3 Σημειώσεις σχετικά με: Υγρός Θερμός Αέρας

Αυτή η λειτουργία χρησιμοποιήθηκε για συμμόρφωση με την τάξη ενεργειακής απόδοσης και τις απαιτήσεις για τον οικολογικό σχεδιασμό (σύμφωνα με EU 65/2014 και EU 66/2014). Δοκιμές σύμφωνα με το:

IEC/EN 60350-1

Η πόρτα του φούρνου θα πρέπει να είναι κλειστή κατά τη διάρκεια του μαγειρέματος, έτσι ώστε η λειτουργία να μη διακόπτεται και ο

φούρνος να λειτουργεί με την υψηλότερη δυνατή ενεργειακή απόδοση.





Όταν χρησιμοποιείτε αυτήν τη λειτουργία, ο λαμπτήρας απενεργοποιείται αυτόματα μετά από 30 δευτερόλεπτα.

Για τις οδηγίες μαγειρέματος ανατρέξτε στο κεφάλαιο «Υποδείξεις και συμβουλές», Υγρός Θερμός Αέρας . Για γενικές συστάσεις εξοικονόμησης ενέργειας, ανατρέξτε στο κεφάλαιο «Ενεργειακή Απόδοση», Εξοικονόμηση Ενέργειας.

6.4 Πώς να ρυθμίσετε:Μαγείρεμα με βοήθεια

Για κάθε φαγητό σε αυτό το υπομενού παρέχεται προτεινόμενο πρόγραμμα και θερμοκρασία. Χρησιμοποιήστε τη λειτουργία για να ετοιμάσετε ένα φαγητό γρήγορα με τις προεπιλεγμένες ρυθμίσεις. Μπορείτε να ρυθμίσετε τον χρόνο και τη θερμοκρασία κατά τη διάρκεια του μαγειρέματος.

Όταν τελειώσει το πρόγραμμα, ελέγξτε αν το φαγητό είναι έτοιμο.

Για κάποια από τα φαγητά μπορείτε επίσης να μαγειρέψετε με:	Ο βαθμός στον οποίο μαγειρεύεται το φαγητό:		
<ul style="list-style-type: none">Αισθ. Φαγητού	<ul style="list-style-type: none">Λίγο ψημένοΜεσαία ΨημένοΚαλοψημένο		
Βήμα 1	Βήμα 2	Βήμα 3	Βήμα 4
			
Εισέλθετε στο μενού.	Επιλέξτε Μαγείρεμα με βοήθεια. Πιέστε το OK .	Επιλέξτε το σκεύος. Πιέστε το κουμπί OK .	Τοποθετήστε το σκεύος στον φούρνο. Επιβεβαιώστε τη ρύθμιση.

6.5 Μαγείρεμα με βοήθεια

Λεξάντα



Αισθ. Φαγητού διαθέσιμος. Τοποθετήστε τον Αισθ. Φαγητού στο πιο παχύ μέρος του σκεύους.
Η συσκευή απενεργοποιείται όταν η ρυθμισμένη θερμοκρασία του Αισθ. Φαγητού επιτευχθεί.



Η ποσότητα νερού για τη λειτουργία ατμού.

Λεξάντα





































Προθερμάνετε τη συσκευή πριν ξεκινήσετε το μαγείρεμα.































Επίπεδο σάκρας.

Στην οθόνη εμφανίζεται η ένδειξη **P** και ένας **αριθμός** από το φαγητό που μπορείτε να ελέγξετε στον πίνακα.





	Σκεύος	Βάρος	Επίπεδο σχάρας / Αξεσουάρ
1	Ψητό βοδινό, λίγο ψημένο		
2	Ψητό βοδινό, μέτρια ψημένο	1 - 1.5kg, 4 - 5 τεμάχια cm πάχους	 2ταψί ψησίματος Τηγανίστε το κρέας για μερικά λεπτά σε ένα ζεστό τηγάνι. Τοποθετήστε το στη συσκευή.
3	Ψητό βοδινό, καλοψημένο		
4	Μπριζόλα, μέτρια ψημένη	180 - 220g ανά τεμάχιο, 3 cm χοντρές φέτες	 3, σκεύος ψησίματος στη μεταλλική σχάρα Τηγανίστε το κρέας για μερικά λεπτά σε ένα ζεστό τηγάνι. Τοποθετήστε το στη συσκευή.
5	Ψητό βοδινό / σιγοψημένο (σπαλομπριζόλα, στρογγυλή, κόντρα μπριζόλα)	1.5 - 2kg	 2, σκεύος ψησίματος στη μεταλλική σχάρα Τηγανίστε το κρέας για μερικά λεπτά σε ένα ζεστό τηγάνι. Προσθέστε υγρά. Τοποθετήστε το στη συσκευή.
6	Ψητό βοδινό, λίγο ψημένο (χαμηλή θερμοκρασία)		
7	Ψητό βοδινό, μέτρια ψημένο (χαμηλή θερμοκρασία)	1 - 1.5kg, 4 - 5 τεμάχια cm πάχους	 2ταψί ψησίματος Χρησιμοποιήστε τα αγαπημένα σας μπαχαρικά ή απλώς αλάτι και φρεσκοτριμμένο πιπέρι. Τηγανίστε το κρέας για μερικά λεπτά σε ένα ζεστό τηγάνι. Τοποθετήστε το στη συσκευή.
8	Ψητό βοδινό, καλοψημένο (χαμηλή θερμοκρασία)		
9	Φιλέτο, λίγο ψημένο (χαμηλή θερμοκρασία)		
10	Φιλέτο, μέτρια ψημένο (χαμηλή θερμοκρασία)	0,5 - 1,5 kg, 5 - 6 τεμάχια cm πάχους	 2ταψί ψησίματος Χρησιμοποιήστε τα αγαπημένα σας μπαχαρικά ή απλώς αλάτι και φρεσκοτριμμένο πιπέρι. Τηγανίστε το κρέας για μερικά λεπτά σε ένα ζεστό τηγάνι. Τοποθετήστε το στη συσκευή.
11	Φιλέτο, καλοψημένο (χαμηλή θερμοκρασία)		
12	Ψητό μοσχάρι (π.χ. ωμοπλάτη)	0.8 - 1.5kg, 4 τεμάχια cm μεγάλου πάχους	 2, σκεύος ψησίματος στη μεταλλική σχάρα Χρησιμοποιήστε τα αγαπημένα σας μπαχαρικά. Προσθέστε υγρά. Ψητό σκεπαστό.
13	Ψητός χοιρινός λαιμός ή ωμοπλάτη	1.5 - 2kg	 2, σκεύος ψησίματος στη μεταλλική σχάρα Γυρίστε το κρέας μόλις περάσει ο μισός χρόνος μαγειρέματος.
14	Χοιρινό πουλντ (χαμηλή θερμοκρασία)	1.5 - 2kg	 2ταψί ψησίματος Χρησιμοποιήστε τα αγαπημένα σας μπαχαρικά. Γυρίστε το κρέας μόλις περάσει ο μισός χρόνος μαγειρέματος για να έχετε ένα ομοιόμορφο ρόδισμα.
15	Μπριζόλα, φρέσκια	1 - 1.5kg, 5 - 6 τεμάχια cm μεγάλου πάχους	 2, σκεύος ψησίματος στη μεταλλική σχάρα Χρησιμοποιήστε τα αγαπημένα σας μπαχαρικά.

	Σκεύος	Βάρος	Επίπεδο σχάρας / Αξεσουάρ
16	Παιδάκια	2 - 3kg, χρησιμοποιήστε ωμά, 2 - 3 cm λεπτά παιδάκια	 3, βαθύ ταψί Προσθέστε υγρά για να καλύψετε τον πάτο ενός σκεύους. Γυρίστε το κρέας μόλις περάσει ο μισός χρόνος μαγειρέματος.
17	Μπούτι αρνιού με κόκαλα	1.5 - 2kg, 7 - 9 τεμάχια cm πάχους	  2, σκεύος ψησίματος στο ταψί ψησίματος Προσθέστε υγρά. Γυρίστε το κρέας μόλις περάσει ο μισός χρόνος μαγειρέματος.
18	Ολόκληρο κοτόπουλο	1 - 1.5kg, φρέσκο	 2;  200 ml; γάστρα πάνω στο ταψί ψησίματος Χρησιμοποιήστε τα αγαπημένα σας μπαχαρικά. Γυρίστε το κοτόπουλο μόλις περάσει ο μισός χρόνος μαγειρέματος για να έχετε ένα ομοιόμορφο ρόδισμα.
19	Μισό κοτόπουλο	0.5 - 0.8kg	  3, ταψί ψησίματος Χρησιμοποιήστε τα αγαπημένα σας μπαχαρικά.
20	Στήθος κοτόπουλου	180 - 200g ανά τεμάχιο	  2, γάστρα πάνω στη μεταλλική σχάρα Χρησιμοποιήστε τα αγαπημένα σας μπαχαρικά. Τηγάνιστε το κρέας για μερικά λεπτά σε ένα ζεστό τηγάνι.
21	Κοτόπουλο μπούτια, φρέσκα	-	  3; ταψί ψησίματος Αν μαρινάρετε πρώτα τα μπούτια, ρυθμίστε τη χαμηλότερη θερμοκρασία και μαγειρέψτε τα περισσότερη ώρα.
22	Πάπια, ολόκληρη	2 - 3kg	  2, σκεύος ψησίματος στη μεταλλική σχάρα Χρησιμοποιήστε τα αγαπημένα σας μπαχαρικά. Τοποθετήστε το κρέας στο σκεύος ψησίματος. Γυρίστε την πάπια μόλις περάσει ο μισός χρόνος μαγειρέματος.
23	Χήνα, ολόκληρη	4 - 5kg	  2 βαθύ ταψί Χρησιμοποιήστε τα αγαπημένα σας μπαχαρικά. Τοποθετήστε το κρέας σε βαθύ ταψί ψησίματος. Γυρίστε τη χήνα μόλις περάσει ο μισός χρόνος μαγειρέματος.
24	Ρολό κιμάς	1kg	  2, μεταλλική σχάρα Χρησιμοποιήστε τα αγαπημένα σας μπαχαρικά.
25	Ψάρι ολόκληρο, στο γκριλ	0.5 - 1kg ανά ψάρι	  2 ταψί ψησίματος Γεμίστε το ψάρι με βούτυρο και χρησιμοποιήστε τα αγαπημένα σας μπαχαρικά και μυρωδικά.
26	Ψάρι φιλέτο	-	 3, γάστρα πάνω στη μεταλλική σχάρα Χρησιμοποιήστε τα αγαπημένα σας μπαχαρικά.
27	Cheesecake	-	 2,  ανοιγόμενη φόρμα 28 cm στη μεταλλική σχάρα
28	Μηλόπιτα	-	  2, 100 - 150 ml  , ταψί ψησίματος
29	Τάρτα μήλου	-	 2, φόρμα για πίτες στη μεταλλική σχάρα



	Σκεύος	Βάρος	Επίπεδο σχάρας / Αξεσουάρ
30	Μηλόπιτα	-	  , 2 100 - 150 ml  , φόρμα για πίτες 22 cm πάνω στη  μεταλλική σχάρα
31	Κέικ Brownies	2kg ζύμης	 3, βαθύ ταψί
32	Κέικ muffins σοκολάτας	-	  , 2 100 - 150 ml  , ταψί για muffin πάνω στη μεταλλική σχάρα
33	Κέικ	-	 2, ταψί φρατζόλας στη μεταλλική σχάρα
34	Ψητές πατάτες	1kg	 2, ταψί ψησίματος Τοποθετήστε ολόκληρες τις πατάτες με τη φλούδα πάνω στο ταψί ψησίματος.
35	Φέτες	1kg	 3, ταψί ψησίματος καλυμμένο με χαρτί ψησίματος Χρησιμοποιήστε τα αγαπημένα σας μπαχαρικά. Κόψτε τις πατάτες σε κομμάτια.
36	Ψητά ανάμικτα λαχανικά	1 - 1.5kg	 3, ταψί ψησίματος καλυμμένο με χαρτί ψησίματος Χρησιμοποιήστε τα αγαπημένα σας μπαχαρικά. Κόψτε τα λαχανικά σε κομμάτια.
37	Κροκέτες, κατεψυγμένες	0.5kg	 3, ταψί ψησίματος
38	Πατάτες, κατεψυγμένες	0.75kg	 3, ταψί ψησίματος
39	Λαζάνια με κρέας / λαχανικά με στεγνά φύλλα ζυμαρικών	1 - 1.5kg	 2, γάστρα πάνω στη μεταλλική σχάρα
40	Πατάτες ογκρατέν (ωμές πατάτες)	1 - 1.5kg	 1, γάστρα πάνω στη μεταλλική σχάρα Περιστρέψτε το πιάτο μόλις περάσει ο μισός χρόνος μαγειρέματος.
41	Φρέσκια πίτσα, λεπτή ζύμη	-	  2,  100 ml, ταψί ψησίματος καλυμμένο με χαρτί ψησίματος
42	Πίτσα φρέσκια, χοντρή ζύμη	-	  2, ταψί ψησίματος καλυμμένο με χαρτί ψησίματος
43	Κις	-	 2, φόρμα ψησίματος στη μεταλλική σχάρα
44	Μπαγκέτα / Ciabatta / Λευκό ψωμί	0.8kg	  2 150 ml  , ταψί ψησίματος καλυμμένο με χαρτί ψησίματος Χρειάζεται περισσότερος χρόνος για το λευκό ψωμί.
45	Πολύσπορο / σίκαλης / μαύρο ψωμί πολύσπορο σε ταψί φρατζόλας	1kg	  2;  150 ml; ταψί ψησίματος καλυμμένο με χαρτί ψησίματος / μεταλλική σχάρα





7. ΛΕΙΤΟΥΡΓΙΕΣ ΡΟΛΟΓΙΟΥ

7.1 Λειτουργίες ρολογιού

Λειτουργία ρολογιού	Εφαρμογή
 Χρονομετρητής	Όταν ο χρονοδιακόπτης σταματήσει, ακούγεται ένα ηχητικό σήμα.
 Χρόνος μαγειρέματος	Όταν ο χρονοδιακόπτης σταματήσει, ακούγεται ένα ηχητικό σήμα και το πρόγραμμα σταματά.
 Καθυστερήση Έναρξης	Για αναβολή της έναρξης ή / και του τέλους του μαγειρέματος.
 Χρονοδιακόπτης λειτουργίας	Η μέγιστη διάρκεια είναι 23 h 59 min. Η λειτουργία αυτή δεν έχει καμία επίδραση στη λειτουργία του φούρνου. Για να ενεργοποιήσετε και να απενεργοποιήσετε το Χρονοδιακόπτης λειτουργίας επιλέξτε: Μενού, Ρυθμίσεις.

7.2 Τρόπος ρύθμισης: Λειτουργίες ρολογιού

Τρόπος ρύθμισης: Ωρα		
Βήμα 1	Βήμα 2	Βήμα 3
		
Για να αλλάξετε την ώρα, εισέλθετε στο μενού και επιλέξτε Ρυθμίσεις, Ωρα.	Ρυθμίστε το ρολόι.	Πατήστε: OK.

Τρόπος ρύθμισης: Χρονομετρητής		
Βήμα 1	Βήμα 2	Βήμα 3
		
Πιέστε: 	Ρυθμίστε τον Χρονομετρητής	Πατήστε: OK.

 Ο χρονοδιακόπτης ξεκινά αμέσως την αντίστροφη μέτρηση.

Τρόπος ρύθμισης: Χρόνος μαγειρέματος

Βήμα 1



Επιλέξτε πρόγραμμα και ρυθμίστε τη θερμοκρασία.

Βήμα 2



Πιέστε επανειλημμένα.

Βήμα 3



Ρυθμίστε τον χρόνο μαγειρέματος.

Βήμα 4



Πατήστε: **OK**.

Στην οθόνη εμφανίζεται η ένδειξη: 0:00



Ο χρονοδιακόπτης ξεκινά αμέσως την αντίστροφη μέτρηση.

Τρόπος ρύθμισης: Καθυστέρηση Έναρξης

Βήμα 1



Επιλέξτε το πρόγραμμα ζεστάματος.

Βήμα 2



Πιέστε επανειλημμένα.

Βήμα 3



Ρυθμίστε την ώρα έναρξης.

Βήμα 4



Πατήστε: **OK**.

Βήμα 5



Ρυθμίστε την ώρα τέλους.

Βήμα 6



Πατήστε: **OK**.

Η οθόνη εμφανίζει: την ώρα
 ΕΝΑΡΞΗ

Στην οθόνη εμφανίζεται η ένδειξη: --:--
 ΔΙΑΚΟΠΗ

Ο χρονοδιακόπτης ξεκινά την αντίστροφη μέτρηση σε μια καθορισμένη ώρα έναρξης.

8. ΧΡΗΣΗ ΤΩΝ ΕΞΑΡΤΗΜΑΤΩΝ



ΠΡΟΕΙΔΟΠΟΙΗΣΗ!

Ανατρέξτε στα κεφάλαια σχετικά με την Ασφάλεια.

8.1 Εισαγωγή αξεσουάρ

Μια μικρή εγκοπή στο πάνω μέρος αυξάνει την ασφάλεια. Οι εγκοπές λειτουργούν επίσης

ως ασφάλειες ανατροπής. Το υπερυψωμένο πλαίσιο γύρω από τη σχάρα αποτρέπει την ολίσθηση των μαγειρικών σκευών από αυτήν.

Μεταλλική σχάρα:

Σπρώξτε τη σχάρα ανάμεσα στις ράβδους οδήγησης του στηρίγματος της σχάρας .

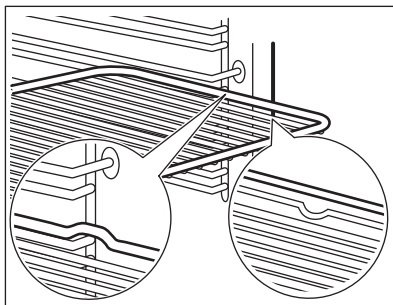

Ταψί ψησίματος / Βαθύ ταψί:

Σπρώξτε το ταψί ανάμεσα στις ράβδους οδήγησης του στηρίγματος σχαρών.

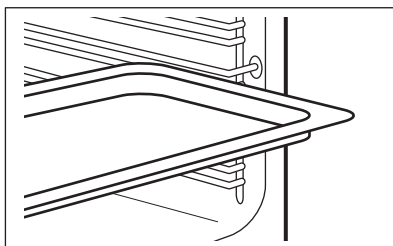

8.2 Αισθ. Φαγητού

Αισθ. Φαγητού - μετράει τη θερμοκρασία στο εσωτερικό του φαγητού.

Υπάρχουν δύο θερμοκρασίες που πρέπει να ρυθμιστούν:

°C

Η θερμοκρασία του φούρνου.



Η θερμοκρασία του πυρήνα του φαγητού.

Για καλύτερα αποτελέσματα μαγειρέματος:

Τα υλικά θα πρέπει να βρίσκονται σε θερμοκρασία δωματίου.

Μην τον χρησιμοποιείτε με υγρά φαγητά.

Κατά τη διάρκεια του μαγειρέματος πρέπει να παραμένει μέσα στο φαγητό.

8.3 Τρόπος χρήσης: Αισθ. Φαγητού

Βήμα 1 Ενεργοποιήστε τον φούρνο.

Βήμα 2 Ρυθμίστε ένα πρόγραμμα και, αν χρειάζεται, τη θερμοκρασία φούρνου.

Βήμα 3 Εισαγάγετε: Αισθ. Φαγητού.

Κρέας, πουλερικά και ψάρι

Γάστρα

Εισαγάγετε το άκρο του Αισθ. Φαγητού στο κέντρο του κρέατος ή του ψαριού, στο πιο παχύ μέρος, αν είναι δυνατόν. Βεβαιωθείτε ότι τουλάχιστον τα 3/4 του Αισθ. Φαγητού είναι εντός του φαγητού.

Εισαγάγετε το άκρο του Αισθ. Φαγητού ακριβώς στο κέντρο της γάστρας. Αισθ. Φαγητού θα πρέπει να είναι σταθεροποιημένος σε μία θέση κατά τη διάρκεια του μαγειρέματος. Για να το πετύχετε, χρησιμοποιήστε ένα στέρεο υλικό. Χρησιμοποιήστε το χείλος του σκεύους ψησίματος για να στηρίξετε τη λαβή σιλικόνης του Αισθ. Φαγητού. Το άκρο του Αισθ. Φαγητού δεν θα πρέπει να αγγίζει τον πυθμένα ενός σκεύους ψησίματος.

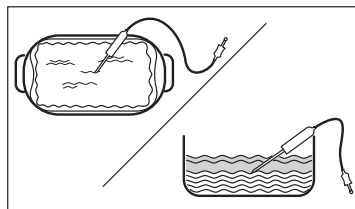
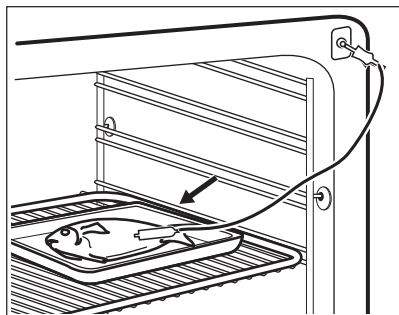

Βήμα 4 Τοποθετήστε το βύσμα Αισθ. Φαγητού στην υποδοχή που βρίσκεται στο μπροστινό μέρος του φούρνου. Στην οθόνη εμφανίζεται η τρέχουσα θερμοκρασία του: Αισθ. Φαγητού.

Βήμα 5  - πιέστε για να ορίσετε τη θερμοκρασία πυρήνα του αισθητήρα.

Βήμα 6 ΟΚ- πιέστε για επιβεβαίωση. Όταν το φαγητό φτάσει στη θερμοκρασία που έχετε ρυθμίσει, ακούγεται το σήμα. Μπορείτε να επιλέξετε να διακόψετε ή να συνεχίσετε το μαγείρεμα ώστε να βεβαιωθείτε ότι το φαγητό έχει μαγειρευτεί καλά.

Βήμα 7 Αφαιρέστε Αισθ. Φαγητού το βύσμα από την υποδοχή και βγάλτε το σκεύος από τον φούρνο.

 **ΠΡΟΕΙΔΟΠΟΙΗΣΗ!**

Υπάρχει κίνδυνος εγκαύματος αν Αισθ. Φαγητού υπερθερμανθεί. Να είστε προσεκτικοί όταν τον αποσυνδέετε και τον αφαιρείτε από το φαγητό.

9. ΠΡΟΣΘΕΤΕΣ ΛΕΙΤΟΥΡΓΙΕΣ

9.1 Κλειδωμα

Αυτή η λειτουργία αποτρέπει την ακούσια αλλαγή της λειτουργίας της συσκευής.

Ενεργοποιήστε την όταν η συσκευή βρίσκεται σε λειτουργία - το ρυθμισμένο πρόγραμμα μαγειρέματος συνεχίζει, ο πίνακας ελέγχου είναι κλειδωμένος.

Ενεργοποιήστε την όταν η συσκευή είναι απενεργοποιημένη - δεν μπορεί να ενεργοποιηθεί, ο πίνακας ελέγχου είναι κλειδωμένος.

Αυτή η λειτουργία αποτρέπει την ακούσια αλλαγή της λειτουργίας της συσκευής.





 OK - πιέστε παρατεταμένα για να ενεργοποιήσετε τη λειτουργία. Ακούγεται ένα ηχητικό σήμα.

 OK - πιέστε παρατεταμένα για να απενεργοποιηθεί.

 3 x  - αναβοσβήνει όταν το κλειδί είναι ενεργοποιημένο.

9.2 Αυτόματη απενεργοποίηση

Για λόγους ασφαλείας, ο φούρνος απενεργοποιείται μετά από λίγη ώρα αν ένα πρόγραμμα ζεστάματος λειτουργεί και δεν αλλάξετε τις ρυθμίσεις.

 (°C)	 (ώ)
30 - 115	12.5
120 - 195	8.5
200 - 245	5.5



(°C)

250 - μέγιστο



(ώ)

3

Η Αυτόματη απενεργοποίηση δεν λειτουργεί με τις λειτουργίες: Φωτισμός Φούρνου, Αισθ. Φαγητού, Καθυστερήση Έναρξης.

9.3 Ανεμιστήρας ψύξης

Όταν η συσκευή βρίσκεται σε λειτουργία, ο ανεμιστήρας ψύξης ενεργοποιείται αυτόματα για να διατηρηθούν ψυχρές οι επιφάνειες της συσκευής. Εάν απενεργοποιήσετε τη συσκευή, ο ανεμιστήρας ψύξης μπορεί να συνεχίσει να λειτουργεί μέχρι να κρυώσει η συσκευή.

10. ΥΠΟΔΕΙΞΕΙΣ ΚΑΙ ΣΥΜΒΟΥΛΕΣ

10.1 Συστάσεις μαγειρέματος





Οι τιμές θερμοκρασίας και χρόνου μαγειρέματος στους πίνακες είναι μόνο ενδεικτικές. Εξαρτώνται από τις συνταγές, καθώς και από την ποιότητα και ποσότητα των υλικών που χρησιμοποιούνται. Η συσκευή σας μπορεί να ψήνει με διαφορετικό τρόπο σε σχέση με τη συσκευή που είχατε. Οι παρακάτω υποδείξεις δείχνουν τις συνιστώμενες ρυθμίσεις θερμοκρασίας, χρόνου μαγειρέματος και θέση σχάρας για συγκεκριμένους τύπους φαγητού. Εάν δεν μπορείτε να βρείτε τις ρυθμίσεις για μια συγκεκριμένη συνταγή, αναζητήστε μια παρόμοια.

10.2 Υγρός Θερμός Αέρας



Για καλύτερα αποτελέσματα, ακολουθήστε τις προτάσεις που αναγράφονται στον παρακάτω πίνακα.

Χρησιμοποιήστε την τρίτη θέση σχάρας.

	 (°C)	 (ΛΕΠ.)
Ζυμαρικά Ωγκρατέν	200 - 220	45 - 55
Πατάτες Ογκρατέν	180 - 200	70 - 85
Μουσακάς	170 - 190	70 - 95
Λαζάνια	180 - 200	75 - 90
Κανελόνια	180 - 200	70 - 85
Τάρτα με βάση το ψωμί	190 - 200	55 - 70
Ρυζόγαλο	170 - 190	45 - 60
Κέικ μήλου, φτιαγμένο με μείγμα αφράτου κέικ (στρογγυλή φόρμα για κέικ)	160 - 170	70 - 80
Λευκό ψωμί	190 - 200	55 - 70

10.3 Υγρός Θερμός Αέρας - προτεινόμενα αξεσουάρ

Χρησιμοποιείτε σκούρα και μη ανακλαστικά βαθιά ταψιά/φόρμες και δοχεία. Έχουν καλύτερη απορρόφηση θερμότητας από τα ανοιχτόχρωμα και ανακλαστικά σκεύη.

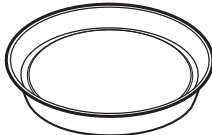



			
Ταψί πίτσας	Πυρίμαχο ταψί	Κεραμικά φορμάκια	Βαθύ ταψί/φόρμα βάσης τάρτας
Σκούρο, μη ανακλαστικό Διαμέτρου 28 cm	Σκούρο, μη ανακλαστικό Διάμετρος 26 cm	Κεραμικό Διαμέτρου 8 cm, ύψους 5 cm	Σκούρο, μη ανακλαστικό Διαμέτρου 28 cm





10.4 Πίνακες μαγειρέματος για ινστιτούτα δοκιμών

Πληροφορίες για ιδρύματα δοκιμών





Δοκιμές σύμφωνα με το: EN 60350, IEC 60350.

Ψήσιμο σε ένα επίπεδο - ψήσιμο σε βαθύ ταψί/φόρμες





		 °C	 λεπ	
Αφράτο κέικ χωρίς λιπαρά	Θερμός Αέρας	160	45 - 60	2
Αφράτο κέικ χωρίς λιπαρά	Πάνω/Κάτω Θέρμανση	160	45 - 60	2

		 °C	 ΛΕΠΤ	
Μηλόπιτα, 2 φόρμες Ø20 cm	Θερμός Αέρας	160	55 - 65	2
Μηλόπιτα, 2 φόρμες Ø20 cm	Πάνω/Κάτω Θέρμανση	180	55 - 65	1
Μπισκ. Ζύμ. Κουρού	Θερμός Αέρας	140	25 - 35	2
Μπισκ. Ζύμ. Κουρού	Πάνω/Κάτω Θέρμανση	140	25 - 35	2

Ψήσιμο σε ένα επίπεδο - μπισκότα
Χρησιμοποιήστε την τρίτη θέση σχάρας.





		 °C	 ΛΕΠΤ
Μικρά κέικ, 20 τεμάχια/ταψί, προ-θερμάνετε τον άδειο φούρνο	Θερμός Αέρας	150	20 - 30
Μικρά κέικ, 20 τεμάχια/ταψί, προ-θερμάνετε τον άδειο φούρνο	Πάνω/Κάτω Θέρμανση	170	20 - 30

Ψήσιμο σε πολλά επίπεδα - μπισκότα

		 °C	 ΛΕΠΤ	
Μπισκ. Ζύμ. Κουρού	Θερμός Αέρας	140	25 - 45	2 / 4
Μικρά κέικ, 20 τεμάχια/ταψί, προθερμάνετε τον άδειο φούρνο	Θερμός Αέρας	150	25 - 35	1 / 4
Αφράτο κέικ χωρίς λιπαρά	Θερμός Αέρας	160	45 - 55	2 / 4
Μηλόπιτα, 1 βαθύ ταψί/φόρμα ανά σχάρα (Ø 20 cm)	Θερμός Αέρας	160	55 - 65	2 / 4

Γκριλ
Προθερμάνετε τον κενό φούρνο για 5 λεπτά.

Ψήνετε στο γκριλ με τη μέγιστη ρύθμιση θερμοκρασίας.

		 ΛΕΠΤ	
Τοστ	Γκριλ	1 - 2	5
Βοδινή μπριζόλα, γυρίστε από την άλλη πλευρά μόλις περάσει ο μισός χρόνος	Γκριλ	24 - 30	4

11. ΦΡΟΝΤΙΔΑ ΚΑΙ ΚΑΘΑΡΙΣΜΑ

ΠΡΟΕΙΔΟΠΟΙΗΣΗ!

Ανατρέξτε στα κεφάλαια σχετικά με την Ασφάλεια.

11.1 Σημειώσεις για τον καθαρισμό



Προϊόντα Καθαρισμού

Καθαρίστε την πρόσοψη της συσκευής μ' ένα πανί μικροϊνών με ζεστό νερό και ένα ήπιο απορρυπαντικό.

Χρησιμοποιήστε ένα διάλυμα καθαρισμού για να καθαρίσετε τις μεταλλικές επιφάνειες.

Καθαρίστε τους λεκέδες με ένα ήπιο απορρυπαντικό.



Καθημερινή Χρήση

Καθαρίζετε το εσωτερικό του φούρνου μετά από κάθε χρήση. Η συσσώρευση λίπους ή άλλων υπολειμμάτων μπορεί να προκαλέσει πυρκαγιά.

Μην αποθηκεύετε φαγητό στη συσκευή για περισσότερο από 20 λεπτά. Σκουπίστε το εσωτερικό μ' ένα πανί από μικροϊνες μετά από κάθε χρήση.



Αξεσουάρ

Καθαρίζετε όλα τα αξεσουάρ μετά από κάθε χρήση και αφήνετέ τα να στεγνώσουν. Χρησιμοποιείτε μόνο πανί από μικροϊνες με ζεστό νερό και ένα ήπιο απορρυπαντικό. Μην καθαρίζετε τα αξεσουάρ σε πλυντήριο πιάτων.

Μην καθαρίζετε τα αντικολλητικά αξεσουάρ χρησιμοποιώντας ισχυρά καθαριστικά ή αιχμηρά αντικείμενα.

11.2 Τρόπος καθαρισμού: Ανάγλυφο τμήμα εσωτερικού του φούρνου

Καθαρίστε το ανάγλυφο τμήμα του εσωτερικού του φούρνου για να αφαιρέσετε κατάλοιπα αλάτων μετά το μαγείρεμα με ατμό.

Βήμα 1	Βήμα 2	Βήμα 3
Ρίξτε: 250 ml λευκό ξύδι στο ανάγλυφο τμήμα του εσωτερικού του φούρνου. Χρησιμοποιήστε ξύδι 6% χωρίς πρόσθετα.	Αφήστε το ξύδι να διαλύσει τα κατάλοιπα αλάτων σε θερμοκρασία περιβάλλοντος για 30 λεπτά.	Καθαρίστε το εσωτερικό του φούρνου με ζεστό νερό και μαλακό πανί.
Για τη λειτουργία: SteamBake καθαρίζετε τον φούρνο κάθε 5 - 10 κύκλους μαγειρέματος.		

11.3 Τρόπος αφαίρεσης: Στηρίγματα σχαρών

Αφαιρέστε τα στηρίγματα σχαρών για να καθαρίσετε τον φούρνο.

Βήμα 1 Σβήστε τον φούρνο και περιμένετε να κρυώσει.

Βήμα 2 Τραβήξτε το μπροστινό τμήμα του στηρίγματος σχαρών για να το αποσπάσετε από το πλαϊνό τοίχωμα.

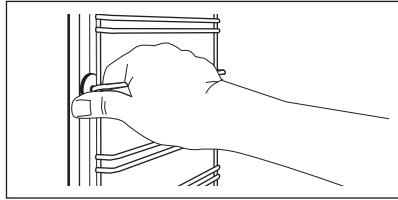

Βήμα 3 Τραβήξτε το πίσω άκρο του στηρίγματος σχαρών από το πλαϊνό τοίχωμα και αφαιρέστε το.

Βήμα 4 Τοποθετήστε τα στηρίγματα σχαρών, ακολουθώντας την παραπάνω διαδικασία με την αντίστροφη σειρά. Οι πείροι συγκράτησης στους τηλεσκοπικούς βραχίονες πρέπει να είναι στραμμένοι προς τα εμπρός.

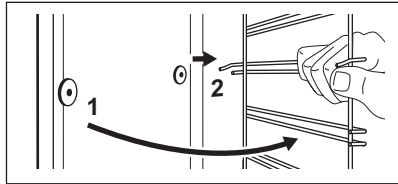

11.4 Τρόπος χρήσης: Πυρολυτικός Καθαρισμός

Καθαρίστε τον φούρνο με Πυρολυτικός Καθαρισμός.



ΠΡΟΕΙΔΟΠΟΙΗΣΗ!

Υπάρχει κίνδυνος εγκαύματος.



ΠΡΟΣΟΧΗ!

Αν άλλες συσκευές έχουν εγκατασταθεί στο ίδιο ντουλάπι, μην τις χρησιμοποιείτε ταυτόχρονα με αυτήν τη λειτουργία. Μπορεί να προκληθεί ζημιά στον φούρνο.

Πριν από Πυρολυτικός Καθαρισμός:

Σβήστε τον φούρνο και περιμένετε να κρυώσει.

Αφαιρέστε τα εξαρτήματα και τα αποσπώμενα στηρίγματα σχαρών.

Καθαρίστε το δάπεδο του φούρνου και το εσωτερικό τζάμι της πόρτας με ζεστό νερό, ένα μαλακό πανί και ένα ήπιο απορρυπαντικό.

Πυρολυτικός Καθαρισμός

Βήμα 1

Είσοδος στο μενού: Καθαρισμός $m /$.

Επιλογή	Διάρκεια
C1 - Ελαφρύς καθαρισμός	1 h
C2 - Κανονικός καθαρισμός	1 h 30 min
C3 - Σχολαστικός καθαρισμός	3 h

Πυρολυτικός Καθαρισμός

- Βήμα 2** ΟΚ - πιέστε για να επιλέξετε το πρόγραμμα καθαρισμού.
- Βήμα 3** ΟΚ - πιέστε για να ξεκινήσει ο καθαρισμός.
- Βήμα 4** Μετά τον καθαρισμό, στρέψτε τον διακόπτη προγραμμάτων στη θέση απενεργοποίησης.

i Όταν αρχίζει ο καθαρισμός, κλειδώνει η πόρτα του φούρνου και ο λαμπτήρας είναι απενεργοποιημένος. Μέχρι να ξεκλειδώσει η πόρτα, η οθόνη εμφανίζει: .

Όταν ολοκληρωθεί ο καθαρισμός:

- Σβήστε τον φούρνο και περιμένετε να κρυώσει. Καθαρίστε το εσωτερικό του φούρνου με ένα μαλακό πανί. Αφαιρέστε τα υπολείμματα από το κάτω μέρος του εσωτερικού του φούρνου.

11.5 Υπενθύμιση Καθαρισμού

Ο φούρνος σας υπενθυμίζει τότε να τον καθαρίσετε με πυρολυτικό καθαρισμό.

Η ένδειξη  αναβοσβήνει στην οθόνη για 5 δευτ. μετά από κάθε μαγείρεμα.

Για να απενεργοποιήσετε την υπενθύμιση, εισέλθετε στο Μενού και επιλέξτε Ρυθμίσεις, Υπενθύμιση Καθαρισμού.

11.6 Τρόπος αφαίρεσης και τοποθέτησης: Πόρτα

Μπορείτε να αφαιρέσετε την πόρτα και τα εσωτερικά τζάμια για να τα καθαρίσετε. Ο αριθμός των τζαμιών διαφέρει ανάλογα με το μοντέλο.

ΠΡΟΕΙΔΟΠΟΙΗΣΗ!

Η πόρτα είναι βαριά.

ΠΡΟΣΟΧΗ!

Μεταχειριστείτε προσεκτικά το τζάμι, ειδικά στις άκρες του μπροστινού τζαμιού. Το τζάμι μπορεί να σπάσει.

- Βήμα 1** Ανοίξτε πλήρως την πόρτα.
- Βήμα 2** Ανασηκώστε και πιέστε τους μοχλούς σύσφιξης (A) στους δύο μεντεσέδες της πόρτας.

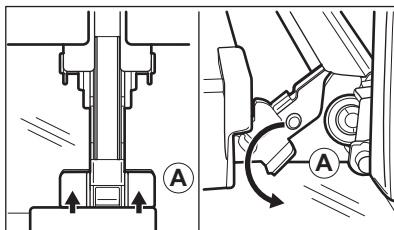

- Βήμα 3** Κλείστε την πόρτα του φούρνου μέχρι την πρώτη θέση ανοίγματος (σε γωνία περίπου 70°). Κρατώντας την πόρτα και από τις δύο πλευρές, τραβήξτε για να την αφαιρέσετε από τον φούρνο με γωνία προς τα πάνω. Τοποθετήστε την πόρτα επάνω σε ένα απαλό πανί και σε σταθερή επιφάνεια με την εξωτερική πλευρά προς τα κάτω.

Βήμα 4 Κρατήστε το πλαίσιο της πόρτας (B) στο πάνω άκρο της πόρτας στις δύο πλευρές και στρώξτε προς τα μέσα για να απασφαλιστεί το κλιπ.

Βήμα 5 Τραβήξτε το πλαίσιο της πόρτας προς τα εμπρός για να το αφαιρέσετε.

Βήμα 6 Κρατήστε τα τζάμια της πόρτας από το πάνω άκρο, ένα-ένα, και τραβήξτε τα προς τα πάνω, για να τα αφαιρέσετε από τον οδηγό.

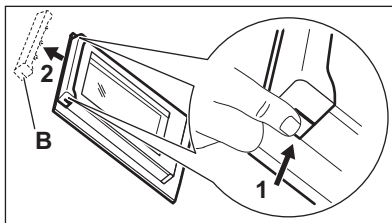

Βήμα 7 Καθαρίστε το τζάμι με νερό και σαπούνι. Σκουπίστε το τζάμι προσεκτικά. Μην πλένετε τα τζάμια στο πλυντήριο πιάτων.

Βήμα 8 Μετά τον καθαρισμό, εκτελέστε τα παραπάνω βήματα με την αντίστροφη σειρά.

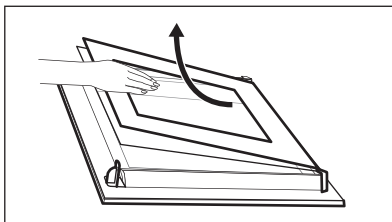

Βήμα 9 Τοποθετήστε πρώτα το μικρότερο τζάμι και μετά το μεγαλύτερο και την πόρτα. Βεβαιωθείτε ότι τα τζάμια έχουν τοποθετηθεί στη σωστή θέση, διαφορετικά η επιφάνεια της πόρτας μπορεί να υπερθερμανθεί.

11.7 Τρόπος αντικατάστασης: Λαμπτήρας



ΠΡΟΕΙΔΟΠΟΙΗΣΗ!

Κίνδυνος ηλεκτροπληξίας.
Ο λαμπτήρας μπορεί να είναι ζεστός.

Προτού αντικαταστήσετε τον λαμπτήρα:

Βήμα 1

Απενεργοποιήστε τον φούρνο. Περιμένετε να κρυώσει ο φούρνος.

Βήμα 2

Αποσυνδέστε τον φούρνο από το ρεύμα.

Βήμα 3

Τοποθετήστε ένα πανί στο κάτω μέρος του εσωτερικού του φούρνου.

Επάνω λαμπτήρας

Βήμα 1 Στρέψτε το γυάλινο κάλυμμα για να το αφαιρέσετε.

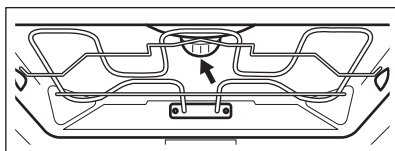

Βήμα 2	Καθαρίστε το γυάλινο κάλυμμα.
Βήμα 3	Αντικαταστήστε τον λαμπτήρα με έναν κατάλληλο λαμπτήρα ανθεκτικό σε θερμοκρασίες έως 300 °C.
Βήμα 4	Τοποθετήστε το γυάλινο κάλυμμα.

12. ΑΝΤΙΜΕΤΩΠΙΣΗ ΠΡΟΒΛΗΜΑΤΩΝ

ΠΡΟΕΙΔΟΠΟΙΗΣΗ!

Ανατρέξτε στα κεφάλαια σχετικά με την Ασφάλεια.

12.1 Τι να κάνετε αν...

Για περιπτώσεις που δεν περιλαμβάνονται σε αυτόν τον πίνακα, επικοινωνήστε με το Εξουσιοδοτημένο Κέντρο Σέρβις.



Η συσκευή δεν ενεργοποιείται ή δεν θερμαίνεται

Πρόβλημα	Ελέγξτε εάν...
Δεν μπορείτε να ενεργοποιήσετε ή να λειτουργήσετε τη συσκευή.	Η συσκευή είναι σωστά συνδεδεμένη στην ηλεκτρική παροχή.
Η συσκευή δεν προθερμαίνεται.	Έχει απενεργοποιηθεί η αυτόματη απενεργοποίηση.
Η συσκευή δεν προθερμαίνεται.	Η πόρτα της συσκευής είναι κλειστή.
Η συσκευή δεν προθερμαίνεται.	Δεν έχει καεί η ασφάλεια.
Η συσκευή δεν προθερμαίνεται.	Το κλειδίωμα είναι απενεργοποιημένο.



Εξαρτήματα

Πρόβλημα	Ελέγξτε εάν...
Ο λαμπτήρας είναι σβηστός.	Η λειτουργία Υγρός Θερμός Αέρας - είναι ενεργοποιημένη.
Ο λαμπτήρας δεν λειτουργεί.	Ο λαμπτήρας έχει καεί.
Ο Αισθ. Φαγητού δεν λειτουργεί.	Το βύσμα του Αισθ. Φαγητού έχει εισαχθεί πλήρως στην υποδοχή.



Κωδικός σφάλματος

Στην οθόνη εμφανίζεται η ένδειξη...	Ελέγξτε εάν...
Err C2	Αφαιρέσατε το βύσμα του Αισθ. Φαγητού από την υποδοχή.



Κωδικοί σφάλματος

Err C3	Η πόρτα του φούρνου έχει κλείσει ή το κλειδίωμα πόρτας δεν έχει χαλάσει.
Err F102	Η πόρτα της συσκευής είναι κλειστή.
Err F102	Το κλειδίωμα πόρτας δεν έχει χαλάσει.
00:00.	Υπήρξε μια διακοπή ρεύματος. Ρυθμίστε την ώρα.

Αν η οθόνη εμφανίζει έναν κωδικό σφάλματος που δεν βρίσκεται σε αυτόν τον πίνακα, απενεργοποιήστε και ενεργοποιήστε την ασφάλεια του σπιτιού για να κάνετε επανεκκίνηση στη συσκευή. Αν ο κωδικός σφάλματος επαναληφθεί, επικοινωνήστε με ένα Εξουσιοδοτημένο Κέντρο Σέρβις.



Καθαρισμός

Πρόβλημα	Ελέγξτε εάν...
Το νερό διαρρέει από το ανάγλυφο τμήμα του εσωτερικού του φούρνου.	Υπάρχει πάρα πολύ νερό στο ανάγλυφο τμήμα του εσωτερικού του φούρνου.

12.2 Δεδομένα σέρβις

Εάν δεν μπορείτε να αντιμετωπίσετε το πρόβλημα μόνοι σας, επικοινωνήστε με τον αντιπρόσωπό μας ή το Εξουσιοδοτημένο Κέντρο Σέρβις.

Τα απαραίτητα στοιχεία για το κέντρο σέρβις βρίσκονται στην πινακίδα τεχνικών χαρακτηριστικών. Η πινακίδα τεχνικών χαρακτηριστικών βρίσκεται στο μπροστινό πλαίσιο του εσωτερικού της συσκευής. Μην αφαιρείτε την πινακίδα τεχνικών χαρακτηριστικών από το εσωτερικό της συσκευής.

Συνιστούμε να γράψετε τα δεδομένα εδώ:

Μοντέλο (MOD.)
Κωδικός Προϊόντος (PNC)
Σειριακός αριθμός (S.N.)

13. ΕΝΕΡΓΕΙΑΚΗ ΑΠΟΔΟΣΗ

13.1 Πληροφορίες προϊόντος και Φύλλο πληροφοριών προϊόντος

Όνομα προμηθευτή	AEG
Ταυτότητα μοντέλου	BPE558370M 944188822
Δείκτης ενεργειακής απόδοσης	81.2
Τάξη ενεργειακής απόδοσης	A+
Κατανάλωση ενέργειας με βασικό φορτίο, συμβατική λειτουργία	1.09kWh/κύκλο

Κατανάλωση ενέργειας με βασικό φορτίο, λειτουργία με υποβοήθη- ση ανεμιστήρα	0.69kWh/κύκλο
Αριθμός κοιλοτήτων	1
Πηγή θερμότητας	Ηλεκτρική ενέργεια
Ένταση	71l
Τύπος φούρνου	Εντοιχιζόμενος φούρνος
Μάζα	35.0kg

IEC/EN 60350-1 - Οικιακές ηλεκτρικές συσκευές μαγειρέματος - Μέρος 1: Σειρές, φούρνοι, φούρνοι ατμού και γκριλ - Μέθοδοι μέτρησης της απόδοσης.

13.2 Εξοικονόμηση ενέργειας



Η συσκευή διαθέτει δυνατότητες που συμβάλλουν στην εξοικονόμηση ενέργειας κατά τη διάρκεια του καθημερινού μαγειρέματος.

Βεβαιωθείτε ότι η πόρτα της συσκευής είναι κλειστή όταν η συσκευή βρίσκεται σε λειτουργία. Μην ανοίγετε την πόρτα της συσκευής συχνά κατά τη διάρκεια του μαγειρέματος. Διατηρείτε καθαρό το λάστιχο της πόρτας και βεβαιωθείτε ότι είναι καλά στερεωμένο στη θέση του.

Χρησιμοποιείτε μεταλλικά μαγειρικά σκεύη για να βελτιώσετε την εξοικονόμηση ενέργειας.

Όταν είναι εφικτό, μην προθερμαίνετε τη συσκευή πριν το μαγείρεμα.

Όταν μαγειρεύετε μερικά φαγητά τη φορά, μην αφήνετε να παρέλθει μεγάλο χρονικό διάστημα μεταξύ του ψησίματός τους.

Μαγείρεμα με αέρα

Όποτε είναι εφικτό, χρησιμοποιήστε τις λειτουργίες μαγειρέματος με αέρα για να εξοικονομήσετε ενέργεια.

Υπολειπόμενη θερμότητα

Ο ανεμιστήρας και ο λαμπτήρας εξακολουθούν να λειτουργούν. Όταν απενεργοποιείτε τη συσκευή, η οθόνη εμφανίζει την υπολειπόμενη θερμότητα. Μπορείτε να χρησιμοποιήσετε τη θερμότητα για να διατηρήσετε ζεστό το φαγητό.

Όταν η διάρκεια μαγειρέματος είναι μεγαλύτερη από 30 λεπτά, μειώστε τη θερμοκρασία της συσκευής στο ελάχιστο 3 - 10 λεπτ. προτού ολοκληρωθεί το μαγείρεμα. Η υπολειπόμενη θερμότητα εσωτερικά της συσκευής θα συνεχίσει το μαγείρεμα.

Χρησιμοποιήστε την υπολειπόμενη θερμότητα για να ζεστάνετε άλλα φαγητά.

Διατήρηση της θερμοκρασίας του φαγητού

Επιλέξτε τη χαμηλότερη δυνατή ρύθμιση θερμοκρασίας για να χρησιμοποιήσετε την υπολειπόμενη θερμότητα και να διατηρήσετε ζεστό το φαγητό. Η ένδειξη υπολειπόμενης θερμότητας ή η θερμοκρασία εμφανίζεται στην οθόνη.

Μαγείρεμα με τον λαμπτήρα απενεργοποιημένο

Απενεργοποιήστε τον λαμπτήρα κατά τη διάρκεια του μαγειρέματος. Ανοίγετε τον μόνο όταν τον χρειάζεστε.







Υγρός Θερμός Αέρας

Λειτουργία που σχεδιάστηκε για να εξοικονομείτε ενέργεια κατά το μαγείρεμα.

Όταν χρησιμοποιείτε αυτήν τη λειτουργία, ο λαμπτήρας απενεργοποιείται αυτόματα μετά από 30 δευτερόλεπτα. Μπορείτε να ανάψετε τον λαμπτήρα ξανά αλλά αυτή η ενέργεια θα μειώσει την προσδοκώμενη εξοικονόμηση ενέργειας.

14. ΔΟΜΗ ΜΕΝΟΥ

14.1 Μενού

Βήμα 1	Βήμα 2	Βήμα 3	Βήμα 4	Βήμα 5
				
 - επιλέξτε για εισαγωγή του Μενού.	Ορίστε την επιλογή από τη Μενού δομή και πιάστε OK .	Επιλέξτε τη ρύθμιση.	OK - πιάστε για να επιβεβαιώσετε τη ρύθμιση.	Ρυθμίστε την τιμή και πατήστε OK .

Στρέψτε τον διακόπτη προγραμμάτων στη θέση απενεργοποίησης για να εξέλθετε από το Μενού.

Μενού δομή

Μαγείρεμα με βοήθεια 

Καθαρισμός 

Ρυθμίσεις 

Ρυθμίσεις

01	Ωρα	Αλλαγή	02	Φωτεινότητα Οθόνης	1 - 5
03	Ήχοι Πλήκτρων	1 - Ηχητικό σήμα 2 - Κλικ 3 - Απενεργοποίηση ήχου	04	Ένταση Βομβητή	1 - 4
05	Αισθ. Φαγητού Ενέργεια	1 - Συναγερμός και διακοπή 2 - Συναγερμός	06	Χρονοδιακόπτης λειτουργίας	Ενεργοποίηση / απενεργοποίηση
07	Φωτισμός Φούρνου	Ενεργοποίηση / απενεργοποίηση	08	Ταχεία προθέρμανση	Ενεργοποίηση / απενεργοποίηση
09	Υπενθύμιση Καθαρισμού	Ενεργοποίηση / απενεργοποίηση	10	Wi-Fi	Ενεργοποίηση / απενεργοποίηση
11	Λειτουργία με τηλεχειρισμό	Ενεργοποίηση / απενεργοποίηση	12	Απόρριψη δικτύου	Ναι / Όχι
13	Λειτουργία Demo	Κωδικός ενεργοποίησης: 2468	14	Έκδοση λογισμικού	Έλεγχος
15	Επαναφορά όλων των ρυθμίσεων	Ναι / Όχι			

15. ΠΕΡΙΒΑΛΛΟΝΤΙΚΑ ΘΕΜΑΤΑ

Ανακυκλώστε τα υλικά που φέρουν το σύμβολο . Τοποθετήστε τα υλικά συσκευασίας σε κατάλληλα δοχεία για ανακύκλωση. Συμβάλετε στην προστασία του περιβάλλοντος και της ανθρώπινης υγείας ανακυκλώνοντας τις άχρηστες ηλεκτρικές και ηλεκτρονικές συσκευές. Μην απορρίπτετε με

τα οικιακά απορρίμματα συσκευές που φέρουν το σύμβολο . Επιστρέψτε το προϊόν στην τοπική σας μονάδα ανακύκλωσης ή επικοινωνήστε με τη δημοτική αρχή.

Üdvözljük az AEG honlapján! Köszönjük, hogy a mi készülékünket választotta.



Használattal kapcsolatos tanácsok, prospektusok, hibaelhárítási, szerviz- és javítási információk kérése:

www.aeg.com/support

A változtatások jogát fenntartjuk.

TARTALOM

1. BIZTONSÁGI INFORMÁCIÓK.....	182
2. BIZTONSÁGI UTASÍTÁSOK.....	184
3. TERMÉKLEÍRÁS.....	188
4. KEZELŐPANEL.....	189
5. AZ ELSŐ HASZNÁLAT ELŐTT.....	190
6. NAPI HASZNÁLAT.....	191
7. ÓRAFUNKCIÓK.....	197
8. TARTOZÉKOK HASZNÁLATA.....	198
9. TOVÁBBI FUNKCIÓK.....	200
10. HASZNOS TANÁCSOK ÉS JAVASLATOK.....	201
11. ÁPOLÁS ÉS TISZTÍTÁS.....	203
12. HIBAEELHÁRÍTÁS.....	207
13. ENERGIAHATÉKONYSÁG.....	209
14. A MENÜ FELÉPÍTÉSE.....	210
15. KÖRNYEZETVÉDELMI TUDNIVALÓK.....	211

1. ⚠ BIZTONSÁGI INFORMÁCIÓK

Az üzembe helyezés és használat előtt gondosan olvassa el a mellékelt útmutatót. A gyártó nem vállal felelősséget a helytelen beszerelés vagy használat miatt keletkezett sérülésekért és károkért. Tartsa biztonságos és elérhető helyen az útmutatót, hogy szükség esetén mindig a rendelkezésére álljon.

1.1 Gyermek és fogyatékkal élő személyek biztonsága

- Ezt a készüléket 8 év feletti gyermekek, csökkent fizikai, érzékelési vagy szellemi képességekkel rendelkező felnőttek, illetve megfelelő tudással vagy gyakorlattal nem rendelkező személyek csak felügyelet mellett, vagy abban

az esetben használhatják, ha megfelelő oktatást kaptak a készülék biztonságos használatára, és megértik az esetleges veszélyeket. A 8 évesnél fiatalabb gyermekek, illetve a súlyos, komplex fogyatékossgal élő személyek állandó felügyelet nélkül nem tartózkodhatnak a készülék közelében.

- Gondoskodni kell a gyermekek felügyeletéről, hogy ne játsszanak a készülékkel és annak mobil eszközeivel, valamint azok alkalmazásával.
- Minden csomagolóanyagot tartson távol a gyermekektől, és megfelelően ártalmatlanítsa.
- FIGYELEM: Használat közben a készülék és hozzáférhető részei nagyon felforrósodhatnak. A gyermekeket és kedvenc háziállatokat tartsa távol a készüléktől működés közben, és működés után, lehűléskor.
- Ha rendelkezik gyermekbiztonsági zárral a készülék, akkor azt be kell kapcsolni.
- Gyermekek felügyelet nélkül nem végezhetnek tisztítási vagy karbantartási tevékenységet a készüléken.

1.2 Általános biztonság

- A készülék kizárólag ételkészítési célra szolgál.
- Ezt a készüléket háztartási célú, beltérben történő használatra tervezték.
- Ez a készülék használható irodákban, szállodai vendégszobákban, panziókban, vendégházakban és más hasonló szálláshelyeken, ahol a használat nem haladja meg a háztartási használat (átlagos) szintjét.
- A készülék üzembe helyezését és a hálózati kábel cseréjét csak képezett személy végezheti el.
- A bútorba való beépítés előtt ne használja a készüléket.
- Bármilyen karbantartás megkezdése előtt válassza le a készüléket az elektromos hálózatról.
- Ha a tápkábel megsérül, azt a gyártónak vagy a márkaszerviznek vagy más hasonlóan képzett személynek

kell kicserélnie, nehogy elektromos veszélyhelyzet álljon elő.

- **FIGYELEM:** Az izzó cseréje előtt győződjön meg arról, hogy a készülék ki van kapcsolva, hogy megelőzze áramütést.
- **FIGYELEM:** Használat közben a készülék és hozzáférhető részei nagyon felforrósodhatnak. Ügyeljen arra, hogy ne érintse meg a fűtőelemeket vagy a sütőtér felületét.
- Amikor a sütőből kiveszi vagy behelyezi a tartozékokat vagy edényeket, mindig használjon konyhai edényfogó kesztyűt.
- Kizárólag a készülékhez ajánlott húshőmérő szenzort (mághőmérséklet-érzékelőt) használja.
- A polctartók eltávolításához először a polctartó elejét, majd a hátulját húzza el az oldalfaltól. A polctartókat a kiszereléssel ellentétes sorrendben helyezze vissza.
- A készülék tisztításához ne használjon nagy nyomású gőzt.
- Ne használjon súrolószert vagy éles fém kaparóeszközt a sütőajtó üvegének tisztítására, mivel ezek megkarcolhatják a felületet, ami az üveg megrepedését eredményezheti.
- A pirolitikus tisztítás megkezdése előtt vegyen ki minden tartozékot a sütőtérből, és távolítsa el onnan a lerakódásokat/kiömlött anyagot.

2. BIZTONSÁGI UTASÍTÁSOK

2.1 Üzembe helyezés

FIGYELMEZTETÉS!

A készüléket csak képesített személy helyezheti üzembe.

- Távolítsa el az összes csomagolóanyagot.
- Ne helyezzen üzembe, és ne is használjon sérült készüléket.
- Tartsa be a készülékhez mellékelte üzembe helyezési útmutatóban foglaltakat.
- A készülék nehéz, ezért legyen körültekintő a mozgatásakor. Mindig használjon munkavédelmi kesztyűt és zárt lábbelit.
- Soha ne húzza a készüléket a fogantyújánál fogva.

- A készüléket az üzembe helyezési követelményeknek megfelelő, biztonságos helyre telepítse.
- Tartsa meg a minimális távolságot a többi készüléktől és egységtől.
- A készülék felszerelése előtt ellenőrizze, hogy annak ajtaja akadálytalanul nyitható-e.
- A készülék elektromos hűtőrendszerrel van felszerelve. Ezt az elektromos tápegységgel kell működtetni.
- A beépíthető készüléknek meg kell felelnie a DIN 68930 stabilitási követelményeinek.

Konyhaszekrény minimális magassága (konyhaszekrény minimális magassága a munkalap alatt)

578 (600) mm

Konyhaszekrény szélessége	560 mm
Konyhaszekrény mélysége	550 (550) mm
Készülék elülső részének magassága	594 mm
Készülék hátulsó részének magassága	576 mm
Készülék elülső részének szélessége	595 mm
Készülék hátulsó részének szélessége	559 mm
Készülék mélysége	567 mm
Készülék beépített mélysége	546 mm
Mélység nyitott ajtónál	1027 mm
Szellőzőnyílás minimális mérete. A hátsó oldal alján elhelyezett nyílás	560x20 mm
Hálózati tápkábel hosszúsága. A kábel a hátsó oldal jobb sarkánál helyezkedik el	1500 mm
Rögzítőcsavarok	4x25 mm

2.2 Elektromos csatlakozás

FIGYELMEZTETÉS!

Tűz- és áramütésveszély.

- Minden elektromos csatlakoztatást szakképzett villanyszerelőnek kell elvégeznie.
- A készüléket kötelező földelni.
- Ellenőrizze, hogy az adattáblán szereplő adatok megfelelnek-e a helyi elektromos hálózat paramétereinek.
- Mindig megfelelően felszerelt, áramütés ellen védett aljzatot használjon.
- Ne használjon hálózati elosztókat és hosszabbító kábeleket.
- Ügyeljen a hálózati csatlakozódugó és a hálózati kábel épségére. Amennyiben a készülék hálózati vezetékét ki kell cserélni, a cserét márkaszervizünknel végeztesse el.
- Ügyeljen arra, hogy a hálózati kábelek ne kerüljenek közel, illetve ne érjenek hozzá a készülék ajtajához vagy a készülék alatti

rekeszhez, különösen akkor, ha a készülék működik, vagy ajtaja forró.

- A feszültség alatt álló és szigetelt alkatrészek érintésvédelmi részeit úgy kell rögzíteni, hogy szerszám nélkül ne lehessen eltávolítani azokat.
- Csak az üzembe helyezés befejezése után csatlakoztassa a hálózati csatlakozódugót a hálózati csatlakozóaljzatba. Ügyeljen arra, hogy a hálózati dugasz üzembe helyezés után is könnyen elérhető legyen.
- Amennyiben a hálózati konnektor rögzítése laza, ne csatlakoztassa a csatlakozódugót hozzá.
- A készülék csatlakozásának bontására, soha ne a hálózati kábelnél fogva húzza ki a csatlakozódugót. A kábelt mindig a csatlakozódugónál fogva húzza ki.
- Kizárólag megfelelő szigetelőberendezést alkalmazzon: hálózati túlterhelésvédő megszakítót, biztosítékot (a tokból eltávolított csavaros típusú biztosítékot), földzárlatkioldót és védőrelét.
- Az elektromos készüléket szigetelőberendezéssel kell ellátni, amely lehetővé teszi, hogy minden fázison leválassa a készüléket az elektromos hálózatról. A szigetelőberendezésnek legalább 3 mm-es érintkezőtávolsággal kell rendelkeznie.
- Teljesen csukja be a készülék ajtaját, mielőtt csatlakoztatja a dugaszt a hálózati aljzatba.
- Ez a készülék hálózati csatlakozókábelrel és dugasszal kerül szállításra.

2.3 Használat

FIGYELMEZTETÉS!

Sérülés-, égés-, áramütés- és robbanásveszély.

- Ne változtassa meg a készülék műszaki jellemzőit.
- Ügyeljen arra, hogy a szellőzőnyílásokat ne zárja el semmi.
- Működés közben ne hagyja felügyelet nélkül a készüléket.
- Minden használat után kapcsolja ki a készüléket.

- Körültekintően járjon el, ha működés közben kinyitja a készülék ajtaját. Forró levegő távozhat a készülékből.
- Ne működtesse a készüléket nedves kézzel, vagy amikor az vízzel érintkezik.
- Ne gyakoroljon nyomást a nyitott ajtóra.
- Ne használja a készüléket munka- vagy tárolófelületként.
- Óvatosan nyissa ki a készülék ajtaját. Az alkoholtartalmú alkotóelemek alkoholos levegőelegyet hozhatnak létre.
- Ügyeljen arra, hogy szikra vagy nyílt láng ne legyen a készülék közelében, amikor kinyitja az ajtót.
- Mindig tartósításra jóváhagyott üvegeket és befőttesüvegeket használjon.
- Ne tegyen gyúlékony anyagot vagy gyúlékony anyaggal szennyezett tárgyat a készülékbe, annak közelébe, illetve annak tetejére.
- Wifi-jelszavát bizalmasan kezelje, ne ossza meg másokkal.

FIGYELMEZTETÉS!

A készülék károsodásának veszélye áll fenn!

- A zománc károsodásának vagy elszíneződésének megelőzéséhez:
 - ne tegyen edényt vagy egyéb tárgyat közvetlenül a készülék sütőterének aljára.
 - ne tegyen alufóliát közvetlenül a készülék sütőterének aljára.
 - ne engedjen vizet a forró készülékbe.
 - a főzés befejezése után ne tárolja a nedves edényeket vagy az ételt a készülékben.
 - a tartozékok kivételekor vagy berakásakor óvatosan járjon el.
- A zománc vagy rozsdamentes acél elszíneződése nincs hatással a készülék teljesítményére.
- Főzés közben a készülék ajtaját mindig tartsa csukva.
- Ha a készüléket bútorlap (pl. ajtó) mögött helyezi el, ügyeljen arra, hogy az ajtó soha ne legyen becsukva, amikor a készülék működik. A hő és a nedvesség felhalmozódhat a zárt bútorlap mögött, és ennek következtében károsodhat a készülék, a készülék borítása vagy a padló. Használat után ne csukja be addig

a bútorlapot, míg a készülék teljesen le nem hűlt.

2.4 Ápolás és tisztítás

FIGYELMEZTETÉS!

Személyi sérülés, tűz vagy a készülék károsodásának veszélye áll fenn!

- Karbantartás előtt kapcsolja ki a készüléket, és húzza ki a hálózati csatlakozódugót a csatlakozóaljzatból.
- Ellenőrizze, hogy lehűlt-e már a készülék. Máskülönb fennáll a veszély, hogy az üveglapok eltörnek.
- A sütőajtó sérült üveglapjait haladéktalanul cserélje ki. Forduljon a márkaszervizhez.
- Legyen óvatos, amikor az ajtót leszereli a készülékről. Az ajtó nehéz!
- Rendszeresen tisztítsa meg a készüléket, hogy elkerülje a felület károsodását.
- Tisztítsa meg a készüléket egy puha, nedves kendővel. Csak semleges tisztítószert használjon. Ne használjon súrolószert, súrolószivacsot, oldószert vagy fém tárgyat.
- Amennyiben sütőtisztító aeroszolt használ, tartsa be a tisztítószert csomagolásán feltüntetett biztonsági utasításokat.

2.5 Pirolitikus tisztítás

FIGYELMEZTETÉS!

Pirolitikus tisztítás üzemmódban sérülés/tűz/vegyszer- kibocsátás (gázok) veszélye áll fenn.

- Pirolitikus tisztítás és kezdeti előmelegítés előtt távolítsa el a sütőtérből az alábbiakat:
 - minden ételmaradványt, olaj- vagy zsírcseppet/lerakódást.
 - minden eltávolítható tárgyat (beleértve a készülékhez mellékelt polcokat, oldalsíneket stb.), különösen a tapadámentes felületű lábasokat, fazekakat, edényeket, tepsiket, tálcaikat, konyhai eszközöket stb.
- Olvassa el a pirolitikus tisztítás kapcsolatos összes utasítást.
- A pirolitikus tisztítás alkalmazása közben tartsa távol a gyermekeket a készüléktől.

- A készülék nagyon felmelegszik, és forró levegőt bocsát ki az elülső szellőzőnyílásain keresztül.
- A pirolitikus tisztítás magas hőmérsékletű funkció, és működése során gázok szabadulhatnak fel az ételmaradványokból és a készülék szerkezeti anyagaiból, így a vásárlók számára az alábbiak ajánlottak:
 - a pirolitikus tisztítás során és után biztosítson megfelelő szellőzést.
 - a kezdeti előmelegítés során és után biztosítson megfelelő szellőzést.
 - A pirolitikus tisztítás során és után ne öntsön vizet a sütőajtóra, nehogy megsérüljenek az üvegpnelek.
 - A pirolitikus tűzhelyekből és ételmaradványokból felszabaduló gázok nem ártalmasak az emberi egészségre, ideértve a kiskorú és a gyógyászati kezelés alatt álló személyeket is.
 - Tartsa távol a kistestű háziállatokat a készüléktől a pirolitikus tisztítás és a kezdeti előmelegítés során és után. A kistestű háziállatok (különösen a madarak és a hüllők) nagyon érzékenyek lehetnek a hőmérsékletváltozásra és a kibocsátott gőzökre.
 - A lábasok, fazekak, tepsik, konyhai eszközök stb. tapadásgátló bevonata károsodhat a pirolitikus sütők pirolitikus tisztításának magas hőmérséklete miatt, és ezek kibocsáthatnak kismértékben káros, vegyi folyamatból felszabadult gázokat.

2.6 Belső világítás



FIGYELMEZTETÉS!

Vigyázat! Áramütés-veszély!

- A termékben található izzó(k)ra és a külön kapható pótizzókra vonatkozó tudnivalók: Ezek az izzók arra készültek, hogy megfeleljenek a háztartási készülékekben fennálló szélsőséges fizikai feltételeknek, mint például hőmérséklet, rezgés, magas páratartalom, illetve arra használatosak, hogy jelezzék a készülék működési állapotát. Nem alkalmasak egyéb felhasználásra, valamint helyiségek megvilágítására.
- Ez a termék egy G energiahatékonysági osztályú fényforrást tartalmaz.
- Kizárólag az eredetivel megegyező műszaki jellemzőkkel rendelkező lámpát használjon.

2.7 Szolgáltatások

- A készülék javítását bízza a márkaszervizre.
- Mindig eredeti cserealkatrészt használjon.

2.8 Ártalmatlanítás



FIGYELMEZTETÉS!

Sérülés- vagy fulladásveszély áll fenn.

- A készülék ártalmatlanítására vonatkozó tájékoztatásért lépjen kapcsolatba a helyi hatóságokkal.
- Feszültségmentesítse a készüléket.
- A készülék közelében vágja át a hálózati kábelt, és tegye a hulladékba.

3. TERMÉKLEÍRÁS

3.1 Általános áttekintés

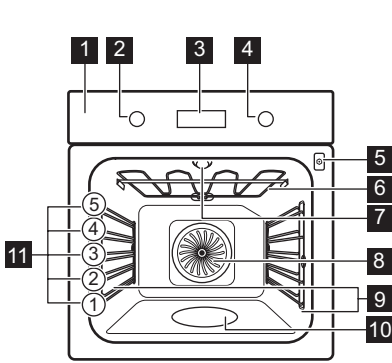

- 1 Kezelőpanel
- 2 Sütőfunkciók szabályozógombja
- 3 Kijelző
- 4 Szabályozó gomb
- 5 Húshőmérő szenzor csatlakozója
- 6 Fűtőbetét
- 7 Lámpa
- 8 Ventilátor
- 9 Polctartó, eltávolítható
- 10 Sütőtér mélyedése
- 11 Polcpozíciók

3.2 Tartozékok

Sütőrács

Főzőedényekhez, tortaformákhoz, valamint hússütéshez.

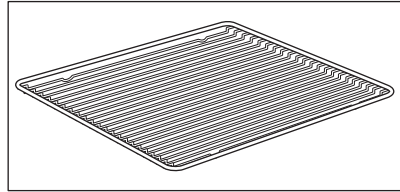

Sütő tálca

Tortákhoz és süteményekhez.

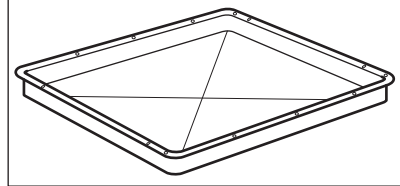

Extra mély tepszi

Muszaka készítéséhez.

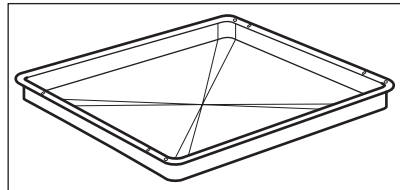

Hűhőmérő szenzor

Az étel belsejében történő hőmérséklet méréséhez.

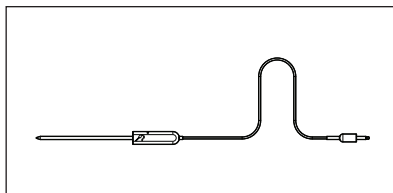

Teleszkópos sínek

A tepsik és huzalpolcok könnyebb behelyezéséhez és eltávolításához.

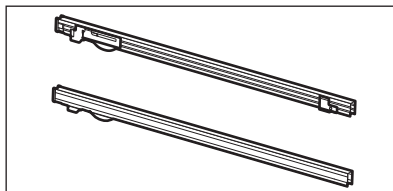

4. KEZELŐPANEL

4.1 Visszahúzható gombok

A készülék használatához nyomja meg a gombot. A gomb kiugrik.

4.2 A kezelőpanel áttekintése

Válasszon ki egy sütőfunkciót a készülék bekapcsolásához. A készülék

kikapcsolásához fordítsa a sütőfunkciók gombját kikapcsolt helyzetbe.



Időzítő



Gyors felfűtés



Sütő világítás



Hűhőmérő szenzor

OK

A beállítás megerősítése

4.3 Kijelző

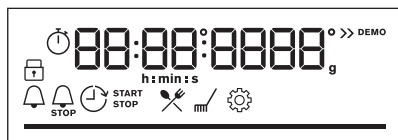

Kijelző a nyomógombfunkciókkal.

Kijelző visszajelzői

Alapvető visszajelzők



Funkciózár



Előre programozott sütés



Tisztítás



Beállítások



Gyors felfűtés

Időzítő visszajelzők

Percszámoló

Befejezési idő

Késleltetési idő

Működésidőzítő

Wi-Fi csatlakozás be van kapcsolva.

Távírányítás bekapcsolva.

Wi-Fi visszajelző - villog, amikor a készülék a Wi-Fi-hálózathoz csatlakoztatható.

Távírányítás visszajelző - a készülék távvezérelhető.

Folyamatjelző sáv - a hőmérséklet és az idő száma. Amikor a készülék eléri a beállított hőmérsékletet, a sáv színe pirosra változik.

Gőzben főzés visszajelző



Húshőmérő szenzor visszajelző



5. AZ ELSŐ HASZNÁLAT ELŐTT

FIGYELMEZTETÉS!

Lásd a „Biztonság” című fejezetet.

5.1 Kezdeti tisztítás

Az első használat előtt tisztítsa meg az üres készüléket, majd állítsa be a pontos időt:



00:00

Állítsa be az időt. Nyomja meg ezt: **OK**.

5.2 Kezdeti előmelegítés

Az első használat előtt hevítse fel az üres sütőt.

1. lépés Vegyen ki minden tartozékot a sütőtérből és a kivehető polctartót is távolítsa el.

2. lépés Állítsa be a maximális hőmérséklet ennél a funkciónál:  funkciót. Hagyja 1 ó hosszágig működni a sütőt.

3. lépés Állítsa be a maximális hőmérséklet ennél a funkciónál:  funkciót. Hagyja 15perc hosszágig működni a sütőt.

4. lépés Állítsa be a maximális hőmérséklet ennél a funkciónál:  funkciót. Hagyja 15perc hosszágig működni a sütőt.

 Előfűtés közben szagot és füstöt bocsáthat ki a sütő. Ügyeljen arra, hogy a helyiség szellőztetve legyen.

5.3 Vezeték nélküli kapcsolat

A berendezés csatlakoztatásához a következőkre van szüksége:

- Vezeték nélküli hálózat internet kapcsolattal.
- Ugyanahhoz a vezeték nélküli hálózathoz csatlakoztatott mobil eszköz.

1. lépés	A(z) My AEG Kitchen alkalmazás letöltése: Olvassa be az adattáblán található QR-kódot a mobil-eszköz kamerájával, amely átirányítja Önt az AEG honlapjára. Az adattábla a sütőtér elülső keretén található. Az alkalmazást közvetlenül az alkalmazásáruházból is letöltheti.
2. lépés	Kövesse az alkalmazás beépített utasításait.
3. lépés	Forgassa el a sütőfunkciók gombját a következők kiválasztásához:  funkciót.
4. lépés	Forgassa el a szabályozógombot a következők kiválasztásához: Beállítások. Bekapcsolás Wi-Fi. Olvassa el „A menü felépítése” című fejezetet.

Frekvencia	2,4 GHz WLAN 2400 - 2483,5 MHz
Protokoll	IEEE 802.11b DSSS, 802.11g/n OFDM
Max. teljesítmény	EIRP < 20 dBm (100 mW)
Wi-Fi-modul	NIUS-50

5.4 Szoftver licenck

A termékben alkalmazott szoftver olyan alkotóelemeket tartalmaz, melyek ingyenes és nyílt forrású szoftvereken alapulnak. Az AEG elismeri és háláját fejezi ki a nyílt szoftvert megalkotó és a robotikai közösségeknek a fejlesztési projektben való hozzájárulásukért.

Ahhoz, hogy hozzáférjen ezen ingyenes és nyílt forrású szoftverkomponensek

forráskódjához (melyek licencfeltételei megkövetelik a közzétételt), és hogy megtekintse ezek teljes körű szerzői jogi adatait és vonatkozó licencfeltételeit, kérjük, látogasson el a következő oldalra: <http://aeg.opensourcerepository.com> (NIUS mappa).

6. NAPI HASZNÁLAT

FIGYELMEZTETÉS!

Lásd a „Biztonság” című fejezetet.

6.1 Beállítás: Sütőfunkciók

1. lépés	Forgassa el a sütőfunkciók gombját és válassza ki a sütőfunkciót.
2. lépés	A vezérlőgombbal állítsa be a kívánt hőmérsékletet.

 - nyomja meg és tartsa lenyomva a következő funkció bekapcsolásához: Gyors felfűtés. Egyes sütőfunkcióknál elérhető.

Gőzöléses főzés

Ellenőrizze, hogy lehült-e a sütő.

1. lépés

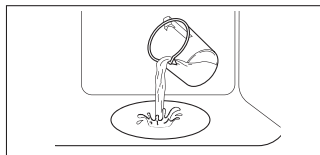

2. lépés



3. lépés



4. lépés

Melegítse elő az üres sütőt 10 percig, hogy párát hozzon létre. Tegye az ételt sütőbe.

Csapvízzel töltsse fel a sütőtér mélyedését.

Válassza ki a gőzöléses sütőfunkciót.

Állítsa be a hőmérsékletet.

 A sütőtér mélyedésének maximális űrtartalma 250 ml. Ne töltsön vizet a sütőtér mélyedésébe sütés közben, vagy amikor a sütő forró.

Amikor a gőzöléses főzés véget ér:

1. lépés

A sütő kikapcsolásához fordítsa a sütőfunkciók gombját kikapcsolt helyzetbe.

2. lépés

Óvatosan nyissa ki az ajtót. A kiszabaduló pára égési sérülést eredményezhet.

3. lépés

Ellenőrizze, hogy lehült-e a sütő. Távolítsa el a sütőtér bemélyedéséből a maradék vizet.

6.2 Sütőfunkciók

Sütőfunkció

Alkalmazás



Hőlégbefűtés, nagy hőfok

Sütés egyszerre maximum három sütőszinten, illetve aszalás. 20-40 °C-kal alacsonyabban állítsa a sütő hőmérsékletét, mint ennél: Alsó + felső sütés.



Alsó + felső sütés

Egy sütőszinten történő sütéshez, valamint pörköléshez.









SteamBake

Nedvesség hozzáadása a sütés során. Megfelelő szín és ropogós kéreg elérése sütés közben. Újramelegítéskor szaftosabb állag elérése. Gyümölcsök vagy zöldségek tartósításához.



Pizza funkció

Pizza sütéséhez. Intenzív pirításhoz és ropogós aljú ételek készítéséhez.

Sütőfunkció	Alkalmazás
 <p>Alsó sütés</p>	Ropogós aljú sütemények készítéséhez és étel tartósításához.
 <p>Fagyasztott ételek</p>	Készételek (pl. sült burgonya, steak burgonya vagy tavaszi tekerecs) ropogóssá tételéhez.
 <p>Konvekciós levegő (nedves)</p>	A funkciót arra tervezték, hogy energiát takarítson meg a főzés során. A funkció használatakor a sütőtér hőmérséklete eltérhet a beállított hőmérséklettől. A készülék a maradékot használja fel. A fűtési teljesítmény lecsökkenhet. További tudnivalókért olvassa el a „Napi használat” c. fejezetben ezt a részt; Megjegyzések: Konvekciós levegő (nedves).
 <p>Grill</p>	Vékony szelet élelmiszerek grillezéséhez és pirítós készítéséhez.
 <p>Infrasütés</p>	Nagy sült húsdarabok vagy nem kicsontozott szárnyas sütéséhez egy polcszinten. Csőben sütéshez és pirításhoz.
 <p>Menü</p>	Belépés a Menübe: Előre programozott sütés, Tisztítás, Beállítások.

6.3 Megjegyzések a Konvekciós levegő (nedves) funkcióhoz

A funkció megfelel a szabványok szerinti energiahatékonysági besorolásnak és az ökológiai kialakításra vonatkozó követelményeknek (EU 65/2014 és EU 66/2014). Vizsgálati módszerek az alábbi szabványoknak megfelelően:

IEC/EN 60350-1

A sütőajtót sütés közben be kell csukni, hogy a funkció ne legyen megszakítva, és hogy a

sütő a lehető legnagyobb energiahatékonysággal működjön.

A funkció használatakor a sütővilágítás 30 másodperc elteltével automatikusan kikapcsol.

Főzési útmutatásokért olvassa el a „Hasznos tanácsok és javaslatok” című fejezetet, Konvekciós levegő (nedves). Általános energiatakarékossági javaslatokért olvassa el az „Energiahatékonyság” fejezet Energiatakarékosság c. részét.

6.4 Beállítás módja: Előre programozott sütés

Az almenüben szereplő összes ételhez van javasolt sütési funkció és hőmérséklet. Használja a funkciót az ételek gyors elkészítéséhez az alapértelmezett beállításokkal. Főzés közben is módosíthatja az időt és a hőmérsékletet.







Amikor a funkció véget ért, ellenőrizze, hogy elkészült-e az étel.

Egyes ételek főzéséhez az alábbiak is használhatók:

- Hűshőmérő szenzor

Az étel megfőzöttségének szintje:

- Véres
- Közepes
- Jól átsütve

1. lépés	2. lépés	3. lépés	4. lépés
			
		P1 - P...	OK
Lépjen be a menübe.	Válassza az Előre programozott sütés lehetőséget. Nyomja meg a OK gombot.	Válassza ki az ételt. Nyomja meg ezt: OK .	Helyezze az ételt a sütőbe. Erősítse meg a beállítást.

6.5 Előre programozott sütés

Magyarázat



Hűshőmérő szenzor elérhető. Helyezze az Hűshőmérő szenzor az étel legvastagabb részébe. Amikor az Hűshőmérő szenzor a beállított hőmérsékletet elérte, a készülék kikapcsol.

Magyarázat



A Gőzölés funkcióhoz szükséges vízmennyiség.



















A sütés megkezdése előtt melegítse elő a készüléket.











Polcszint.

A kijelzőn **P** megjelenik egy **sor** étel, amelyet a táblázatban ellenőrizhet.

Étel	Tömeg	Polcszint / tartozék
1 Marhasült, véresen	1 - 1.5kg; 4 - 5 cm vastag darab	 2; sütő tálca A húst néhány percig süsse elő serpenyőben. Helyezze be a készülékbe.
2 Marhasült, közepes		
3 Marhasült, jól átsütve		
4 Steak, közepes	180 - 220g darabként; 3 cm vastag szelet	 3; sütőedény a rácson A húst néhány percig süsse elő serpenyőben. Helyezze be a készülékbe.
5 Marhahús sült / párolt (minőségi karaj, felső kerekpecsenye, vastag dagadó)	1.5 - 2kg	 2; sütőedény a rácson A húst néhány percig süsse elő serpenyőben. Öntsön hozzá folyadékot. Helyezze be a készülékbe.





Étel	Tömeg	Polcsint / tartozék
6 Marhasült, véres (hő- légbefűvás, kis hőfok)		
7 Marhasült, közepes (hőlégbefűvás, kis hő- fok)	1 - 1.5kg; 4 - 5 cm vastag darab	 2; sütő tálca Használja kedvenc fűszereit, vagy csak egyszerűen sóz- za, és szórja meg frissen őrölt borssal. A húst néhány percig süsse elő serpenyőben. Helyezze be a készülék- be.
8 Marhasült, jól átsütve (hőlégbefűvás, kis hő- fok)		
9 Filé, véres (hőlégbefű- vás, kis hőfok)		
10 Filé, közepes (hőlég- befűvás, kis hőfok)	0,5 - 1,5kg; 5 - 6cm vastag darab	 2; sütő tálca Használja kedvenc fűszereit, vagy csak egyszerűen sóz- za, és szórja meg frissen őrölt borssal. A húst néhány percig süsse elő serpenyőben. Helyezze be a készülék- be.
11 Filé, jól átsütve (hő- légbefűvás, kis hőfok)		
12 Borjú sült (pl. lapoc- ka)	0.8 - 1.5kg; 4 cm vastag darab	 2; sütőedény a rácson Használja kedvenc fűszereit. Öntsön hozzá folyadékot. Lefedve süsse.
13 Sertés sült tarja vagy lapocka	1.5 - 2kg	 2; sütőedény a huzalpolcon A sütés félidejében fordítsa meg a húst.
14 Ropogósra pirított sertés (hőlégbefűvás, kis hőfok)	1.5 - 2kg	 2; sütő tálca Használja kedvenc fűszereit. A sütés félidejében fordítsa meg a húst, hogy egyenletesen piruljon.
15 Karaj, friss	1 - 1.5kg; 5 - 6 cm vastag darab	 2; sütőedény a rácson Használja kedvenc fűszereit.
16 Karaj	2 - 3kg; nyers, 2 - 3 cm vékony karaj	 3; mély tepszi Adjon hozzá annyi folyadékot, hogy befedje az edény al- ját. A sütés félidejében fordítsa meg a húst.
17 Csontos báránycomb	1.5 - 2kg; 7 - 9 cm vastag darab	 2; sütőedény a sütő tálcán Öntsön hozzá folyadékot. A sütés félidejében fordítsa meg a húst.
18 Egész csirke	1 - 1.5kg; friss	 2;  200 ml; zománcozott tepszi a sütő tálcán Használja kedvenc fűszereit. A sütés félidejében fordítsa meg a csirkét, hogy egyenletesen piruljon.
19 Fél csirke	0.5 - 0.8kg	 3; sütő tálca Használja kedvenc fűszereit.
20 Jércemell	180 - 200g dara- bonként	  2; felfújt étel a huzalpolcon Használja kedvenc fűszereit. A húst néhány percig süsse elő serpenyőben.
21 Csirkecomb, friss	-	 3; sütő tálca Ha a csirkecombokat marinálta először, csökkentse a hő- mérsékletet, és hosszabb ideig főzze őket.

	Étel	Tömeg	Polcszint / tartozék
22	Kacsa egészben	2 - 3kg	2; sütőedény a rácson Használja kedvenc fűszereit. Helyezze a húst a sütőedénybe. A sütés félidejében fordítsa meg a kacsát.
23	Liba egészben	4 - 5kg	2; mély tepsí Használja kedvenc fűszereit. Helyezze a húst a mély hússütő tepsibe. A sütés félidejében fordítsa meg a libát.
24	Fasírt	1kg	2; sütőrács Használja kedvenc fűszereit.
25	Hal egészben, grillezve	0.5 - 1kg halanként	2; sütő tálca Töltse meg a halat vajjal, és használja kedvenc fűszereit.
26	Halfilé	-	3; Zöldség/hús felfújtak sütőrácson Használja kedvenc fűszereit.
27	Sajttorta	-	2; 28 cm-es, rugós sütőforma a huzalpolcon
28	Almatorta	-	2; 100 - 150 ml; sütő tálca
29	Almás pite	-	2; piteforma a huzalpolcon
30	Almáspite	-	2; 100 - 150 ml; 22 cm-es piteforma a sütőrácson
31	Csokoládés süтик	2kg tészta	3; mély tepsí
32	Csokoládés muffin	-	2; 100 - 150 ml; muffinsütő tepsí a sütőrácson
33	Veknis sütemény	-	2; kenyérsütő forma a huzalpolcon
34	Tepsis burgonya	1kg	2; sütő tálca Helyezze az egész, héjas burgonyákat a sütő tálcára.
35	Zöldségek/krokettek	1kg	3; sütő tálca sütőpapírral bélelve Használja kedvenc fűszereit. Darabolja fel a burgonyákat.
36	Grillezett vegyes zöldség	1 - 1.5kg	3; sütő tálca sütőpapírral bélelve Használja kedvenc fűszereit. Darabolja fel a zöldségeket.
37	Krokkett, gyorsfagyasztott	0.5kg	3; sütő tálca
38	Hasáburgonya, gyorsfagyasztott	0.75kg	3; sütő tálca
39	Húsos / zöldséges lasagna száraz tészta-lappal	1 - 1.5kg	2; tűzálló edény a sütőrácson



Étel	Tömeg	Polcszint / tartozék
40 Burgonyafelfújt (nyers burgonya)	1 - 1.5kg	 1; felfújt étel a huzalpolcon A főzés félidejében fordítsa meg az ételt.
41 Pizza friss, vékony	-	 2;  100 ml; sütő tálca sütőpapírral béleelve
42 Pizza friss, vastag	-	 2; sütő tálca sütőpapírral béleelve
43 Quiche	-	 2; sütőforma a huzalpolcon
44 Bagett / Ciabatta / Fehér kenyér	0.8kg	 2;  150 ml; sütő tálca sütőpapírral béleelve A fehér kenyérhez több idő szükséges.
45 Teljes kiőrlésű / rizs / barna kenyér kenyér-sütő formában	1kg	 2;  150 ml; sütő tálca sütőpapírral béleelve / sütőrács

7. ÓRAFUNKCIÓK

7.1 Órafunkciók

Órafunkció	Alkalmazás
 Percszámláló	Amikor az időzítés véget ér, hangjelzés hallható.
 Főzési idő	Amikor az időzítés véget ér, hangjelzés hallható, és a sütőfunkció leáll.
 Késleltetési idő	Sütés elindításának és / vagy befejezésének késleltetése.
 Működésidőzítő	Legfeljebb 23 ó 59 perc. Ez a funkció nincs hatással a sütő működésére. A Működésidőzítő funkció be- és kikapcsolásához válassza az alábbiakat: Menü, Beállítások.

7.2 Órafunkciók beállítása

Hogyan állítsa be: Pontos idő		
1. lépés	2. lépés	3. lépés
		
Az idő módosításához lépjen a menübe, majd válassza ki a Beállításokban a Pontos idő lehetőséget.	Állítsa be az órát.	Nyomja meg: OK .

Hogyan állítsa be: Percszámláló

1. lépés



Nyomja meg: 

A kijelzőn a következő látható:
0:00

2. lépés



Állítsa be Percszámláló értékét.

3. lépés



Nyomja meg: **OK**.

 A időzítő azonnal megkezdzi a visszaszámlálást.

Hogyan állítsa be: Főzési idő

1. lépés



Válassza ki a sütő-funkciót, majd állítsa be a hőmérsékletet.

2. lépés



Nyomja meg többször a következőt:

A kijelzőn a következő látható:
0:00

STOP

3. lépés



A sütési idő beállítása.

4. lépés



Nyomja meg: **OK**.

 A időzítő azonnal megkezdzi a visszaszámlálást.

Hogyan állítsa be: Késleltetési idő

1. lépés



Válassza ki a sütő-funkciót.

2. lépés



Nyomja meg többször a következőt:

3. lépés



Állítsa be az elindítás időpontját.

4. lépés



Nyomja meg: **OK**.

5. lépés



A kijelzőn a következő látható:
--:--
LEÁLLÍTÁS

Állítsa be a befejezés időpontját.

6. lépés



Nyomja meg: **OK**.

 A időzítő a kezdés beállított időpontjában megkezdzi a visszaszámlálást.

8. TARTOZÉKOK HASZNÁLATA



FIGYELMEZTETÉS!

Lásd a „Biztonság” című fejezetet.

8.1 Tartozékok behelyezése

A felül található mélyedés a biztonságot növeli. Ezek a mélyedések megakadályozzák

a megbillenést. A polc körüli magas perem megakadályozza a főzőedény lecsúszását a polcról.

Sütőrács:

Csúsztassa be a polcot a polctartó vezetősínjei közé.

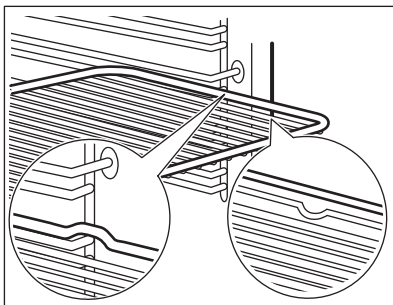
**Sütő tálca / Mély tepsi:**

Csúsztassa be a tálcát a polctartó vezetősínjei közé.

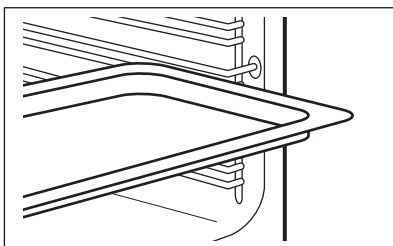

8.2 Húshőmérő szenzor

Húshőmérő szenzor - méri a hőmérsékletet az étel belsejében.

Két hőmérsékletet kell beállítani:

A sütő hőmérséklete.



A maghőmérsékletet.

A legjobb sütési eredmény eléréséhez:

A hozzávalók legyenek szobahőmérsékletűek.

Ne használja folyékony állagú ételekhez.

Sütés közben az érzékelőnek végig az ételben kell maradnia.

8.3 Használata: Húshőmérő szenzor

1. lépés Kapcsolja be a sütőt.

2. lépés Válasszon egy sütőfunkciót és, ha szükséges, a sütő hőmérsékletét.

3. lépés Helyezze be: Húshőmérő szenzor.

Hús, szárnyas és hal

Zöldség/hús felfújtak

Helyezze be ennek a hegyét: Húshőmérő szenzor a hús vagy a hal közepébe, lehetőleg a legvastagabb résznél. Győződjön meg arról, hogy a következő lea- glább 3/4-e: Húshőmérő szenzor az étel belsejében van.

Helyezze be ennek a hegyét: Húshőmérő szenzor pon- tan a casserole közepében. Húshőmérő szenzor marad- jon a sütés alatt stabilan, ugyanabban a pozícióban. En- nek eléréséhez használjon egy szilárd hozzávalót. A sü- tődény peremével támassza alá a következő szilikon fo- gantyúját: Húshőmérő szenzor. A következő hegye: Hús- hőmérő szenzor ne érintse meg a sütődény alját.

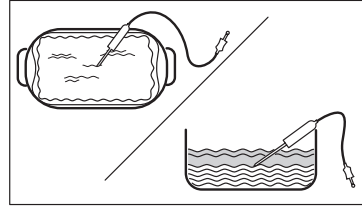
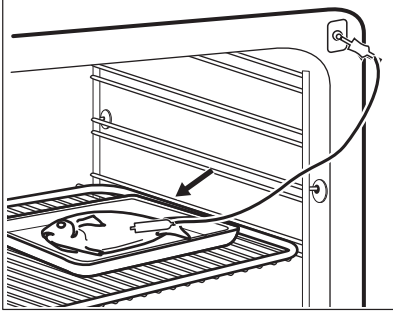

4. lépés Csatlakoztassa Húshőmérő szenzor a sütő elején lévő aljzatba. A kijelzőn a pillanatnyi hőmérséklet jelenik meg ennél: Húshőmérő szenzor.

5. lépés  - a gomb megnyomásával állítsa be a szenzor maghőmérsékletét.

6. lépés **OK** - nyomja meg a megerősítéshez. Amikor az étel eléri a beállított hőmérsékletet, hangjelzés hallható. Dönthet a leállítás vagy a főzés folytatása mellett, hogy az étel jól át legyen sütvé.

7. lépés Vegye ki Húshőmérő szenzor a dugaszt a csatlakozóaljzatból, majd vegye ki az ételt a sütőből.

⚠ FIGYELMEZTETÉS!

Égés veszélye áll fenn, mivel Húshőmérő szenzor felforrósodik. Legyen óva- tos, amikor kihúzza és eltávolítja azt az ételből.

9. TOVÁBBI FUNKCIÓK

9.1 Funkciózár

Ez a funkció megakadályozza a beállított funkció véletlen módosítását.

Ha a készülék működése közben kapcsolja be, a beállított sütés tovább folytatódik, azonban a kezelőpanel lezár. Ha kikapcsolt készüléknél kapcsolja be, a bekapcsolása nem lesz lehetséges, mivel a kezelőpanel lezár.



Nyomja meg és tartsa nyomva a



 **OK** gombot a funkció bekapcsolá- sához. Hangjelzés hallható.



 **OK** - nyomja meg és tartsa nyom- va a kikapcsoláshoz.

 3 x  felvillanás jelzi a lezárás bekapcsolását.

9.2 Automatikus kikapcsolás

Biztonsági okokból a készülék bizonyos idő elteltével kikapcsol, ha egy sütőfunkció működik, és a kezelő nem változtat semmilyen beállításon.

 (°C)	 (ó)
30 - 115	12.5
120 - 195	8.5
200 - 245	5.5

 (°C)	 (ó)
250 - maximum	3

Az Automatikus kikapcsolás nem működik az alábbi funkciókkal: Sütő világítás, Hűshőmérő szenzor, Késleltetési idő.

9.3 Hűtőventilátor

Amikor a készülék üzemel, a hűtőventilátor automatikusan bekapcsol, hogy hűvösen tartsa a készülék felületét. Amikor kikapcsolja a készüléket, a hűtőventilátor továbbra is működhet, amíg a készülék le nem hűl.

10. HASZNOS TANÁCSOK ÉS JAVASLATOK

10.1 Sütési javaslatok



A táblázatban szereplő hőmérsékleti értékek és sütési időtartamok csak tájékoztatóként szolgálnak. Ezek a receptektől, valamint a felhasznált összetevők minőségétől és mennyiségétől függenek.



Előfordulhat, hogy az új készülék az Ön korábbi készülékétől eltérően fogja sütni a húsokat vagy a süteményeket. Az alábbi tanácsok a különféle ételekhez javasolt beállításokat mutatják a hőmérséklet, főzési időtartam és polcszintek értékei vonatkozásában.



Ha nem találja a beállításokat egy adott recepthez, akkor keressen hasonló ételt.

10.2 Konvekciós levegő (nedves)

A legjobb eredmény érdekében használja az alábbi táblázatban szereplő ajánlásokat.



A harmadik polcszintet használja.

	 (°C)	 (perc)
Tészta felfűjt	200 - 220	45 - 55
Burgonyafelfűjt	180 - 200	70 - 85
Muszaka	170 - 190	70 - 95
Lasagne	180 - 200	75 - 90
Cannelloni	180 - 200	70 - 85
Kenyérpuding	190 - 200	55 - 70
Rizspuding	170 - 190	45 - 60

	 (°C)	 (perc)
Kevert piskótatésztából készült almatorta (kerek sütőformában)	160 - 170	70 - 80
Fehér kenyér	190 - 200	55 - 70

10.3 Konvekciós levegő (nedves) - ajánlott tartozékok

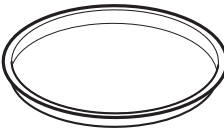
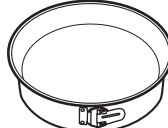
Használjon sötét, nem visszatükröző felületű tepsiket és edényeket. Ezek jobb hőelnyerő képességűek, mint a világos színű és visszatükröző felületű edények.





			
Pizzaszerpenyő	Sütőedény	Bögrés sütemény	Tortasütő forma
Sötét, nem visszatükröző felülettel 28 cm-es átmérő	Sötét, nem visszatükröző felülettel 26 cm-es átmérő	Kerámia 8 cm-es átmérő, 5 cm magasság	Sötét, nem visszatükröző felülettel 28 cm-es átmérő

10.4 Étélkészítési táblázatok a bevizsgáló intézetek számára





Információ a bevizsgáló intézetek számára

Vizsgálati módszerek az alábbi szabványoknak megfelelően: EN 60350, IEC 60350 funkciót.





Sütés egy szinten – sütés sütőformában

		 °C	 perc	
Piskótatészta (zsiradék nélkül)	Hőlégbefúvás, nagy hőfok	160	45 - 60	2
Piskótatészta (zsiradék nélkül)	Alsó + felső sütés	160	45 - 60	2
Almáspite, 2 forma, átmérő: 20 cm	Hőlégbefúvás, nagy hőfok	160	55 - 65	2
Almáspite, 2 forma, átmérő: 20 cm	Alsó + felső sütés	180	55 - 65	1
Linzer	Hőlégbefúvás, nagy hőfok	140	25 - 35	2
Linzer	Alsó + felső sütés	140	25 - 35	2

Sütés egy szinten – keksz
A harmadik polcszintet használja.

		 °C	 perc
Aprósütemény, 20 db/tepsi, melegítse elő az üres sütőt	Hőlégbefűtés, nagy hőfok	150	20 - 30
Aprósütemény, 20 db/tepsi, melegítse elő az üres sütőt	Alsó + felső sütés	170	20 - 30





Sütés több szinten – keksz

		 °C	 perc	
Linzer	Hőlégbefűtés, nagy hőfok	140	25 - 45	2 / 4
Aprósütemény, 20 db/tepsi, melegítse elő az üres sütőt	Hőlégbefűtés, nagy hőfok	150	25 - 35	1 / 4
Piskótatészta (zsiradék nélkül)	Hőlégbefűtés, nagy hőfok	160	45 - 55	2 / 4
Almáspite, rácsonként 1 sütőforma (Ø 20 cm)	Hőlégbefűtés, nagy hőfok	160	55 - 65	2 / 4

Grill

Melegítse elő az üres sütőt 5 percig.

Grillezés maximális hőmérséklet beállításával.

		 perc	
Toast kenyér	Grill	1 - 2	5
Bifsztek, féldőben fordítsa meg	Grill	24 - 30	4

11. ÁPOLÁS ÉS TISZTÍTÁS

FIGYELMEZTETÉS!

Lásd a „Biztonság” című fejezetet.

11.1 Megjegyzések a tisztítással kapcsolatban



Tisztítószer

A készülék előlapját csak meleg vízzel és enyhe tisztítószerrel, mikroszálas ronggyal tisztítsa.

A fémfelületeket háztartási tisztítószerrel tisztítsa meg.

A szennyeződések enyhe mosogatószerrel távolítsa el.



Napi használat

A sütőteret minden használat után tisztítsa meg. A lerakódott zsír vagy egyéb maradvány tüzet okozhat.

Ne tárolja az ételeket 20 percnél tovább a készülékben. Használat után kizárólag mikroszálas törlerönggyel törölje szárazra a készülék belsejét.



Tartozékok

Minden használat után tisztítsa és szárítsa meg a tartozékokat. Kizárólag mikroszálas törlerönggyel, langyos vízzel és enyhe mosogatószerrel végezze a tisztítást. A tartozékokat tilos mosogatógépben tisztítani.

A tapadásmentes edény tartozékokat ne tisztítsa súroló hatású tisztítószerrel vagy éles tárgyakkal.

11.2 Hogyan tisztítsa: Sütőtér mélyedése

Gőzben sütés után tisztítsa ki a sütőtér bemélyedéséből a lerakódott vízkőmaradványokat.

1. lépés

Öntsön 250 ml fehér ecetet a sütőtér mélyedésébe. Legfeljebb 6%-os, adalékmentes ecetet használjon.

2. lépés

30 percig hagyja környezeti hőmérsékleten, hogy az ecet feloldja a vízkőmaradványokat.

3. lépés

Egy puha kendővel és meleg vízzel tisztítsa meg a sütőteret.

Az alábbi funkcióval: SteamBake 5 - 10 sütési ciklusonként takarítsa ki a sütőt.

11.3 Hogyan távolítsa el: Polctartók

A sütő tisztításához vegye ki a polctartókat.

1. lépés Kapcsolja ki a sütőt, és várja meg, hogy lehűljön.

2. lépés Húzza el a polctartó elülső részét az oldalfaltól.

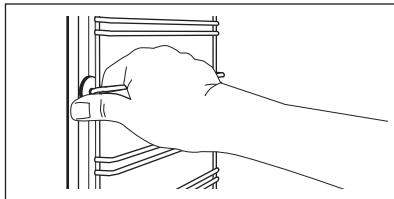

3. lépés Húzza el a polctartó hátulját az oldal-faltól, majd vegye ki a polctartót.

4. lépés A polctartókat a kiszereléssel ellentétes sorrendben helyezze vissza. A teleszkópos sütősíneken található végállás ütközők előre nézzenek.

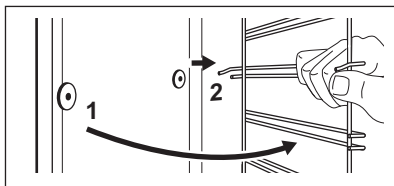

11.4 Hogyan használja: Pirolitikus tisztítás

A sütőt a Pirolitikus tisztítás funkcióval tisztítsa.

FIGYELMEZTETÉS!

Égés veszélye áll fenn.

VIGYÁZAT!

Amennyiben a készülék konyhaszekrényébe egyéb berendezés is be van építve, ne használja azt, amikor ez a funkció működik. Ez kárt tehet a sütőben.

A Pirolitikus tisztítás előtt:

Kapcsolja ki a sütőt, és várja meg, hogy lehűljön.

Vegyen ki minden tartozékot a sütőtérből és a kivethető polctartókat is távolítsa el.

Puha ruhával, langyos vízzel és enyhe mosogatószerrel tisztítsa meg a sütőtér ajlját és a sütőajtó üvegének belső oldalát.

Pirolitikus tisztítás

1. lépés

Lépjen az alábbi menübe: Tisztítás  .

Kiegészítő funkció

Időtartam

C1 - Enyhe tisztítás

1 h

C2 - Normál tisztítás

1 h 30 min

C3 - Alapos tisztítás

3 h

2. lépés



OK - nyomja meg a tisztítóprogram kiválasztásához.

3. lépés

OK - nyomja meg a tisztítás elindításához.

4. lépés

Tisztítás után forgassa a sütőfunkciók szabályozógombját kikapcsolt helyzetbe.

 Amikor megkezdődik a tisztítás, a sütő ajtaja reteszeli, és a sütővilágítás kikapcsol. Az ajtózár kioldásáig a kijelzőn az alábbiak láthatók:  funkciót.

Amikor a tisztítás véget ér:

Kapcsolja ki a sütőt, és várja meg, hogy lehűljön.

Egy puha kendővel tisztítsa meg a sütőtérrel.

A sütőtér aljáról távolítsa el az ételmaradványokat.

11.5 Tisztítás emlékeztető

A sütő emlékezteti, ha a pirolitikus tisztítás esedékessé válik.

villog a kijelzőn 5 másodperc minden főzési ciklus végén.

Az emlékeztető kikapcsolásához lépjen ide: Menü, majd válassza ezt: Beállítások, Tisztítás emlékeztető.

11.6 eltávolítás és visszaszerelés: Ajtó

A tisztításhoz az ajtó és a belső üveglapok eltávolíthatók. Az üveglapok száma különböző modellek esetén eltérő.

FIGYELMEZTETÉS!

Az ajtó nehéz.

VIGYÁZAT!

Óvatosan kezelje az üveget, különösen az elülső lap pereménél. Az üveg eltörhet.

- 1. lépés** Teljesen nyissa ki az ajtót.
- 2. lépés** Emelje meg, majd nyomja a rögzítőkarkokat (A) az ajtó két zsanérjára.

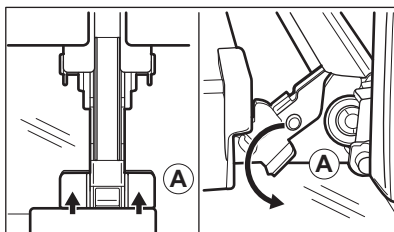

- 3. lépés** Csukja be a sütőajtót az első nyitási pozícióig (kb. 70°-os szög). Fogja meg az ajtó mindkét oldalát, és felfelé irányuló szögben húzza le a sütőről. Helyezze a sütőajtót külső oldalával lefelé fordítva egy puha és egyenletes felületre.

- 4. lépés** Tartsa az ajtó burkolatát (B) az ajtó felső szélénél a két oldalán, és nyomja befelé, hogy leválassza a zárószínt.

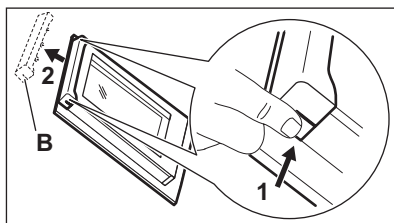

- 5. lépés** Húzza előre a díszlécet az eltávolításhoz.

- 6. lépés** Egyenként fogja meg az ajtó üveglapjait a felső szélüknél, és felfele húzva vegye ki őket az oldalsó vezetősínből.

- 7. lépés** Tisztítsa meg az üveglapot mosogatószeres vízzel. Óvatosan törölje szárazra az üveglapot. Az üveglapokat tilos mosogatógépben tisztítani.

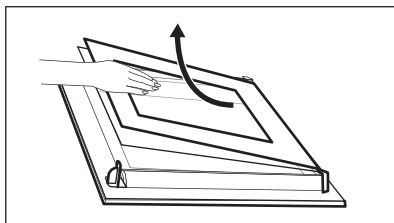

- 8. lépés** Tisztítás után ismétlje meg fordított sorrendben a fenti lépéseket.

- 9. lépés** Először a kisebb lapot helyezze vissza, majd a nagyobbat és az ajtót. Ügyeljen arra, hogy az üveglapok a megfelelő helyzetben legyenek behelyezve, máskülönben az ajtó felülete túlmelegedhet.

11.7 Hogyan cserélje: Lámpa

FIGYELMEZTETÉS!

Vigyázat! Áramütés-veszély!
Az izzó forró lehet.

A sütővilágítás izzójának cseréje előtt:

1. lépés

Kapcsolja ki a sütőt. Várja meg, míg a sütő lehül.

2. lépés

Húzza ki a sütőt a hálózati aljzatból.

3. lépés

Tegyen egy kendőt a sütőtér aljára.

Felső lámpa

- 1. lépés** Az üvegbura eltávolításához fordítsa azt az óramutató járásával ellentétes irányba.

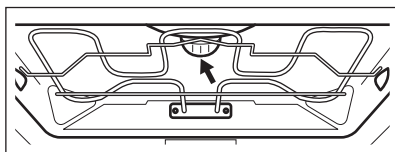

- 2. lépés** Tisztítsa meg az üvegbúrát.

- 3. lépés** Cserélje ki az izzót egy megfelelő, 300 °C-ig hőálló izzóra.

- 4. lépés** Szerelje fel az üvegbúrát.

12. HIBAELHÁRÍTÁS

FIGYELMEZTETÉS!

Lásd a „Biztonság” című fejezetet.

12.1 Mi a teendő, ha...

A táblázatban nem szereplő bármilyen más esetben forduljon a márkaszervizhez.



A készülék nem kapcsol be vagy nem melegszik fel

Probléma

A készüléket nem lehet bekapcsolni, vagy nem működik.

Ellenőrizze, ha...

A készülék megfelelően csatlakozik az elektromos hálózathoz.



A készülék nem kapcsol be vagy nem melegszik fel

A készülék nem melegszik fel.	Az automatikus kikapcsolás ki van kapcsolva.
A készülék nem melegszik fel.	A készülék ajtaja zárva van.
A készülék nem melegszik fel.	Nem olvadt le a biztosíték.
A készülék nem melegszik fel.	A funkciózár ki van kapcsolva.



Alkotóelemek

Probléma	Ellenőrizze, ha...
A sütővilágítás ki van kapcsolva.	Konvekciós levegő (nedves) bekapcsolva.
A lámpa nem működik.	Kiégett az izzó.
Nem működik a Hűshőmérő szenzor funkció.	A Hűshőmérő szenzor dugasza teljesen be van nyomva az aljzatba.



Hibakódok

A kijelzőn a következő látható:	Ellenőrizze, ha...
Err C2	Kihúzta a Hűshőmérő szenzor dugaszát az aljzattól.
Err C3	A készülék ajtaja be van zárva, vagy az ajtózár nincs feloldva.
Err F102	A készülék ajtaja zárva van.
Err F102	Az ajtózár nincs feloldva.
00:00	Áramkimaradás történt. Állítsa be a pontos időt.

Ha a kijelzőn olyan hibakód látható, amely nem szerepel ebben a táblázatban, kapcsolja le és vissza a lakásban lévő kismegszakítót a készülék újraindításához. Ha a hibakód ismét megjelenik, forduljon a márkaszervizhez.



Tisztítás

Probléma	Ellenőrizze, ha...
A víz kifolyik a sütőtér bemélyedéséből.	Túl sok víz van a sütőtér mélyedésében.

12.2 A szerviz számára szükséges adatok

Ha nem talál megoldást egyedül a problémára, forduljon a márkakereskedőhöz vagy a hivatalos márkaszervizhez.

A márkaszerviz számára szükséges adatok az adattáblán találhatóak. Az adattábla a sütőtér előlő keretén található. Ne távolítsa el az adattáblát a készülék sütőterének keretéről.

Javasoljuk, hogy írja ide az adatokat:

Modell (Mod.)
Termékszám (PNC)
Sorozatszám (S.N.)

13. ENERGIAHATÉKONYSÁG

13.1 Termékre vonatkozó információk és Termékismertető

Gyártó neve	AEG
Modellazonosító	BPE558370M 944188822
Energiatakarékosági szám	81.2
Energiatakarékosági osztály	A+
Villamosenergia-fogyasztás normál terhelés, alsó + felső sütés mellett	1.09kWh/ciklus
Energiafogyasztás normál terhelésnél, légkeveréses üzemmód mellett	0.69kWh/ciklus
Sütőterek száma	1
Hőforrás	Elektromosság
Hangerő	71l
A sütő fajtája	Beépíthető sütő
Tömeg	35.0kg

IEC/EN 60350-1 – Háztartási elektromos főzőkészülékek – 1. rész: Tűzhelyek, sütők, gőzsütők és grillezők - A teljesítmény mérésére szolgáló módszerek.

13.2 Energiatakarékosság



A készülék több funkcióval is segít energiát megtakarítani a mindennapos főzés során.

Gondoskodjon arról, hogy a készülék működése közben az ajtó legyen becsukva. Sütés közben ne nyissa ki túl gyakran a készülék ajtaját. Tartsa tisztán az ajtótomítést, és ügyeljen rá, hogy megfelelően legyen a helyére rögzítve.

Fém főzőedényeket használjon az energiatakarékosság javítása érdekében.

Amikor lehetséges, kerülje a készülék előmelegítését.

Ha egyszerre több ételt készít, a sütések közötti szünet legyen a lehető legrövidebb.

Légkeveréses sütés

Amikor csak lehetséges, a sütőfunkciókat légkeveréssel használja az energiatakarékosság érdekében.

Maradék hő

A sütővilágítás és a légkeverés továbbra is működik. Amikor kikapcsolja a készüléket, a kijelző megjeleníti a maradék hőt. A maradék hőt használhatja az étel melegen tartásához.

A 30 percnél hosszabb ideig tartó sütés során a befejezés előtt 3 - 10 perccel csökkentse a

készülék hőmérsékletét a minimum értékre. A készülékben levő maradék hő tovább folytatja a sütést.

A maradék hőt más ételek felmelegítéséhez is használhatja.

Ételek melegen tartása

A maradék hőt használhatja az étel melegen tartásához. Ehhez válassza a lehető legalacsonyabb hőmérséklet-beállítást. A maradék hő visszajelző vagy a hőmérséklet megjelenik a kijelzőn.

Sütés kikapcsolt sütővilágítással

Sütés közben kapcsolja ki a sütővilágítást. Csak akkor kapcsolja be, amikor szükség van rá.







Konvekciós levegő (nedves)

A funkciót arra tervezték, hogy energiát takarítson meg a sütés során.

E funkció használatakor a sütővilágítás 30 másodperc elteltével automatikusan kikapcsol. A sütővilágítást ismét bekapcsolhatja, azonban ez a lépés csökkenti a várható energiamegtakarítás mértékét.

14. A MENÜ FELÉPÍTÉSE

14.1 Menü

1. lépés	2. lépés	3. lépés	4. lépés	5. lépés
				
 - válassza ezt a Menü-re lépéshez.	Válassza ki a kiegészítő funkciót a Menü struktúrából, és nyomja meg a következő gombot: OK .	Válassza ki a beállítást.	OK - nyomja meg a beállítás megerősítéséhez.	Állítsa be az értéket, majd nyomja meg a OK gombot.

Forgassa a sütőfunkciók szabályozógombját kikapcsolt helyzetbe, és lépjen ki innen: Menü.

A Menü felépítése

Előre programozott sütés 

Tisztítás 

Beállítások 



Beállítások

01	Pontos idő	Módosítás	02	Kijelző fényerő	1 - 5
03	Nyomógomb Hang	1 - Hangjelzés 2 - Kattanás 3 - Hang kikapcsolva	04	Figyelmeztető hangerő	1 - 4
05	Hűshőmérő szenzor - műveletek	1 - Riasztás és leállítás 2 - Riasztás	06	Működésidőzítő	Be/Ki
07	Sütő világítás	Be/Ki	08	Gyors felfűtés	Be/Ki

Beállítások

09	Tisztítás emlékeztető	Be/Ki	10	Wi-Fi	Be/Ki
11	Automatikus távműködtetés	Be/Ki	12	Hálózat elejtése	Igen / Nem
13	Demo üzemmód	Aktiváló kód: 2468	14	Szoftver verzió	Ellenőrzés
15	Összes beállítás törlése	Igen / Nem			

15. KÖRNYEZETVÉDELMI TUDNIVALÓK

A  következő jelzéssel ellátott anyagokat hasznosítsa újra. Újrahasznosításhoz tegye a megfelelő konténerekbe a csomagolást. Járuljon hozzá környezetünk és egészségünk védelméhez, és hasznosítsa újra az elektromos és elektronikus hulladékot. A 

tiltó szimbólummal ellátott készüléket ne dobja a háztartási hulladék közé. Juttassa el a készüléket a helyi újrahasznosító telepre, vagy lépjen kapcsolatba a hulladékkezelésért felelős hivatallal.

Esiet sveicināti AEG pasaulē! Pateicamies jums, ka iegādājāties mūsu ierīci.



saņemtu lietošanas ieteikumus un brošūras, kā arī traucējummeklēšanas, servisa un remonta informāciju:

www.aeg.com/support

Izmaiņu tiesības rezervētas.

SATURS

1. DROŠĪBAS INFORMĀCIJA.....	212
2. DROŠĪBAS NORĀDĪJUMI.....	214
3. IZSTRĀDĀJUMA APRAKSTS.....	217
4. VADĪBAS PANELIS.....	218
5. PIRMS PIRMĀS LIETOŠANAS REIZES.....	219
6. IZMANTOŠANA IKDIENĀ.....	220
7. PULKSTEŅA FUNKCIJAS.....	226
8. PIEDERUMU LIETOŠANA.....	228
9. PAPILDFUNKCIJAS.....	230
10. PADOMI UN IETEIKUMI.....	230
11. KOPŠANA UN TĪRĪŠANA.....	233
12. PROBLĒMRISINĀŠANA.....	236
13. ENERGOEFEKTIVITĀTE.....	238
14. IZVĒLNES STRUKTŪRA.....	239
15. APSVĒRUMI PAR VIDES AIZSARDZĪBU.....	240

1. ⚠ DROŠĪBAS INFORMĀCIJA

Pirms ierīces uzstādīšanas un lietošanas rūpīgi izlasiet pievienotos norādījumus. Ražotājs neatbild par savainojumiem un bojājumiem, kas radušies ierīces nepareizas uzstādīšanas vai izmantošanas rezultātā. Glabājiet šīs instrukcijas drošā, pieejamā vietā, lai tās varētu izmantot nākotnē.

1.1 Bērnu un neaizsargātu personu drošība

- Šo ierīci drīkst izmantot bērni no 8 gadu vecuma un cilvēki ar ierobežotām fiziskām, sensorām vai garīgām spējām vai pieredzes un zināšanu trūkumu atbildīgas personas uzraudzībā vai, ja tie ir informēti par ierīces drošu lietošanu un izprot potenciālos riskus. Bērniem no līdz 8 gadu

vecumam un personām ar ļoti plašu un sarežģītu invaliditāti jāliedz piekļuve ierīcei, ja vien tos nepārtraukti neuzrauga.

- Bērni jāuzrauga, lai viņi nerotaļātos ar ierīci un mobilajām ierīcēm ar lietotni.
- Neļaujiet bērniem tuvoties iepakojumam un atbrīvojieties no tā pienācīgā veidā.
- UZMANĪBU: Ierīce un tās pieejamās detaļas lietošanas laikā sakarst. Neļaujiet bērniem un mājdzīvniekiem atrasties ierīces tuvumā, kad tā tiek lietota vai atdziest.
- Ja ierīcei ir bērnu drošības ierīce, tā jāaktivizē.
- Bērni nedrīkst tīrīt ierīci un veikt tās apkopi bez uzraudzības.

1.2 Vispārīgā drošība

- Šī ierīce paredzēta tikai ēdiena gatavošanai.
- Šī ierīce ir izstrādāta tikai izmantošanai mājas apstākļos un telpās.
- Šo ierīci var izmantot birojos, viesnīcu viesu numuros, pansiju viesu numuros, lauku viesu mājās un citās līdzīgās uzturēšanās vietās, kurās izmantošana nepārsniedz (vidējo) mājsaimniecības lietošanas intensitāti.
- Ierīces uzstādīšanu un vada nomaiņu drīkst veikt tikai kvalificēts speciālists.
- Nelietojiet ierīci pirms tās iebūvēšanas.
- Pirms visu veidu apkopes veikšanas atvienojiet ierīci no elektrotīkla.
- Ja elektrības vads ir bojāts, lai izvairītos no elektrības trieciena riska, tas jānomaina ražotājam, pilnvarotam servisa centram vai citam kvalificētam speciālistam.
- UZMANĪBU: Pirms spuldzes nomaiņas pārlicinieties, ka ierīce ir izslēgta, lai izvairītos no strāvas trieciena iespējamības.
- UZMANĪBU: Ierīce un tās pieejamās detaļas lietošanas laikā sakarst. Nepieskarieties sildelementiem un ierīces iekšienes virsmām.
- Vienmēr izmantojiet cimdus, lai izņemtu vai ievietotu papildpiederumus vai gatavošanas traukus.

- Lietojiet tikai šai ierīcei paredzēto ēdiena sensoru (temperatūras sensoru).
- Lai izņemtu plauktu balstus, vispirms pavelciet nost no sānu sienām plauktu balsta priekšpusi, un tad aizmugurējo daļu. Uzstādiet plauktu atbalstus, veicot iepriekšminētās darbības pretējā secībā.
- Ierīces tīrīšanai neizmantojiet tvaika tīrītāju.
- Plīts virsmas stikla durvju tīrīšanai neizmantojiet raupjus, abrazīvus tīrīšanas līdzekļus vai asus metāla skrāpjus, jo tie var saskrāpēt virsmas, un tādējādi stikls var saplīst.
- Pirms pirolītiskās tīrīšanas izņemiet piederumus no cepeškrāsns un noslaukiet izlijušās vielas.

2. DROŠĪBAS NORĀDĪJUMI

2.1 Uzstādīšana

BRĪDINĀJUMS!

Ierīci drīkst uzstādīt tikai sertificēti speciālisti.

- Noņemiet visu iesaiņojumu.
- Neuzstādiet un nelietojiet bojātu ierīci.
- Ievērojiet kopā ar ierīci piegādātās uzstādīšanas norādes.
- Vienmēr uzmanīgi pārvietojiet ierīci, jo tā ir smaga. Vienmēr izmantojiet drošības cimdus un slēgtus apavus.
- Nevelciet ierīci aiz roktura.
- Uzstādiet ierīci drošā un atbilstošā vietā, kas atbilst uzstādīšanas prasībām.
- Nodrošiniet starp blakus uzstādītām ierīcēm piemērotu attālumu.
- Pirms ierīces uzstādīšanas pārliecinieties, ka būs iespējams brīvi atvērt tās durvis.
- Ierīce ir aprīkota ar elektrisku dzesēšanas sistēmu. Tā ir jādarbina ar elektrības padevi.
- Iebūvētajai ierīcei jāatbilst standarta DIN 68930 stabilitātes prasībām.

Skapīša minimālais augstums (skapīša zem darba virsmas minimālais augstums)	578 (600) mm
---	--------------

Skapīša platums	560 mm
-----------------	--------

Skapīša dziļums	550 (550) mm
Ierīces priekšpuses augstums	594 mm
Ierīces aizmugures augstums	576 mm
Ierīces priekšpuses platumus	595 mm
Ierīces aizmugures platumus	559 mm
Ierīces dziļums	567 mm
Ierīces iebūvēšanas dziļums	546 mm
Ierīces dziļums ar atvērtām durvīm	1027 mm
Ventilācijas atveres minimālais izmērs. Atvere apakšējā aizmugurējā daļā	560x20 mm
Strāvas kabeļa garums. Kabelis tiek novietots aizmugurējā labajā stūrī	1500 mm
Montāžas skrūves	4x25 mm

2.2 Elektrotīkla savienojums

BRĪDINĀJUMS!

Ugunsgrēka un elektrošoka risks!

- Elektrības padeves pieslēgšana jāveic sertificētam elektriķim.
- Ierīcei jābūt iezemētai.
- Pārliedzinieties, ka tehnisko datu plāksnītē norādītie parametri atbilst elektrotīkla parametriem.
- Vienmēr izmantojiet pareizi uzstādītu un drošu kontaktligzdu.
- Nelietojiet daudzkontakta adapterus vai pagarinātājus.
- Rīkojieties uzmanīgi, lai nesabojātu kontaktspraudni un kabeli. Ja iekārtas elektropadeves kabeli nepieciešams nomaiņīt, to jāveic tuvākajā autorizētajā servisa centrā.
- Neļaujiet strāvas kabeļiem saskarties ar ierīces durvīm vai nišu zem ierīces vai atstasies to tuvumā, it īpaši, ja tā darbojas vai durvis ir karstas.
- Daļas, kas nodrošina aizsardzību pret elektrošoku no strāvu vadošiem un izolētajiem elementiem, jānostiprina tā, lai tos nevarētu noņemt bez instrumentiem.
- Pieslēdziet kontaktspraudni kontaktligzdai tikai uzstādīšanas beigās. Pārbaudiet, vai pēc uzstādīšanas kontaktspraudnim var brīvi piekļūt.
- Ja kontaktligzda ir vaļīga, neievietojiet tajā kontaktspraudni.
- Nekad neatslēdziet ierīci no tīkla, velkot aiz strāvas kabeļa. Vienmēr velciet aiz kontaktspraudņa.
- Ir jāizmanto atbilstoša izolācijas ierīces: automātslēdži, drošinātāji (no turētājiem izskrūvējami drošinātāji), zemējuma noplūdes automātslēdži un savienotāji.
- Elektroinstalācijā jābūt izolācijas ierīcei, kas ļauj atvienot ierīci no visiem elektrotīkla poliem. Izolācijas ierīcē atstarpei starp kontaktiem jābūt vismaz 3 mm.
- Pilnībā aizveriet ierīces durvis pirms kontaktspraudņa ievietošanas elektrotīkla kontaktligzdā.
- Šī ierīce ir aprīkota ar barošanas vadu un kontaktdakšu.

2.3 Lietošana

BRĪDINĀJUMS!

Pastāv traumu, apdegumu, elektrošoka vai sprādziena risks.

- Nemainiet šī produkta specifikāciju.
- Pārliedzinieties, ka ierīces ventilācijas atveres nav nosprostotas.
- Lietošanas laikā neatstājiet ierīci bez uzraudzības.
- Izslēdziet ierīci pēc katras lietošanas reizes.
- Ievērojiet piesardzību, atverot ierīces durvis, kamēr tā darbojas. Var notikt karsta gaisa izplūšana.
- Nelietojiet ierīci ar mitrām rokām, vai ja ierīce nonākusi saskarē ar ūdeni.
- Nepielietojiet spiedienu uz cepeškrāsns durvīm.
- Nelietojiet ierīci kā darba virsmu vai uzglabāšanai paredzētu virsmu.
- Atveriet ierīces durvis piesardzīgi. Izmantojot sastāvdaļas, kas satur spirtu, var rasties spirta tvaiku un gaisa maisījums.
- Neļaujiet dzirkstelēm vai atvērta liesmai nonākt saskarē ar ierīci, kad atverat durvis.
- Lūdzu, vienmēr izmantojiet stiklu un brukas, kas paredzētas konservēšanai.
- Neievietojiet ierīcē un neglabājiet tās tuvumā vai uz tās viegli uzliesmojošas vielas vai ar viegli uzliesmojošām vielām piesūcinātus priekšmetus.
- Neizpauziet savu Wi-Fi paroli citām personām.

BRĪDINĀJUMS!

Pastāv ierīces bojājumu risks.

- Lai novērstu emaljas bojājumus vai krāsas maiņu:
 - neievietojiet cepeškrāsns traukus vai citus priekšmetus nepastarpināti uz ierīces grīdas.
 - nenovietojiet alumīnija foliju nepastarpināti uz ierīces grīdas;
 - neļiejiet ūdeni karstā ierīcē.
 - neatstājiet ierīcē mitrus traukus un produktus pēc gatavošanas beigām.
 - ievērojiet piesardzību, izņemot vai ievietojot papildaprīkojumu.
- Emaljas vai nerūsējošā tērauda krāsas maiņa neietekmē ierīces darbību.
- Vienmēr gatavojiet pārtiku ar aizvērtām ierīces durvīm.
- Ja ierīce ir uzstādīta aiz mēbeļu paneļa (piemēram, aiz durvīm), pārliedzinieties, ka ierīces darbības laikā šīs durvis nekad nav

aizvērtas. Aiz aizvērtā mēbeļu paneļa var uzkrāties siltums un mitrums un attiecīgi izraisīt ierīces, iebūvētās mēbeles vai grīdas bojājumus. Neaizveriet mēbeļu paneli līdz ierīce pēc lietošanas nav pilnīgi atdzisusi.

2.4 Apkope un tīrīšana

BRĪDINĀJUMS!

Pastāv traumu, ugunsgrēka vai ierīces bojājumu risks.

- Pirms apkopes izslēdziet ierīci un atvienojiet to no elektrotīkla.
- Pārbaudiet, vai ir ierīce ir atdzisusi. Pastāv stikla paneļu saplīšanas risks.
- Nekavējoties nomainiet durvju stikla paneļus, ja tie ir saplīsuši. Sazinieties ar pilnvaroto servisa centru.
- Ievērojiet piesardzību, noņemot durvis no ierīces. Durvis ir smagas!
- Regulāri tīriet ierīci, lai novērstu virsmas materiāla sabojāšanos.
- Tīriet ierīci ar mitru mīkstu drānu. Izmantojiet tikai neitrālus mazgāšanas līdzekļus. Neizmantojiet abrazīvus izstrādājumus, abrazīvus sūkļus, šķīdinātājus vai metāla priekšmetus.
- Ja lietojat cepeškrāsns tīrīšanai paredzētus aerosolus, ievērojiet ražotāja drošības norādījumus, kas atrodami uz iepakojuma.

2.5 Pirolītiskā tīrīšana

BRĪDINĀJUMS!

Savainojumu/aizdeģšanās/ķīmisko izmešu (dūmu) risks pirolītiskajā režīmā.

- Pirms pirolītiskās tīrīšanas un iepriekšējās karsēšanas izņemiet no cepeškrāsns iekšpusēs.
 - Jebkurus pārmērīgus pārtikas atlikumus, izlijušo/ uzkrājušos eļļu vai taukvielas.
 - Visus izņemamos priekšmetus (tostarp, plaukti, sānu vadotnes utt. daļas, kuras ietilpst iekārtas komplektācijā), jo īpaši nepiedegošos katlus, pannas, paplātes, piederumus utt.

- Uzmanīgi izlasiet visas norādes par pirolītisko tīrīšanu.
- Neļaujiet bērniem tuvoties iekārtai, kamēr darbojas pirolītiskā tīrīšana. Ierīce kļūst ļoti karsta un no priekšējām ventilācijas atverēm izplūst karsts gaiss.
- Pirolītiskā tīrīšana ir augstas temperatūras process, kurš var izraisīt izgarojumu rašanos no gatavotās pārtikas atliekām un konstrukcijas materiāliem, tāpēc patērētājiem tiek ieteikts tālāk minētais.
 - nodrošiniet labu ventilāciju pirolītiskās tīrīšanas laikā un pēc tās.
 - nodrošiniet labu ventilāciju iepriekšējās karsēšanas laikā un pēc tās.
- Neizšļakstiet vai neizlejiēt ūdeni uz cepeškrāsns durvīm pirolītiskās tīrīšanas laikā vai pēc tās, lai izvairītos no stikla paneļu bojāšanas.
- Ar pirolītisko funkciju aprīkoto cepeškrāšņu / gatavoto ēdienu palieku izdalītie izgarojumi, saskaņā ar aprakstu, nav kaitīgi cilvēkiem, tai skaitā maziem vai personām ar veselības traucējumiem.
- Pirolītiskās tīrīšanas un iepriekšējās karsēšanas laikā un pēc tās turiet mājdzīvniekus tālāk no iekārtas. Mazi mājdzīvnieki (it īpaši putni un rāpuļi) var būt ļoti jutīgi pret temperatūras izmaiņām un radītajiem izgarojumiem.
- Nepiedegošās virsmas uz katliem, pannām, paplātēm utt. var tikt bojātas ar pirolītiskās tīrīšanas procesa augsto temperatūru visās pirolītiskajās cepeškrāsnīs un tās var būt arī neliela daudzuma kaitīgu izgarojumu avots.

2.6 Iekšējais apgaismojums

BRĪDINĀJUMS!

Elektrošoka risks.

- Informācija par šajā produktā esošo lampu (lampām) un atsevišķi nopērkamajām rezerves lampām: Šīs lampas ir paredzētas ekstremāliem fiziskajiem apstākļiem, piemēram, temperatūrai, vibrācijai, mitrumam, mājtsaimniecības ierīcēs vai paredzētas informēšanai par ierīces darbības statusu. Tās nav paredzētas citiem lietošanas veidiem un

nav piemērotas mājsaimniecības telpu apgaismojumam.

- Šis ražojums satur gaismas avotu, kura energoefektivitātes klase ir G.
- Izmantojiet tikai tādu pašu specifikāciju spuldzes.

2.7 Serviss

- Lai salabotu ierīci, sazinieties ar pilnvarotu servisa centru.
- Izmantojiet tikai oriģinālās rezerves daļas.

2.8 Utilizācija

⚠ BRĪDINĀJUMS!

Pastāv traumu un nosmakšanas risks.

- Sazinieties ar vietējās pašvaldības iestādēm, lai noskaidrotu, kā utilizēt ierīci.
- Atvienojiet ierīci no strāvas padeves.
- Nogrieziet strāvas kabeli netālu no ierīces un utilizējiet to.

3. IZSTRĀDĀJUMA APRAKSTS

3.1 Vispārējs pārskats

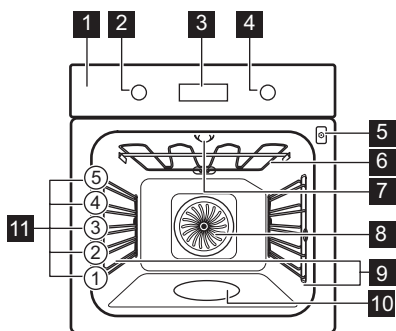

- 1 Vadības panelis
- 2 Karsēšanas funkciju pārlēgš
- 3 Displejs
- 4 Vadības regulators
- 5 Termozondes kontaktligzda
- 6 Sildelements
- 7 Lampa
- 8 Ventilators
- 9 Plaukta atbalsts, izņemams
- 10 Cepeškrāsns tilpnes reljefs
- 11 Plauktu līmeņi

3.2 Papildpiederumi

Restots plaukts

Gatavošanas traukiem, kūku formām, cepešiem.

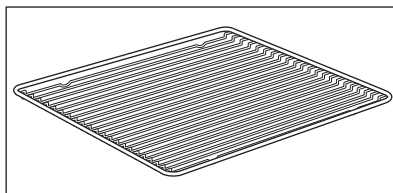

Cepamā Paplāte

Kūkām un biskvītiem.

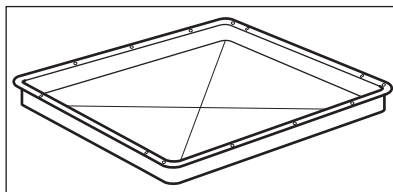

Īpaši padziļināta tīrīšana
Musakas gatavošana.

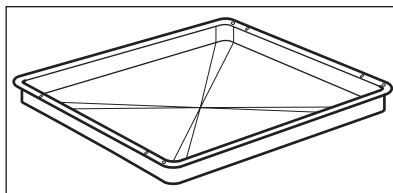

Termozonde
Temperatūra mērīšanai ēdiena iekšpusē.

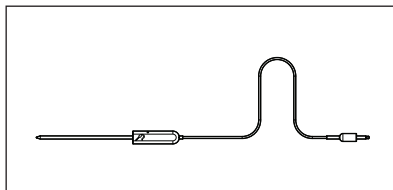

Teleskopiskās vadotnes
Lai vieglāk ieliktu un izņemtu paplātes un restoto plauktu.

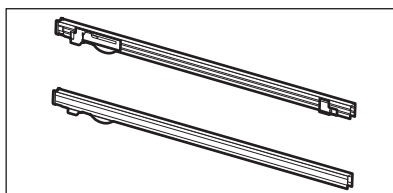

4. VADĪBAS PANELIS

4.1 Iegremdējamie regulatori

Lai lietu ierīci, piespiediet regulatoru.
Regulators izvirzās uz āru.

4.2 Vadības paneļa pārskats

Atlasiet karsēšanas funkciju, lai ieslēgtu ierīci.
Pagrieziet karsēšanas funkciju regulatoru
pozīcijā izslēgts, lai izslēgtu ierīci.



Taimers



Ātrā uzsilšana



Apgaismojums (lam-
pa)



Termozonde

OK

Apstiprināt iestatījumu

4.3 Displejs

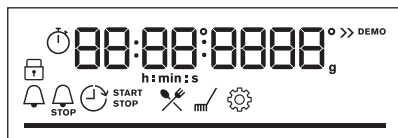

Displejs ar galvenajām funkcijām.

Displeja indikatori

Galvenie indikatori



Bloķēšana



Gatavošanas palīgs



Tīrīšana



Iestatījumi



Ātrā uzsilšana

Taimera indikatori



Laika atgādinājums



Beigu laiks



Atliktais starts



Laika skaitīšana



Wi-Fi savienojums ir ieslēgts.



Tālvadība ir ieslēgta.

Wi-Fi indikators — mirgo, kad ierīcei var izveidot Wi-Fi savienojumu.

Tālvadība indikators — ierīcei ir pieejama tālvadība.

Progresu josla — temperatūrai vai laikam. Kad ierīce sasniedz iestatīto temperatūru, josla visa deg sarkanā krāsā.

Gatavošanas ar tvaiku indikators



Termozonde indikators



5. PIRMS PIRMĀS LIETOŠANAS REIZES



BRĪDINĀJUMS!

Skatiet sadaļu "Drošība".

5.1 Sākotnējā tīrīšana

Pirms pirmreizējās lietošanas iztīriet ierīci un iestatiet laiku:



00:00

Iestatiet laiku. Nospiediet **OK**.

5.2 Sākotnējā uzkaršēšana

Iepriekš uzkaršējiet tukšu cepeškrāsni pirms pirmās lietošanas.

1. solis Izņemiet no cepeškrāsni visus piederumus un noņemamos plauktu balstus.

2. solis Iestatiet maksimālo temperatūru funkcijai: . Iaujiet cepeškrāsni darboties 1 st.

3. solis Iestatiet maksimālo temperatūru funkcijai: 
Ļaujiet cepeškrāsnij darboties 15 min.

4. solis Iestatiet maksimālo temperatūru funkcijai: 
Ļaujiet cepeškrāsnij darboties 15 min.

 Iepriekšējās karsēšanas laikā no cepeškrāsns var izdalīties aromāts un dūmi. Nodrošiniet telpā ventilāciju.

5.3 Bezvadu savienojums

Lai pievienotu nepieciešamo ierīci, veiciet turpmāko.

- Bezvadu tīkls ar interneta savienojumu.
- Tam pašam bezvadu tīklam pieslēgta mobilā ierīce.

1. solis Lai lejupielādētu lietotni My AEG Kitchen : Ar mobilās ierīces kameru skenējiet QR kodu uz datu plāksnītes, lai tiktu novirzīti uz AEG mājas lapu. Tehnisko datu plāksnīte atrodas uz ierīces iekšpusēs priekšējā rāmja. Jus varat arī lejupielādēt lietotni tieši no lietotņu veikala.

2. solis Izpildiet norādījumus par darba uzsākšanu ar lietotni.

3. solis Pagrieziet karsēšanas funkciju pārslēgu, lai atlasītu: .

4. solis Pagrieziet vadības pārslēgu, lai atlasītu: Iestatījumi. Ieslēgt Wi-Fi. Skatiet sadaļu "Izvēlnes struktūra".

Frekvence 2.4 GHz WLAN

2400 – 2483,5 MHz

Protokols IEEE 802.11b DSSS, 802.11g/n OFDM

Maksimālā jauda EIRP < 20 dBm (100 mW)

Wi-Fi modulis NIUS-50

5.4 Programmatūras licences

Šajā izstrādājumā nodrošinātā programmatūra satur komponentus, kas balstīti bezmaksas un atvērtā pirmkoda programmatūrā. AEG pateicas par atklātā pirmkoda programmatūras un robotehnikas aprindu sniegto ieguldījumu šī projekta attīstībā.

Lai piekļūtu pirmkodam, kura pamatā ir šie bezmaksas un atvērtā pirmkoda

programmatūras komponenti, kuru licences nosacījumos ir noteikts publicēšanas pienākums, kā arī lai aplūkotu pilnu to autortiesību informāciju un piemērojamos licences nosacījumus, apmeklējiet vietni <http://aeg.opensoftwarerepository.com> (mape NIUS).

6. IZMANTOŠANA IKDIENĀ

BRĪDINĀJUMS!

Skatiet sadaļu "Drošība".

6.1 Iestatīšana. Karsēšanas funkcijas

1. solis Pagrieziet karsēšanas funkciju pārslēgu un atlasiet karsēšanas funkciju.

2. solis Pagrieziet vadības pārslēgu, lai iestatītu temperatūru.

Nospiediet un turiet nospiešu , lai ieslēgtu funkciju: Ātrā uzsilšana. Tā ir pieejama dažām cepeškrāsns funkcijām.

Gatavošana ar tvaiku

Pārliecinieties, ka cepeškrāsns ir atdzisusi.

1. solis.

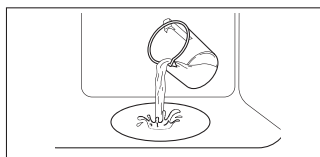

2. solis



3. solis



4. solis

Iepriekšēji uzkaršējiet tukšu cepeškrāsni 10 minūtes, lai tajā rastos mitrums. Ievietojiet ēdienu cepeškrāsnī.

Uzpildiet cepeškrāsns tīlnes reljefu ar krāna ūdeni.

Atlasiet tvaika karsēšanas funkciju.

Iestatiet temperatūru.

 Tīlnes cepeškrāsns tīlnes reljefa maksimālā ietilpība ir 250 ml. Neuzpildiet cepeškrāsns tīlnes reljefu gatavošanas laikā vai kamēr cepeškrāsns ir karsts.

Kad gatavošanas ar tvaiku beidzas:

1. solis

pagrieziet karsēšanas funkciju regulatoru pozīcijā izslēgts, lai izslēgtu cepeškrāsni.

2. solis

Uzmanīgi atveriet durvis. No cepeškrāsns izplūstošais mitrums var izraisīt apdegumus.

3. solis.

Pārliecinieties, ka cepeškrāsns ir atdzisusi. Izlejiet atlikušo ūdeni no cepeškrāsns tīlnes reljefa.

6.2 Karsēšanas funkcijas

Karsēšanas funkcija Lietošana



Karsēšana ar ventilatoru

Ēdiena vienlaicīgai cepšanai un kaltēšanai līdz pat trīs plauktu līmenī. Iestatiet par 20–40 °C zemāku temperatūru nekā Augš./Apakškarsēšana.



Augš./Apakškarsēšana

Ēdiena gatavošana un cepšana viena plaukta līmenī.



SteamBake

Mitruma pievienošanai gatavošanas laikā. Pareizas krāsas un kraukšķīgas virskārtas iegūšanai cepšanas laikā. Sulīguma piešķiršanai ēdienam atkārtotas uzsildīšanas laikā. Augļu vai dārzeņu konservēšanai.

Karsēšanas funkcija Lietošana



Picas funkcija

Picas cepšanai. Kārtīgai apbrūnināšanai, lai padarītu kraukšķīgu apakšu.



Apakškarsēšana

Kūku ar kraukšķīgu pamatni cepšanai un pārtikas konservēšanai.



Saldēta pārtika

Pusfabrikātu kraukšķīguma (piem., kartupeļi frī, kartupeļu daiviņas vai pildītas pankūciņas) panākšanai.



Ventilatora kars. ar mitrumu

Šī funkcija ir paredzēta enerģijas taupīšanai gatavošanas laikā. Izmantojot šo funkciju, temperatūra cepeškrāsnī iekšpusē var atšķirties no iestatītās temperatūras. Tiek izmantots atlikušais siltums. Sildīšanas jaudu var samazināt. Plašāka informācija pieejama nodaļā "Ikdienas lietošana" sniegtajās piezīmēs par: Ventilatora kars. ar mitrumu.



Grīls

Plānu produktu grilēšanai un maizes grauzdēšanai.



Infratermiskā grilēšana

Lielākus cepeša gabalu un mājputnu gaļas ar kauliem cepšanai vienā plaukta līmenī. Sacepumu pagatavošana un apbrūnināšana.



Izvēlne

Lai atvērtu izvēlni: Gatavošanas palīgs, Tīrīšana, Iestatījumi.

6.3 Ieslēgtas piezīmes. Ventilatora kars. ar mitrumu

Šī funkcija tika izmantota, lai atbilstu energoefektivitātes klases un ekodizaina prasībām (saskaņā ar standartu EU 65/2014 un EU 66/2014). Pārbaudes saskaņā ar:

IEC/EN 60350-1

Cepeškrāsnis durvīm jābūt aizvērtām cepšanas laikā, lai funkcija netiktu pārtraukta un cepeškrāsnis darbotos ar vislielāko iespējamo energoefektivitāti.

6.4 Kā iestatīt: Gatavošanas palīgs

Katram ēdienam šajā apakšizvēlnē ir ieteikta karsēšanas funkcija un temperatūra. Izmantojiet funkciju, lai ātri pagatavotu ēdienu, izmantojot noklusējuma iestatījumus. Gatavošanas laikā varat arī regulēt laiku un temperatūru.

Kad funkcija beidz darbību, pārbaudiet, vai ēdiens ir gatavs.

Izmantojot šo funkciju, lampa automātiski izslēdzas pēc 30 sekundēm.

Gatavošanas norādījumus skatiet sadaļā "Ieteikumi un padomi", Ventilatora kars. ar mitrumu. Vispārīgus elektroenerģijas taupīšanas ieteikumus skatiet nodaļas "Energoefektivitāte" sadaļā "Elektroenerģijas taupīšana".

Dažus ēdienus var gatavot arī ar:

- Termozonde

Ēdiena sagatavošanas pakāpe:

- Pusjēls
- Vidējs
- Labi izcepts

1. solis.	2. solis	3. solis	4. solis
		P1 - P...	OK
Atveriet izvēlni.	Atlasiet Gatavošanas pa- līgs. Nospiediet OK .	Atlasiet ēdiena veidu. No- spiediet OK .	Ievietojiet ēdianu cepeš- krāsnī. Apstipriniet iestatī- jumu.

6.5 Gatavošanas palīgs

Apzīmējumi



Termozonde pieejams. Ievietojiet Termo-
zonde ēdiana biezākajā slāni.
Ierīce automātiski izslēdzas, kad ir sas-
niegta iestatītā Termozonde temperatūra.



Ūdens daudzums tvaika funkcijas darbinā-
šanai.

Apzīmējumi















Pirms ēdiana gatavošanas uzsildiet ierīci.























Plaukta līmenis.

Displejā redzams **P** un **skaitlis**, kas apzīmē
ēdianu, kuru varat pārbaudīt tabulā.

Ēdiana veids	Svars	Plaukta līmenis / papildpiederumi
1 Liellopu gaļas cepe- tis, pusjēls		
2 Liellopu gaļas cepe- tis, vidēji izcepts	1 - 1.5kg; 4-5 cm biezi gabali	2 ; cepamā plaukte Pāris minūtes apcepjiet gaļu karstā pannā. Ievietojiet ierī- cē.
3 Liellopu gaļas cepe- tis, pilnībā izcepts		
4 Steiks, vidēji izcepts	180 - 220g katram gabalam; 3 cm bie- zas šķēles	3 ; cepamais trauks uz restotā plaukta Pāris minūtes apcepjiet gaļu karstā pannā. Ievietojiet ierī- cē.
5 Cepta / sautēta gaļa (augstākā labuma ribi- ņas, ciska, pavēdere)	1.5 - 2kg	2 ; cepamais trauks uz restotā plaukta Pāris minūtes apcepjiet gaļu karstā pannā. Pievienojiet šķidrumu. Ievietojiet ierīcē.

Ēdiena veids	Svars	Plaukta līmenis / papildpiederumi
6 Liellopu gaļas cepetis, pusjēls (lēnā gatavošana)		
7 Liellopu gaļas cepetis, vidēji izcepts (lēnā gatavošana)	1 - 1.5kg; 4–5 cm biezi gabali	 2; cepamā paplāte Izmantojiet savas iecienītākās garšvielas vai vienkārši pievienojiet sāli un svaigi maltus piparus. Pāris minūtes apcepiet gaļu karstā pannā. Ievietojiet ierīcē.
8 Liellopu gaļas cepetis, pilnībā izcepts (lēnā gatavošana)		
9 Fileja, pusjēla (lēnā gatavošana)		
10 Fileja, vidēji izcepta (lēnā gatavošana)	0,5–1,5 kg; 5–6 cm biezi gabali	 2; cepamā paplāte Izmantojiet savas iecienītākās garšvielas vai vienkārši pievienojiet sāli un svaigi maltus piparus. Pāris minūtes apcepiet gaļu karstā pannā. Ievietojiet ierīcē.
11 Fileja, pilnībā izcepta (lēnā gatavošana)		
12 Teļa gaļas cepetis (piemēram, plecs)	0.8 - 1.5kg; 4 cm biezi gabali	 2; cepamais trauks uz restotā plaukta Izmantojiet savas iecienītākās garšvielas. Pievienojiet šķidrumu. Cepiet aplātu.
13 Cūkas kakla vai pleca cepetis	1.5 - 2kg	 2; cepamais trauks uz restota plaukta Gatavošanas laika vidū apgrieziet gaļu otrādi.
14 Cūkgaļas plēstas strēmeles (lēnā gatavošana)	1.5 - 2kg	 2; cepamā paplāte Izmantojiet savas iecienītākās garšvielas. Gatavošanas laika vidū apgrieziet gaļu otrādi, lai tā iegūtu vienlīdzīgu brūnumu.
15 Mugura, svaiga	1 - 1.5kg; 5–6 cm biezi gabali	 2; cepamais trauks uz restotā plaukta Izmantojiet savas iecienītākās garšvielas.
16 Cūkgaļas ribiņas	2 - 3kg; izmantojiet jēlas, 2–3 cm plānas cūkgaļas ribiņas	 3; cepamā panna Pievienojiet šķidrumu, lai aplātu pannas apakšu. Gatavošanas laika vidū apgrieziet gaļu otrādi.
17 Jēra kāja ar kaulu	1.5 - 2kg; 7–9 cm biezi gabali	 2; cepamais trauks uz cepamās paplātes Pievienojiet šķidrumu. Gatavošanas laika vidū apgrieziet gaļu otrādi.
18 Vesela vista	1 - 1.5kg; svaigi	 2;  200 ml; sautējamā terīne uz cepamās paplātes Izmantojiet savas iecienītākās garšvielas. Gatavošanas laika vidū apgrieziet gaļu otrādi, lai tā iegūtu vienlīdzīgu brūnumu.
19 Vista, puse	0.5 - 0.8kg	 3; cepamā paplāte Izmantojiet savas iecienītākās garšvielas.
20 Vistas krūtiņa	180 - 200g katram gabalam	 2; sautējuma trauks uz restotā plaukta Izmantojiet savas iecienītākās garšvielas. Pāris minūtes apcepiet gaļu karstā pannā.

	Ēdiena veids	Svars	Plaukta līmenis / papildpiederumi
21	Vistas stilbiņi, svaigi	-	 3; cepamā paplāte Ja vistas kājiņas ir iepriekš marinētas, iestatiet zemāku temperatūru un gatavojiet tās ilgāk.
22	Pīle, vesela	2 - 3kg	 2; cepamais trauks uz restotā plaukta Izmantojiet savas iecienītākās garšvielas. Ievietojiet gaļu cepamajā traukā. Gatavošanas laika vidū apgrieziet pīli otrādi.
23	Zoss, vesela	4 - 5kg	 2; cepamā panna Izmantojiet savas iecienītākās garšvielas. Ievietojiet gaļu cepamajā paplātē. Gatavošanas laika vidū apgrieziet zosi otrādi.
24	Gaļas rulete	1kg	 2; restotais plaukts Izmantojiet savas iecienītākās garšvielas.
25	Vesela zivs, grilēta	0.5 - 1kg katrai zivij	 2; cepamā paplāte Pildiet zivi ar sviestu un izmantojiet savas iecienītākās garšvielas un garšaugus.
26	Zivs fileja	-	 3; sautējums uz restotā plaukta Izmantojiet savas iecienītākās garšvielas.
27	Siera kūka	-	 2;  28 cm kūkas veidne uz restotā plaukta
28	Ābolu kūka	-	 2;  100–150 ml; cepamā paplāte
29	Ābolu tarte	-	 2; pīrāgu veidne uz restotā plaukta
30	Ābolu pīrāgs	-	 2;  100–150 ml;  22 cm pīrāgu veidne uz restotā plaukta
31	Braunijs	2kg mīklas	 3; cepamā panna
32	Šokolādes mafini	-	 2;  100–150 ml; mafinu veidne uz restotā plaukta
33	Kēkss	-	 2; kēksa veidne uz restotā plaukta
34	Krāsni cepti kartupeļi	1kg	 2; cepamā paplāte Novietojiet veselus nemizotus kartupeļus uz cepamās paplātes.
35	Daiviņas	1kg	 3; cepamā paplāte pārklāta ar cepamo papīru Izmantojiet savas iecienītākās garšvielas. Sagrieziet kartupeļus gabaliņos.
36	Grilēti jauktie dārzeņi	1 - 1.5kg	 3; cepamā paplāte pārklāta ar cepamo papīru Izmantojiet savas iecienītākās garšvielas. Sagrieziet dārzeņus gabaliņos.

	Ēdiena veids	Svars	Plaukta līmenis / papildpiederumi
37	Kroketes, saldētas	0.5kg	3; cepamā paplāte
38	Kartupeļi, saldēti	0.75kg	3; cepamā paplāte
39	Gaļas / dārzeņu lazanja ar sausajām makaronu plāksnēm	1 - 1.5kg	2; sautējamā terīne uz restotā plaukta
40	Kartupeļu sacēpums (svaigi kartupeļi)	1 - 1.5kg	1; sautējuma trauks uz restotā plaukta Gatavošanas laika vidū apgrieziet ēdiena otrādi.
41	Svaiga pica, plānā	-	2; 100 ml; cepamā paplāte izklāta ar cepamo papīru
42	Svaiga pica, biezā	-	2; cepamā paplāte pārklāta ar cepamo papīru
43	Kišs	-	2; cepamā veidne uz restotā plaukta
44	Bagete / čabata / baltmaize	0.8kg	2; 150 ml; cepamā paplāte izklāta ar cepamo papīru Baltmaizei nepieciešams ilgāks laiks.
45	Visu veidu graudu / rudzu / tumšā maize visu veidu graudu maizes veidnē	1kg	2; 150 ml; cepamā paplāte izklāta ar cepamo papīru / restotais plaukts

7. PULKSTEŅA FUNKCIJAS

7.1 Pulksteņa funkcijas

Pulksteņa funkcija	Izmantošana
 Laika atgādinājums	Beidzoties iestatītajam laikam, atskan skaņas signāls.
 Gatavošanas laiks	Beidzoties iestatītajam laikam, atskan skaņas signāls un pārtrauc darboties karsēšanas funkcija.
 Atliktais starts	Ēdiena gatavošanas sākuma un/vai beigu atlikšana.
 Laika skaitīšana	Maksimālais ilgums ir 23 st. 59 min. Šī funkcija neietekmē cepeškrāsns darbību. Lai ieslēgtu un izslēgtu Laika skaitīšanu, atlasiet: Izvēlne, Iestatījumi kombinācija.

7.2 Pulksteņa funkcijas iestatīšana

Iestatīšana. Diennakts laiks

1. solis.



2. solis



3. solis.



Lai mainītu diennakts laiku, atveriet izvēlni un atlasiet opciju Iestatīt diennakts laiku.

Iestatiet pulksteni.

Nospiediet OK.

Iestatīšana. Laika atgādinājums

1. solis



Nospiediet .

Displejā redzams
0:00

2. solis.



Iestatiet Laika atgādinājums

3. solis.



Nospiediet OK.

 Taimeris nekavējoties uzsāk laika atskaiti.

Iestatīšana. Gatavošanas laiks

1. solis.



atlasiet karsēšanas funkciju un temperatūru.

2. solis.



Nospiediet atkārtoti .

Displejā redzams
0:00

STOP

3. solis.



Iestatiet gatavošanas laiku.

4. solis



Nospiediet OK.

 Taimeris nekavējoties uzsāk laika atskaiti.

Iestatīšana. Atliktais starts

1. solis.



Atlasiet karsēšanas funkciju.

2. solis.



Nospiediet atkārtoti .

Displejā ir redzama jaunā iestatītā diennakts laika vērtība.
 SĀKT

3. solis.



Iestatiet sākuma laiku.

4. solis



Nospiediet OK.

Displejā redzams
--:--
 PĀR-
TRAUKT

5. solis.



Iestatiet beigu laiku.

6. solis



Nospiediet OK.

Iestatīšana. Atliktais starts

 Taimeris uzsāk laika atskaiti iestatītajā sākuma laikā.

8. PIEDERUMU LIETOŠANA

BRĪDINĀJUMS!

Skatiet sadaļu "Drošība".

8.1 Papildpiederumu ievietošana

Neliela iedobe augšpusē palielina drošību. Šīs iedobes arī palīdz novērst saskāršanos.

Augstā mala ap plauktu nelauj ēdiena gatavošanas traukiem noslīdēt no plaukta.

Restots plaukts:

Iebīdiet plauktu starp cepeškrāsns līmeņa vadotnes stieniem

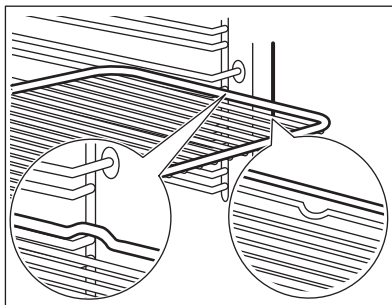

Cepamā Paplāte / Cepamā panna:

Iebīdiet cepamo paplāti starp plauktu atbalsta režģa vadotnēm.

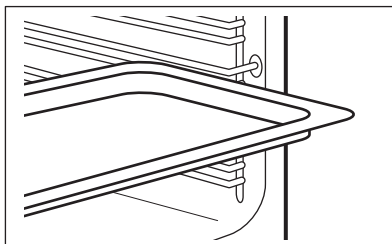

8.2 Termozonde

Termozonde — mēra temperatūru ēdiena iekšienē.

Iespējams iestatīt divu veidu temperatūras:



Cepeškrāsns temperatūra.



Ēdiena iekšējo temperatūru.

Labākam gatavošanas rezultātam:

Ēdiena sastāvdaļām jābūt istabas temperatūrā.

Neizmantojiet to šķidru ēdienu pagatavošanai.

Gatavošanas laikā tam ir jāpaliek ēdienā.

8.3 Lietošana Termozonde

1. solis Ieslēdziet cepeškrāsi.

2. solis Iestatiet karsēšanas funkciju un, ja nepieciešams, cepeškrāsns temperatūru.

3. solis Ievietošana. Termozonde.

Gaļa, putnu gaļa un zivis

Ievietojiet galu Termozonde gaļas, zivs centrā, vēlams pašā biezākajā tās vietā. Nodrošiniet, ka vismaz 3/4 Termozonde atrodas ēdiena iekšpusē.

Sautējums terīnē

Ievietojiet galu Termozonde galu pašā sautējuma centrā. Termozonde jābūt stabili novietotam vienā vietā cepšanas laikā. Lai to panāktu, ievietojiet to cietā ēdiena sastāvdaļā. Lai nostiprinātu silikona rokturi, atbalstiet uz cepamā trauka malas. Termozonde. Gals Termozonde nedrīkst pieskarties cepamā trauka apakšai.

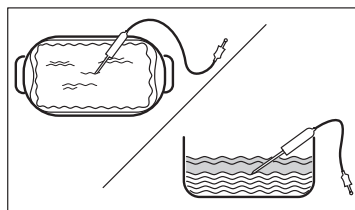
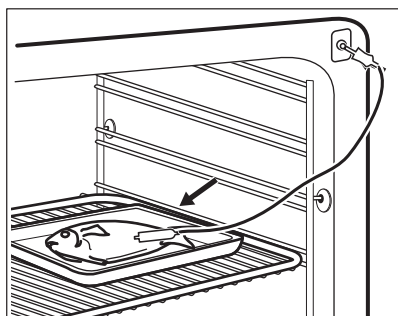

4. solis Iespraudiet Termozonde cepeškrāsns priekšpusē esošajā ligzdā. Displejā redzama pašreizējā temperatūra: Termozonde.

5. solis.  - nospiediet, lai iestatītu sensora iekšējo temperatūru.

6. solis Nospiediet **OK**, lai apstiprinātu izvēli. Ēdienam sasniedzot iestatīto temperatūru, atskanēs skaņas signāls. Jūs varat izvēlēties pārtraukt vai turpināt gatavošanu, lai pārļiecinātos, ka ēdiens ir labi izcepts.

7. solis Izņemiet Termozonde kontaktspraudni no ligzdas un izņemiet ēdienu no cepeškrāsns.

BRĪDINĀJUMS!

Pastāv apdedzināšanās risks, jo Termozonde sakarst. Rīkojieties uzmanīgi, atvienojot to un izņemot to no ēdiena.

9. PAPILDFUNKCIJAS

9.1 Bloķēšana

Šī iespēja novērš nejaušas izmaiņas ierīces darbībā.

Ieslēdziet to ierīces darbības laikā — iestatītā gatavošanas programma turpina darboties, vadības panelis ir bloķēts.



Ieslēdziet to laikā, kad ierīce ir izslēgta — to nevar ieslēgt, vadības panelis ir bloķēts.



Nospiediet un turiet nospiestu

 OK, lai ieslēgtu funkciju.
Atskan signāls.

Nospiediet un turiet nospiestu  OK,
lai ieslēgtu funkciju.

Mirgo  3 x , kad ir ieslēgta bloķēšana.

9.2 Automātiskā izslēgšanās

Drošības nolūkā ierīce izslēdzas pēc kāda laika, ja karsēšanas funkcija darbojas un nemaināt nekādus iestatījumus.



(°C)



(st.)

30 - 115

12.5

120 - 195

8.5

200 - 245

5.5



(°C)



(st.)

250 — maksimāli

3

Automātiskā izslēgšanās nedarbojas ar šādām funkcijām: Apgaismojums (lampa), Termozonde, Atliktais starts.

9.3 Dzesēšanas ventilators

Ierīces darbības laikā dzesēšanas ventilators automātiski uztur ierīces virsmas vēsas. Izslēdzot ierīci, dzesēšanas ventilators var turpināt darboties, līdz ierīce būs atdzisusi.

10. PADOMI UN IETEIKUMI

10.1 Gatavošanas ieteikumi



Tabulās uzrādītā temperatūra un cepšanas laiki ir tikai orientējoši. Tie ir atkarīgi no receptēm un izmantoto sastāvdaļu kvalitātes un daudzuma.



Jūsu ierīce var cept un gatavot ēdiena citādāk nekā jūsu iepriekšējā ierīce. Tālāk redzamajos padomos attēloti ieteicamie temperatūras, gatavošanas laika un plauktu pozīciju iestatījumi noteiktiem ēdienu veidiem.

Ja nevarat atrast iestatījumus konkrētai receptei, meklējiet tai līdzīgu.

10.2 Ventilatora kars. ar mitrumu



Labāka rezultāta gūšanai ievērojiet laikus, kas uzskaitīti tabulā.

Izmantojiet trešo plaukta līmeni.

	 (°C)	 (min.)
Makaronu sacepums	200 - 220	45 - 55
Kartupeļu sacepums	180 - 200	70 - 85
Musaka	170 - 190	70 - 95
Lazanja	180 - 200	75 - 90
Kaneloni	180 - 200	70 - 85
Maizes pudiņš	190 - 200	55 - 70
Rīsu pudiņš	170 - 190	45 - 60
Ābolu kūka ar biskvītkūkas mīklas maisījumu (apaļā kūkas veidne)	160 - 170	70 - 80
Baltmaize	190 - 200	55 - 70

10.3 Ventilatora kars. ar mitrumu - ieteicamie piederumi

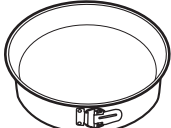
Lietojiet tumšas krāsas un neatstarojošas formas un traukus. Tiem ir labāka siltuma absorbēšanas spēja nekā gaišas krāsas un atstarojošiem traukiem.





			
Picas panna	Cepšanas trauks	Podiņi	Augļu pīrāga forma
Tumša, neatstarojoša 28 cm diametrs	Tumša, neatstarojoša 26 cm diametrs	Keramika 8 cm diametrs, 5 cm augstums	Tumša, neatstarojoša 28 cm diametrs





10.4 Gatavošanas tabulas pārbaudes iestādēm

Informācija pārbaudes iestādēm





Pārbaudes saskaņā ar: EN 60350, IEC 60350.

Cepšana vienā līmenī — cepšana formās





		 °C	 min	
Biskvītkūka bez taukvielām	Karsēšana ar ventilatoru	160	45 - 60	2
Biskvītkūka bez taukvielām	Augš./Apakškarsēšana	160	45 - 60	2

		 °C	 min	
Ābolu pīrāgs, 2 veidnes Ø20 cm	Karsēšana ar ventilatoru	160	55 - 65	2
Ābolu pīrāgs, 2 veidnes Ø20 cm	Augš./Apakškarsēšana	180	55 - 65	1
Smilšu mīkla	Karsēšana ar ventilatoru	140	25 - 35	2
Smilšu mīkla	Augš./Apakškarsēšana	140	25 - 35	2

Cepšana vienā līmenī — biskvīti
Izmantojiet trešā plaukta līmeni.





		 °C	 min
Kūciņas, 20 paplātē, uzkarsējiet tukšu cepeškrāsni	Karsēšana ar ventilatoru	150	20 - 30
Kūciņas, 20 paplātē, uzkarsējiet tukšu cepeškrāsni	Augš./Apakškarsēšana	170	20 - 30

Cepšana vairākos līmeņos — biskvīti

		 °C	 min	
Smilšu mīkla	Karsēšana ar ventilatoru	140	25 - 45	2 / 4
Kūciņas, 20 paplātē, uzkarsē- jiet tukšu cepeškrāsni	Karsēšana ar ventilatoru	150	25 - 35	1 / 4
Biskvīt kūka bez taukvielām	Karsēšana ar ventilatoru	160	45 - 55	2 / 4
Ābolu pīrāgs, 1 veidne katrā režģī (Ø 20 cm)	Karsēšana ar ventilatoru	160	55 - 65	2 / 4

Grils
Iepriekš 5 minūtes uzsildiet tukšu cepeškrāsni.

Grils ar maksimālās temperatūras iestatījumu.

		 min	
Karstmaize	Grils	1 - 2	5
Liellopa steiks, gatavošanas laika vidū apgrieziet	Grils	24 - 30	4

11. KOPŠANA UN TĪRĪŠANA

BRĪDINĀJUMS!

Skatiet sadaļu "Drošība".

11.1 Piezīmes par tīrīšanu



Tīrīšanas līdzekļi

Tīriet ierīces priekšdaļu tikai ar mikrošķiedras drānu, kas iemērta siltā ūdenī ar saudzīgu mazgāšanas līdzekli.

Metāla virsmu tīrīšanai izmantojiet tīrīšanas šķīdumu.

Traipu tīrīšanai izmantojiet saudzīgu mazgāšanas līdzekli.



Lietošana ikdienā

Tīriet cepeškrāsns iekšieni pēc katras lietošanas reizes. Tāuku vai citu pārtikas palieku uzkrāšanās var izraisīt ugunsgrēku.

Neuzglabājiet ēdienu ierīcē ilgāk par 20 minūtēm. Pēc katras lietošanas reizes nosusiniet ierīces iekšieni tikai ar mikrošķiedras drānu.



Papildpiederumi

Tīriet visus papildpiederumus pēc katras lietošanas un ļaujiet tiem nožūt. Izmantojiet tikai mikrošķiedras drānu, kura iemērta siltā ūdenī ar saudzīgu mazgāšanas līdzekli. Nemazgājiet piederumus trauku mazgājamajā mašīnā.

Neīrīriet piedegumdrošos piederumus ar abrazīviem tīrīšanas līdzekļiem vai asiem priekšmetiem.

11.2 Kā tīrīt: Tilpnes reljefs

Iztīriet cepeškrāsns tilpni, lai likvidētu kaļķakmens nogulsnes pēc gatavošanas ar tvaiku.

1. solis.

Ielejiet cepeškrāsns tilpnes reljefā 250 ml etiķa. Lietojiet bezpiedevu etiķi, kura koncentrācijas līmenis nepārsniedz 6 %.

2. solis

Ļaujiet etiķim izšķīdināt kaļķakmens nogulsnes 30 minūtes istabas temperatūrā.

3. solis.

Tīriet cepeškrāsns tilpni ar siltu ūdeni un mikstu drānu.

Funkcijai: SteamBake tīriet cepeškrāsns ik pēc 5–10 gatavošanas cikliem.

11.3 Izņemšana. Plauktu balsti

Izņemiet plauktu balstus, lai iztīrītu cepeškrāsns.

1. solis Izslēdziet cepeškrāsni un uzgaidiet, līdz tā atdziest.

2. solis Pavelciet plauktu atbalstu priekšējo daļu nost no sānu sienas.

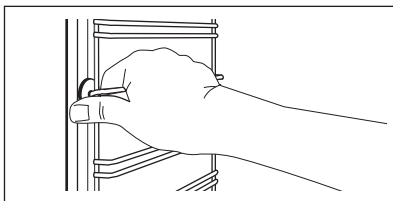

3. solis Pavelciet plauktu balstu aizmugurējo daļu nost no sānu sienas un izņemiet to.

4. solis Uzstādiet plauktu atbalstus, veicot iepriekšminētās darbības pretējā secībā. Teleskopiskās vadotnes atlikušajām tapām jābūt vērstiem uz priekšu.

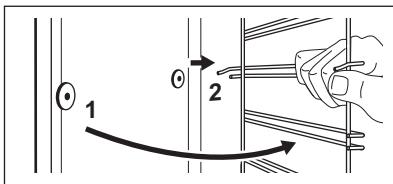

11.4 Funkcijas Pirolītiskā tīrīšana izmantošana

Tīriet cepeškrāsni ar Pirolītiskā tīrīšana.

BRĪDINĀJUMS!

Pastāv apdedzināšanās risks.

UZMANĪBU!

Ja tajā pašā virtuves skapī ir uzstādītas citas ierīces, nelietojiet tās, kad darbojas šī funkcija. Tas var radīt cepeškrāsns bojājumus.

Pirms Pirolītiskā tīrīšana:

Izslēdziet cepeškrāsni un uzgaidiet, līdz tā atdziest.

Izņemiet no cepeškrāsns visus piederumus un izņemamos plauktu balstus.

Notīriet cepeškrāsns iekšējo apakšējo virsmu un durvju stikla iekšpusi ar siltu ūdeni, mīkstu drānu un maigu tīrīšanas līdzekli.

Pirolītiskā tīrīšana



1. solis Ieejiet izvēlnē: Tīrīšana .

Iespēja	Darb. laiks
C1 - Viegla tīrīšana	1 h
C2 - Vidēji intensīva tīrīšana	1 h 30 min
C3 - Padziļināta tīrīšana	3 h

2. solis. **OK** — nospiediet, lai atlasītu tīrīšanas programmu.

3. solis Nospiediet **OK**, lai uzsāktu tīrīšanu.

4. solis Pēc tīrīšanas pagrieziet karsēšanas funkciju pārslēgtā pozīcijā.

 Kad sākas tīrīšanas programma, cepeškrāsns durvis ir bloķētas, un lampa ir izslēgta. Līdz durvju bloķēšanai displejā tiek rādīts: .

Kad tīršana beidzas:

Izslēdziet cepeškrāsni un uzgaidiet, līdz tā atdziest.

Iztīriet cepeškrāsns iekšieni ar mīkstu drānu.

Notīriet atlikumus no cepeškrāsns apakšējās virsmas.

11.5 Tīršanas atgādinājums

Cepeškrāsns atgādina jums, kad jāveic pirolītiskā tīršana.

 mirgo displejā 5 sekundes pēc katras gatavošanas reizes.

Lai izslēgtu atgādinājumu, ievadiet Izvēlne un atlasiet Iestatījumi, Tīršanas atgādinājums.

11.6 Izņemšana un uzstādīšana: Durvis

Lai notīrītu durvis un iekšējos stikla paneļus, jūs varat tās atvienot no ierīces. Dažādiem ierīces modeļiem ir atšķirīgs stikla paneļu skaits.

BRĪDINĀJUMS!

Durvis ir smagas.

UZMANĪBU!

Apejieties ar stiklu uzmanīgi, jo īpaši priekšējā paneļa malu tuvumā. Stikls var saplīst.

- 1. solis** Atveriet durvis līdz galam.
- 2. solis** Paceliet un piespiediet abu durvju eņģu stiprinājuma sviras (A).

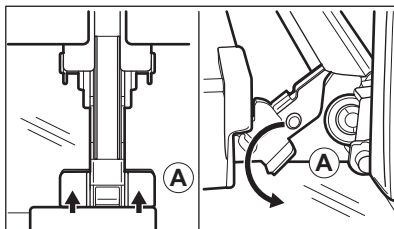

- 3. solis** Aizveriet cepeškrāsns durvis līdz pirmajai atvēršanas pozīcijai (aptuveni 70° leņķī). Satveriet durvis no abām pusēm un pavelciet tās augšup virzienā no cepeškrāsns. Novietojiet durvis uz cietas virsmas, kas pārklāta ar mīkstu drānu, tā, lai ar drānu saskartos to ārpusi.

- 4. solis** Turiet durvju augšdaļā esošo apmali (B) no abām pusēm un bīdiet to iekšup vērsta virzienā, lai atbrīvotu spraudņa bīvi.

- 5. solis** Pavelciet durvju apmali uz priekšu, lai to izceltu.

- 6. solis** Turiet durvju stikla paneļus aiz to augšējās malas un velciet tos ārā no vadotnēm vienu pēc otra virzienā uz augšu.

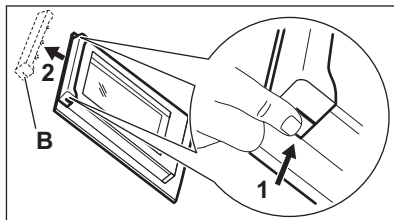

7. solis Notīriet stikla paneļus ar ūdeni un ziepēm. Uzmanīgi nosusiniet stikla paneli. Nemazgājiet stikla paneļus trauku mazgājamajā mašīnā.

8. solis Pēc tīrīšanas veiciet iepriekš minētās darbības apgrieztā secībā.

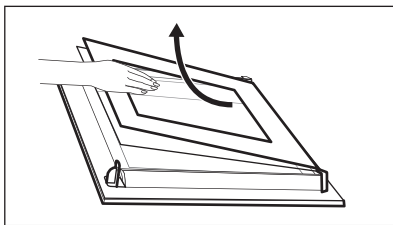

9. solis Vispirms uzstādiēt mazāko paneli, pēc tam lielāko paneli un durvis. Pārļiecinieties, ka stikli ir ievietoti pareizi – pretējā gadījumā durvju virsma var pārkarst.

11.7 Kā nomainīt: Lampa

BRĪDINĀJUMS!

Elektrošoka risks.
Lampa var būt karsta.

Pirms nomaināt lampu:

1. solis

Izslēdziet cepeškrāsni. Uzgaidiet, līdz cepeškrāsns ir atdzisusi.

2. solis

Atslēdziet cepeškrāsni no elektrotīkla.

3. solis

Iekļājiet uz tilpnes grīdas drānu.

Augšējā lampa

1. solis Pagrieziet stikla pārsegu, lai to izņemtu.

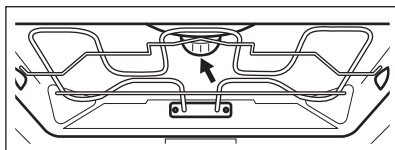

2. solis Notīriet stikla pārsegu.

3. solis Nomainiet cepeškrāsns spuldzi ar piemērotu 300 °C karstumizturīgu cepeškrāsns spuldzi.

4. solis Ievietojiet stikla pārsegu.

12. PROBLĒMRISINĀŠANA

BRĪDINĀJUMS!

Skatiet sadaļu "Drošība".

12.1 Kā rīkoties, ja...

Tabulā neiekļautu problēmu gadījumā sazinieties ar pilnvarotu servisa centru.



Ierīce neieslēdzas un/vai nesakarst

Problēma	Pārbaudiet, vai:
Jūs nevarat aktivizēt vai darbināt ierīci.	Ierīce ir pareizi pieslēgta strāvas padevei.
Ierīce neuzsilst.	Deaktivizēta automātiskās izslēgšanās funkcija.
Ierīce neuzsilst.	Ierīces durvis ir aizvērtas.
Ierīce neuzsilst.	Izdedzis drošinātājs.
Ierīce neuzsilst.	Bloķēšana ir atslēgta.



Detāļas

Problēma	Pārbaudiet, vai:
Apgaismojums ir izslēgts.	Ieslēgta funkcija Ventilatora kars. ar mitrumu.
Nestrādā lampiņa.	Spuldze ir izdedzusi.
Nedarbojas funkcija Termozonde.	Termozonde spraudnis ir pilnībā ievietots ligzdā.



Kļūdu kodi

Displejā redzams...	Pārbaudiet, vai:
Err C2	Jūs izņēmt Termozonde kontaktspraudni no kontaktligzdas.
Err C3	Ierīces durvis ir aizvērtas vai durvju bloķētājs nav bojāts.
Err F102	Ierīces durvis ir aizvērtas.
Err F102	Durvju bloķētājs nav bojāts.
00:00	Noticis strāvas padeves pārrāvums. Iestatiet diennakts laiku.

Ja displejā redzams šajā tabulā neiekļauts kļūdas kods, izslēdziet mājokļa elektrosistēmas drošinātāju un atkārtoti ieslēdziet ierīci. Ja kļūdas kods atkārtoti parādās displejā, sazinieties ar autorizēto servisa centru.



Tīrīšana

Problēma	Pārbaudiet, vai:
No cepeškrāsns tilpnes reljefa tek ūdens.	Cepeškrāsns tilpnes reljefā ir pārāk daudz ūdens.

12.2 Servisa dati

Ja nevarat rast risinājumu, sazinieties ar ierīces izplatītāju vai pilnvarotu servisa centru.

Servisa centram nepieciešamie dati norādīti uz tehnisko datu plāksnītes. Tehnisko datu plāksnīte atrodas uz ierīces iekšpusē priekšējā rāmja. Nenoņemiet ierīces iekšpusē esošo tehnisko datu plāksnīti.

Ieteicams datus pierakstīt šeit:

Modelis (MOD)

Izstrādājuma Nr. (PNC)

Sērijas numurs (S.N.)

13. ENERGOEFEKTIVITĀTE

13.1 Produkta informācija un produkta informācijas lapa

Piegādātāja nosaukums	AEG
Modeļa identifikācija	BPE558370M 944188822
Energoefektivitātes indekss	81.2
Energoefektivitātes klase	A+
Energotatēriņš pie standarta jaudas slodzes tradicionālajā režīmā	1.09kWh/ciklā
Energotatēriņš pie standarta jaudas slodzes piespiedu ventilatora režīmā	0.69kWh/ciklā
Kameru skaits	1
Siltuma avots	Elektrība
Skaļums	71l
Cepeškrāsns veids	Iebūvējama cepeškrāsns
Svars	35.0kg

IEC/EN 60350-1 — Elektroierīces gatavošanai mājāsaimniecībā — 1. daļa: Plīts, cepeškrāsns, tvaika cepeškrāsns un grīli — veikspējas mērīšanas metodes.

13.2 Elektroenerģijas taupīšana



Ierīce aprīkota ar funkcijām, kas ļauj taupīt enerģiju, gatavojot ikdienā.

Pārbaudiet, vai ierīces darbības laikā tās durvis ir pareizi aizvērtas. Gatavošanas laikā neviriniet ierīces durvis pārāk bieži. Raugieties, lai durvju blīve būtu tīra, un gādāriet, lai tā būtu labi nofiksēta savā pozīcijā.

Izmantojiet metāla traukus, lai uzlabotu elektroenerģijas taupīšanu.

Kad iespējams, nekarsējiet ierīci pirms gatavošanas.

Uzturiet pēc iespējas īsākus pārtraukumus starp cepšanas reizēm, ja gatavojat vairākus ēdienus vienā piegājienā.

Gatavošana ar ventilatoru

Ja iespējams, elektroenerģijas taupīšanas nolūkā izmantojiet gatavošanas funkcijas.

Atlikušais siltums

Ventilators un lampa turpina darboties. Izslēdzot ierīci, displejā tiek attēlots atlikušais siltums. Jūs varat izmantot atlikušo siltumu, lai uzturētu ēdienu siltu.

Ja gatavošanas ilgums pārsniedz 30 minūtes, samaziniet ierīces temperatūru līdz minimumam 3–10 minūtes pirms gatavošanas laika beigām. Ierīcē atlikušais siltums turpinās gatavot tajā ievietoto ēdienu.

Izmantojiet atlikušo cepeškrāsns siltumu, lai uzsildītu ēdienu.

Ēdiena siltuma uzturēšana

Izvēlieties zemāko iespējamo temperatūras iestatījumu, lai izmantotu atlikušo siltumu un saglabātu ēdiena siltu. Atlikušā siltuma indikators vai temperatūra tiek parādīta displejā.

Gatavošana ar izslēgtu cepeškrāsns apgaismojumu

Gatavošanas laikā izslēdziet cepeškrāsns apgaismojumu. Ieslēdziet to tikai tad, kad nepieciešams.







Ventilatora kars. ar mitrumu

Šī funkcija paredzēta enerģijas taupīšanai gatavošanas laikā.

Izmantojot šo funkciju, apgaismojums automātiski izslēdzas pēc 30 sekundēm. Jūs varat to ieslēgt atkārtoti, taču šī darbība samazinās paredzamo elektroenerģijas ietaupījumu.

14. IZVĒLNES STRUKTŪRA

14.1 Izvēlne

1. solis	2. solis	3. solis	4. solis	5. solis
				
 — atlasiet, lai ievadītu Izvēlne.	Izvēlieties iespēju no Izvēlne klāsta un nospiediet OK .	Atlasiet iestatījumu.	Nospiediet OK , lai apstiprinātu iestatījumu.	Pielāgojiet vērtību un nospiediet OK .

Pagrieziet karsēšanas funkciju pārslēgu pozīcijā Izslēgts, lai izietu no Izvēlne.

Izvēlne struktūra

Gatavošanas palīgs 

Tīrīšana 

Iestatījumi 

Iestatījumi

01	Diennakts laiks	Mainīt	02	Displeja spilgtums	1 - 5
03	Taustiņu skaņa	1 — pīkstiens 2 — klikšķis 3 — skaņa izslēgta	04	Skaņas signāla skaļums	1 - 4

Iestatījumi					
05	Termozonde darbība	1 — skaņas signāls un stop 2 — skaņas signāls	06	Laika skaitīšana	Ieslēgt/Izslēgt
07	Apgaismojums (lampa)	Ieslēgt/Izslēgt	08	Ātrā uzsildšana	Ieslēgt/Izslēgt
09	Tīrīšanas atgādinājums	Ieslēgt/Izslēgt	10	Wi-Fi	Ieslēgt/Izslēgt
11	Automātiska attālināta ekspluatācija	Ieslēgt/Izslēgt	12	Aizmirst tīklu	Jā / Nē
13	Demonstrācijas režīms	Aktivizācijas kods: 2468	14	Programmatūras versija	Pārbaude
15	Nodzēst visus iestatījumus	Jā / Nē			

15. APSVĒRUMI PAR VIDES AIZSARDZĪBU

Nododiet otrreizējai pārstrādei materiālus ar simbolu . Ievietojiet iepakojuma materiālus atbilstošajos konteineros to otrreizējai pārstrādei. Palīdziet aizsargāt apkārtējo vidi un cilvēku veselību, atkārtoti pārstrādājot elektrisko un elektronisko iekārtu atkritumus.

Neizmetiet ierīces, kas apzīmētas ar šo simbolu , kopā ar mājsaimniecības atkritumiem. Nododiet izstrādājumu vietējā otrreizējās pārstrādes punktā vai sazinieties ar vietējo pašvaldību.

Sveiki atvykę į „AEG“ pasaulį! Dėkojame, kad pasirinkote mūsų prietaisą.



Čia rasite naudojimo patarimų, brošiūrų, informacijos apie trikčių šalinimą, aptarnavimą ir remontą:
www.aeg.com/support

Galimi pakeitimai.

TURINYS

1. SAUGOS INFORMACIJA.....	241
2. SAUGOS INSTRUKCIJOS.....	243
3. GAMINIO APRAŠYMAS.....	246
4. VALDYMO SKYDELIS.....	247
5. PRIEŠ NAUDODAMI PIRMĄ KARTĄ.....	248
6. KASDIENIS NAUDOJIMAS.....	250
7. LAIKRODŽIO FUNKCIJOS.....	255
8. PRIEDŲ NAUDOJIMAS.....	257
9. PAPILDOMOS FUNKCIJOS.....	259
10. PATARIMAI.....	260
11. VALYMAS IR PRIEŽIŪRA.....	262
12. TRIKČIŲ ŠALINIMAS.....	266
13. ENERGIJOS EFEKTYVUMAS.....	267
14. MENIU STRUKTŪRA.....	268
15. APLINKOS APSAUGA.....	269

1. ⚠ SAUGOS INFORMACIJA

Prieš įrengdami ir naudodami šį prietaisą, atidžiai perskaitykite pateiktą instrukciją. Gamintojas neatsako už sužalojimus ar žalą, patirtą dėl netinkamo prietaiso įrengimo ar naudojimo. Instrukciją visada laikykite saugioje ir pasiekiamoje vietoje, kad prireikus galėtumėte pasižiūrėti.

1.1 Vaikų ir pažeidžiamų žmonių sauga

- Vyresni nei 8 metų vaikai ir asmenys, turintys fizinių, jutiminių arba protinių sutrikimų, arba asmenys, kuriems trūksta patirties ar žinių, šį prietaisą gali naudoti tik prižiūrimi kitų arba gavę nurodymus, kaip saugiai naudotis prietaisu, jei jie supranta su prietaiso naudojimu susijusius pavojus. Mažesnių nei 8 metų vaikų ir asmenų, turinčių labai sunkią

ir sudėtingą negalią, negalima be priežiūros leisti būti šalia prietaiso.

- Vaikus būtina nuolat prižiūrėti ir užtikrinti, kad jie nežaistų su buitinais prietaisais ar juos valdančia programėle mobiliuosiuose įrenginiuose.
- Visas pakuotės medžiagas saugokite nuo vaikų ir tinkamai pašalinkite.
- DĖMESIO! Prietaisas ir jo pasiekiamos dalys naudojimo metu įkaista. Neleiskite vaikams ir naminiams gyvūnams būti šalia prietaiso jam veikiant arba vėstant.
- Jeigu prietaise yra apsaugos nuo vaikų įtaisas, jį reikia suaktyvinti.
- Vaikai be priežiūros negali atlikti prietaiso valymo ir naudotojo priežiūros darbų.

1.2 Bendrieji saugos reikalavimai

- Šis prietaisas yra skirtas tik maistui gaminti.
- Tai buitinis prietaisas, skirtas naudoti patalpose, vienam šeimos ūkiui.
- Šį prietaisą galima naudoti biuruose, viešbučių kambariuose, nakvynės ar svečių namuose, sodybose ar kitoje panašioje aplinkoje, kur prietaiso naudojimo intensyvumas neviršija buitinio (vidutinio) naudojimo.
- Šį prietaisą įrengti ir pakeisti jo laidą privalo tik kvalifikuotas specialistas.
- Nenaudokite prietaiso, prieš jo įrengimą balduose.
- Prieš vykdydami techninės priežiūros darbus, atjunkite prietaisą nuo maitinimo.
- Pasirūpinkite, kad pažeistą maitinimo laidą pakeistų tik gamintojas, jo įgalioto techninės priežiūros centro darbuotojai arba atitinkamos kvalifikacijos specialistai – kitaip gali kilti elektros smūgio pavojus.
- DĖMESIO: Pasirūpinkite, kad prieš keičiant lemputę prietaisas būtų išjungtas, kitaip galimas elektros smūgis.

- DĖMESIO: Prietaisas ir jo pasiekiamos dalys naudojimo metu įkaista. Būkite atsargūs ir nelieskite kaitinimo elementų ar prietaiso ertmės paviršių.
- Pagalbinius reikmenis arba indus iš orkaitės traukite ir į ją dėkite mūvėdami karščiui atsparias pirštines.
- Naudokite tik šiam prietaisui rekomenduojamą maisto (kepimo) termometrą.
- Jei norite išimti padėklų laikiklius, pirmiausia iš šoninių sienelių ištraukite laikiklio priekį, o po to galą. Padėklų laikiklius atgal sudėkite priešinga tvarka.
- Nenaudokite garintuvo prietaisui valyti.
- Durelių stiklo nevalykite šiurkščiu šveičiamuoju valikliu ar aštriais metalinėmis grandyklėmis, nes galite subraižyti paviršių ir dėl to stiklas gali sudužti.
- Prieš pirolizinį valymą išimkite iš orkaitės visus priedus ir pašalinkite didesnius kiekius maisto ar skysčių likučių.

2. SAUGOS INSTRUKCIJOS

2.1 Įrengimas

ĮSPĖJIMAS!

Šį prietaisą įrengti privalo tik atitinkamos kvalifikacijos specialistas.

- Nuimkite visas pakavimo medžiagas.
- Neįrenkite ir nenaudokite sugadinto prietaiso.
- Vadovaukitės su prietaisu pateiktomis įrengimo instrukcijomis.
- Visada būkite atsargūs, kai perkeliate prietaisą, nes jis yra sunkus. Visada mūvėkite apsaugines pirštines ir avėkite uždarą avalynę.
- Netraukite šio prietaiso už rankenos.
- Įrenkite prietaisą saugioje ir tinkamoje vietoje, atitinkančioje įrengimo reikalavimus.
- Būtina paisyti minimalių atstumų iki kitų prietaisų ir spintelių.
- Prieš montuodami prietaisą patikrinkite, ar prietaiso dureles galima laisvai atidaryti.
- Prietaise įrengta elektrinė aušinimo sistema. Ji turi būti prijungta prie elektros maitinimo šaltinio.

- Įmontuojamasis prietaisas privalo atitikti standarte DIN 68930 numatytus stabilumo reikalavimus.

Minimalus spintelės aukštis (po darbatalių)	578 (600) mm
Spintelės plotis	560 mm
Spintelės gylis	550 (550) mm
Prietaiso priekinės dalies aukštis	594 mm
Prietaiso galinės dalies aukštis	576 mm
Prietaiso priekinės dalies plotis	595 mm
Prietaiso galinės dalies plotis	559 mm
Prietaiso gylis	567 mm
Prietaiso įmontavimo gylis	546 mm
Gylis su atidarytomis durelėmis	1027 mm

Minimalus ventiliacijos angos dydis. Anga prietaiso nugarėlės apačioje	560x20 mm
Pagrindinio maitinimo kabelio ilgis. Kabelis yra prietaiso nugarėlės dešiniajame kampe	1500 mm
Montavimo varžtai	4x25 mm

2.2 Elektros prijungimas

ĮSPĖJIMAS!

Pavojus sukelti gaisrą ir gauti elektros smūgį.

- Visus elektros prijungimus privalo atlikti kvalifikuotas elektrikas.
- Prietaisą privaloma įžeminti.
- Įsitikinkite, kad parametrai techninių duomenų plokštelėje atitinka maitinimo tinklo elektros vardinius duomenis.
- Visada naudokite tinkamai įrengtą įžemintą saugųjį elektros lizdą.
- Nenaudokite daugiakanalių adapterių ir ilginamųjų laidų.
- Būkite atsargūs, kad nesugadintumėte elektros kištuko ir maitinimo laido. Jei reikėtų pakeisti maitinimo laidą, tai turi padaryti mūsų įgaliotasis techninės priežiūros centras.
- Saugokite, kad maitinimo laidai nelieštų ir nebūtų arti prietaiso durelių arba nišos po prietaisu, ypač kai jis veikia arba durelės yra karštos.
- Dalių su įtampa ir izoliuotų dalių apsauga nuo smūgių turi būti pritvirtinta taip, kad nebūtų galima nuimti be įrankių.
- Elektros kištuką į tinklo lizdą junkite tik tuomet, kai visiškai pabaigsite įrengimą. Įsitikinkite, kad įrengus prietaisą, elektros laido kištuką būtų lengva pasiekti.
- Jeigu tinklo lizdas atsilaisvinęs, nejunkite kištuko.
- Norėdami išjungti prietaisą, netraukite už maitinimo laido. Visada traukite paėmę už elektros kištuko.
- Naudokite tik tinkamus izoliavimo įtaisus: liniją apsaugančius automatinius jungiklius, saugiklius (įsukami saugikliai turi būti išimami iš jų laikiklio), įžeminimo nuotėkio atjungiamuosius įtaisus ir kontaktorius.

- Elektros instaliacija privalo turėti izoliavimo įtaisą, kuris leidžia atjungti prietaisą nuo maitinimo tinklo ties visais poliais. Tarp izoliavimo įtaiso kontaktų turi būti mažiausiai 3 mm pločio tarpelis.
- Iki galo uždarykite prietaiso dureles, prieš įkišdami maitinimo laido kištuką į elektros tinklo lizdą.
- Prietaisas tiekiamas su pagrindiniu maitinimo laidu ir kištuku.

2.3 Naudojimas

ĮSPĖJIMAS!

Sužalojimo, nudegimų ir elektros smūgio arba sprogojimo pavojus.

- Nebandykite pakeisti šio prietaiso techninių savybių.
- Pasirūpinkite, kad ventiliacinės angos nebūtų užblokuotos.
- Nepalikite įjungto prietaiso be priežiūros.
- Po kiekvieno naudojimo prietaisą išvalykite.
- Atidarydami veikiančio prietaiso dureles būkite atsargūs. Iš vidaus gali išsiveržti įkaitintas oras.
- Nelieskite prietaiso drėgnomis rankomis arba jei prietaisas liečiasi su vandeniu.
- Nespauskite atidarytų durelių.
- Nenaudokite prietaiso, kaip darbinio paviršiaus ar daiktams laikyti.
- Atsargiai atidarykite prietaiso dureles. Naudojant maisto produktus su alkoholiu, gali susidaryti alkoholio ir oro mišinys.
- Atidarydami dureles pasirūpinkite, kad šalimais nebūtų kibirkščių ar atviros ugnies šaltinių.
- Konservavimui visada naudokite tik tam tinkamus stiklainius ir indus.
- Šalia prietaiso, į prietaisą arba ant jo nedėkite degių medžiagų arba degiomis medžiagomis sudrėkintų daiktų.
- Nesidalykite savo „Wi-Fi“ slaptažodžiu.

ĮSPĖJIMAS!

Pavojus sugadinti prietaisą.

- Emalės apsauga nuo pažeidimų ir išblukimo:
 - Nedėkite orkaitėms skirtų indų ar kitų objektų tiesiai ant prietaiso dugno.

- Nedėkite aliuminio folijos tiesiai ant prietaiso ertmės dugno;
 - Nepilkite vandens tiesiai į įkaitusį prietaisą.
 - Nelaikykite prietaise paruoštų drėgnų patiekalų ir maisto produktų.
 - Būkite atsargūs montuodami arba išimdami prietaiso priedus.
- Emalio ar nerūdijančio plieno išblukimas neturi poveikio prietaiso veikimui.
 - Maistą visuomet gaminkite uždare prietaiso dureles.
 - Jeigu prietaisas įrengtas už baldo plokštės (pvz., durelių), pasirūpinkite, kad prietaisui veikiant durelės visada būtų atidarytos. Už durelių gali kauptis karštis ir drėgmė, kurie gali pakenkti prietaisui, baldams ar grindims. Neuždarykite durelių, kol po naudojimo prietaisas visiškai neatauš.

2.4 Priežiūra ir valymas

ĮSPĖJIMAS!

Pavojus susižaloti, sukelti gaisrą ir sugadinti prietaisą.

- Prieš vykdydami priežiūros darbus išjunkite prietaisą ir ištraukite maitinimo laido kištuką iš elektros lizdo.
- Patikrinkite, ar atvėsusios prietaiso durelės. Stiklinės plokštės gali suskilti.
- Pažeistas stiklines durelių plokštes nedelsiant pakeiskite naujomis. Kreipkitės į įgaliotąjį techninės priežiūros centrą
- Išmontuodami prietaiso dureles būkite labai atsargūs. Durelės sunkios!
- Reguliariai valykite prietaisą, kad apsaugotumėte paviršių nuo nusidėvėjimo.
- Valykite prietaisą drėgna, minkšta šluoste. Naudokite tik neutralius ploviklius. Nenaudokite šveičiamųjų produktų, šveitimo kempinių, tirpiklių arba metalinių grandyklių.
- Jeigu naudojate orkaitės purškiklį, laikykitės ant pakuotės pateiktų saugumo nurodymų.

2.5 Pirolizinis valymas

ĮSPĖJIMAS!

Sužalojimo / gaisro / cheminių emisijų (dūmų) rizika naudojant pirolizės režimą.

- Prieš pirolizinį valymą ir pirminį įkaitinimą iš orkaitės išimkite:
 - maisto likučius, išsipykusį aliejų, riebalus ir pan.
 - bet kokius išimamus daiktus (įskaitant lentynas ir bėgelius tiekiamus su prietaisu), ypač nepridegančius puodus, keptuves, skardas, indus ir pan.
- Įdėmiai perskaitykite visą pirolizinio valymo instrukciją.
- Kol vykdomas pirolizinis valymas, neprileiskite prie prietaiso vaikų. Prietaisas pirolizinio valymo metu labai įkaista, o iš ventiliacijos angų sklinda įkaitęs oras.
- Pirolizinis valymas – tai valymo procedūra įkaitinant orkaitę iki aukštos temperatūros, kurios metu gali išsiskirti sudegusių maisto likučių ir kitų medžiagų garai, todėl naudotojams rekomenduojame:
 - pirolizinio valymo procedūros metu ir jai pasibaigus gerai išvėdinkite patalpą.
 - pradinio išankstinio įkaitinimo metu ir jam pasibaigus gerai išvėdinkite patalpą.
- Pirolizinio valymo metu ir jam pasibaigus nepilkite ant orkaitės durelių vandens, kad nesugadintumėte stiklinių dalių.
- Pirolizinių orkaitių generuojami garai / sudeginto maisto dūmai žmonėms, įskaitant vaikus ar sveikatos sutrikimų turintiems asmenims, nėra kenksmingi.
- Pirolizinio valymo metu ir įkaitinę prietaisą pasirūpinkite, kad augintiniai nesiliesų prie prietaiso. Maži naminiai gyvūnai (ypač paukščiai ir ropliai) gali būti labai jautrūs temperatūrų pokyčiams ir karšties garams.
- Pirolizinio valymo metu aukšta temperatūra gali pažeisti puodų, keptuvių, skardų ir kt. priemonių nepridegančius paviršius ir gali išsiskirti nedidelis kiekis kenksmingų garų.

2.6 Vidinis apšvietimas

⚠ ĮSPĖJIMAS!

Elektros smūgio pavojus.

- Šio gaminio viduje esanti (-čios) lemputė (-ės) ir atskirai parduodamos atsarginės lemputės: Šios lemputės turi atlaikyti ekstremalias fizines sąlygas buitiniuose prietaisuose, pavyzdžiui, temperatūrą, vibraciją, drėgmę, arba yra skirtos informuoti apie prietaiso veikimo būseną. Jos nėra skirtos naudoti kitoms paskirtims ir netinka patalpoms apšviesti.
- Šiame gaminyje yra šviesos šaltinis, kurio energijos vartojimo efektyvumo klasė G.
- Naudokite tik tų pačių techninių duomenų lemputes.

2.7 Paslauga

- Dėl prietaiso remonto kreipkitės į įgaliotąjį techninės priežiūros centrą.
- Naudokite tik originalias dalis.

2.8 Išmetimas

⚠ ĮSPĖJIMAS!

Pavojus susižeisti arba uždusti.

- Norėdami sužinoti, kaip tinkamai utilizuoti prietaisą, susisiekite su atitinkama savivaldybės įstaiga.
- Ištraukite laido kištuką iš elektros tinklo lizdo.
- Nupjaukite maitinimo laidą prie pat prietaiso ir tinkamai utilizuokite.

3. GAMINIO APRAŠYMAS

3.1 Bendroji apžvalga

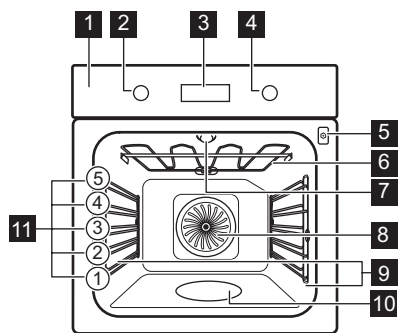

- 1 Valdymo skydelis
- 2 Kaitinimo funkcijų nustatymo rankenėlė
- 3 Valdymo skydelis
- 4 Valdymo rankenėlė
- 5 Maisto termometro lizdas
- 6 Šildymo elementas
- 7 Lemputė
- 8 Ventilatorius
- 9 Lentynos atrama, išimama
- 10 Orkaitės vidaus įduba
- 11 Vietos lentynoje

3.2 Priedai

Vielinė lentynėlė

Virtuvės reikmenims, pyragų formoms, pikaistuviams.

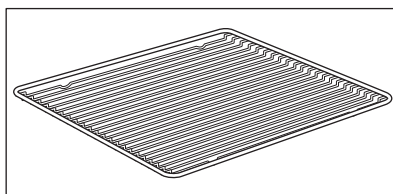

Kepimo skarda

Pyragams ir sausainiams kepti.

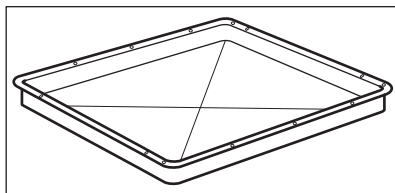

Ypač gilus kepimo indas

Musakai gaminti.

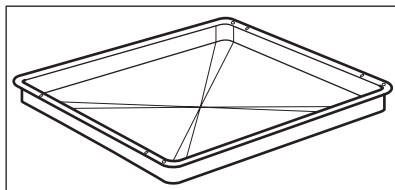

Maisto termometras

Temperatūrai matuoti maisto viduje.

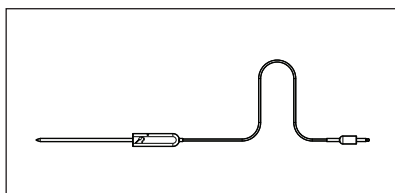

Teleskopiniai bėgeliai

Skardoms ir grotelėms lengviau įdėti ir išimti.

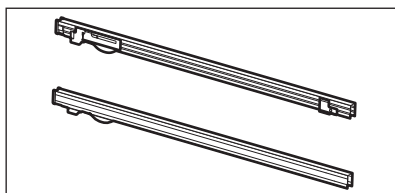

4. VALDYMO SKYDELIS

4.1 Įstumiamos rankenėlės

Norėdami naudoti prietaisą, paspauskite rankenėlę. Rankenėlė iššoka.

rankenėlę į išjungimo padėtį, kad išjungtumėte prietaisą.

4.2 Valdymo skydelio apžvalga

Norėdami įjungti prietaisą pasirinkite kaitinimo funkciją. Pasukite kaitinimo funkcijų



Laikmatis



Greitas įkaitinimas



Orkaitės apšvietimas



Maisto termometras

OK

Patvirtinti nuostatai

4.3 Rodinys

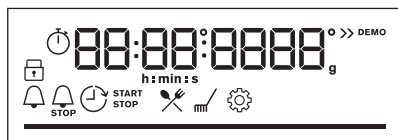

Ekranas su pagrindinėmis funkcijomis.

Valdymo skydelio indikatoriai

Baziniai indikatoriai



Užraktas



Kepimo vadovas



Valymas



Nustatymai



Greitas įkaitinimas

Laikmačio indikatoriai



Laikmatis



Pabaiga



Atidėtas paleidimas



Laikmatis



WiFi ryšys ryšys įjungtas.



Nuotolinis valdymas yra įjungtas.

WiFi ryšys indikatorius – mirksi, kai prietaisą galima prijungti prie „Wi-Fi“.

Nuotolinis valdymas indikatorius – prietaisą galima valdyti nuotoliniu būdu.

Progreso juosta – temperatūrai arba laikui. Prietaisui pasiekus nustatytą temperatūrą, visa juosta tampa raudona.

Kepimo garuose indikatorius



Maisto termometras indikatorius



5. PRIEŠ NAUDODAMI PIRMĄ KARTĄ

⚠ ĮSPĖJIMAS!

Žr. saugos skyrius.

5.1 Pirminis valymas

Prieš naudodami pirmą kartą, išvalykite tuščią prietaisą ir nustatykite laiką:





00:00

Nustatykite laiką. Paspauskite OK.

5.2 Pirminis pašildymas

Prieš pirmąjį naudojimą įkaitinkite tuščią orkaitę.

1-as veiksmas	Išimkite iš orkaitės visus priedus ir išimamas lentynų atramas.
2-as veiksmas	Nustatykite didžiausią funkcijos temperatūrą:  Palikite orkaitę veikti 1 val.
3-ias veiksmas	Nustatykite didžiausią funkcijos temperatūrą:  Palikite orkaitę veikti 15 min.
4-as veiksmas.	Nustatykite didžiausią funkcijos temperatūrą:  Palikite orkaitę veikti 15 min.

 Išankstinio įkaitinimo metu iš orkaitės gali skliti kvapas ir dūmai. Pasirūpinkite, kad patalpa būtų vėdinama.

5.3 Belaidis ryšys

Norėdami susieti prietaisą Jums prireiks:

- Internetinio belaidžio ryšio.
- Mobilaus prietaiso, prijungto prie to paties belaidžio tinklo.

1-as veiksmas	Jei norite atsisiųsti My AEG Kitchen programėlę: Mobiliojo prietaiso vaizdo kamera nuskaitykite vardinėje lentelėje pateiktą QR kodą ir būsite nukreipti į pradinį „AEG“ puslapį. Techninių duomenų lentelę rasite ant priekinio prietaiso ertmės rėmo. Taip pat programėlę galite atsisiųsti iš programėlių parduotuvės.
2-as veiksmas	Vadovaukitės programėlės nurodymais.
3-as veiksmas	Kaitinimo funkcijų valdymo rankenėle pasirinkite: 
4-as veiksmas	Pasukite rankenėlę, kad pasirinktumėte: Nustatymai. Įjunkite WiFi ryšysŽr. skyrių „Meniu struktūra“.

Dažnis	2,4 GHz WLAN 2400–2483,5 MHz
Protokolas	IEEE 802.11b DSSS, 802.11g/n OFDM
Maksimali galia	EIRP < 20 dBm (100 mW)
Wi-Fi modulis	NIUS-50

5.4 Programinės įrangos licencijos

Šio gaminio programinės įrangos elementai yra atvirojo kodo ir nemokami. AEG dėkoja atvirojo programinio kodo ir robotikos bendruomenėms už jų indėlį.

Šių nemokamų programinės įrangos elementų atvirąjį programinį kodą, licencijas

bei publikavimo ir autorių teisių sąlygas rasite adresu: <http://aeg.opensoftwarerepository.com> (katalogas NIUS).

6. KASDIENIS NAUDOJIMAS

⚠ ĮSPĖJIMAS!

Žr. saugos skyrius.

6.1 Kaip nustatyti: Kaitinimo funkcijos

1-as veiksmas Norėdami pasirinkti kaitinimo funkciją, pasukite kaitinimo valdymo rankenėlę.

2-as veiksmas Valdymo rankenėle nustatykite temperatūrą.

Paspauskite , kad įjungtumėte funkciją: Greitas įkaitinimas. Veikia su kai kuriomis orkaitės funkcijomis.

Maisto gaminimas garuose

Patikrinkite, ar orkaitė atvėsusi.

1-as veiksmas

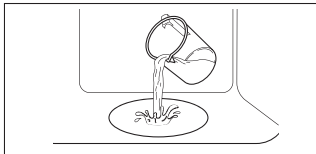

2-as veiksmas



3-ias veiksmas



4-as veiksmas.

Iš anksto pakaitinkite tuščią orkaitę 10 min, kad padidėtų drėgmė. Įdėkite maistą į orkaitę.

Pripildykite orkaitės vidaus įdubą vandeniu iš čiaupo.

Pasirinkite kaitinimo garais funkciją.

Nustatykite temperatūrą.

i Maksimali įdubos talpa – 250 ml. Nepildykite orkaitės vidaus įdubos, kai gaminate maistą arba kai orkaitė yra įkaitusi.

Pasibaigus maisto gaminimo garuose programai:

1-as veiksmas

pasukite kaitinimo funkcijų rankenėlę į išjungimo padėtį, kad išjungtumėte orkaitę.

2-as veiksmas

Atsargiai atidarykite dureles. Išsiveržusi drėgmė gali sukelti nudegimus.

3-as veiksmas

Patikrinkite, ar orkaitė atvėsusi. Pašalinkite likusį vandenį iš orkaitės vidaus įdubos.

6.2 Kaitinimo funkcijos









Kaitinimo funkcija

Paskirtis



Karšto oro srautas

Skirta vienu metu kepti ir maistui džiovinti trijuose lygiuose. Nustatykite 20–40 °C mažesnę temperatūrą, nei gaminant Apatinis + viršutinis kaitinimas.

Kaitinimo funkcija	Paskirtis
 Apatinis + viršutinis kaitinimas	Kepti ir skrudinti maistą vienoje lentynos padėtyje.
 SteamBake	Drėgmei padidinti ruošiant maistą. Išgauti tinkamą spalvą ir traškią plutelę. Skirta pašildomiems patiekalams suteikti sultingumo. Vaisiams ar daržovėms konservuoti.
 Picos programa	Kepti picą. Intensyviai skrudinti ir traškiam pagrindui paruošti.
 Apatinis kaitinimas	Kepti pyragus traškiu pagrindu ir konservuoti maistą.
 Šaldytas maistas	Traškiems pusfabrikačiams ruošti (pvz., gruzdintoms bulvytėms, keptomis bulvytėms ar rytietiškiems suktinukams).
 Drėgnas konvek. kepimas	Ši funkcija ruošiant maistą padeda taupyti energiją. Naudojantis šia funkcija temperatūra orkaitėje gali skirtis nuo nustatytos. Išnaudojamas perteklinis karštis. Kaitinimo galią galima sumažinti. Daugiau informacijos rasite skyriuje „Kasdienis naudojimas“, Pastabos apie: Drėgnas konvek. kepimas.
 Grilis	Ploniems maisto gabalėliams ir duonos skrebučiams kepti grilyje.
 Terminis kepintuvus	Skirta didesniems mėsos arba paukštienos su kaulais gabalams kepti viename lygyje. Tinka apkepams ir skrudinti.
 Menu	Norėdami atidaryti meniu: Kepimo vadovas, Valymas, Nustatymai.

6.3 Pastabos: Drėgnas konvek. kepimas

Ši funkcija naudojama vertinant energijos sąnaudų efektyvumo klasę ir atitikimą ekologiniams reikalavimams, kaip numato EU 65/2014 ir EU 66/2014. Patikros pagal:

IEC/EN 60350-1

Gaminant maistą orkaitės durelės turi būti uždarytos, kad funkcija nebūtų nutraukta ir veikėtų efektyviausiai.







Naudojant šią funkciją, lemputė automatiškai išsijungs po 30 sekundžių.

Nurodymus dėl maisto gaminimo rasite skyriuje „Patarimai“, Drėgnas konvek. kepimas. Dėl energijos taupymo rekomendacijų žr. skyrių „Energijos efektyvumas“, „Energijos taupymas“.

6.4 Kaip nustatyti Kepimo vadovas

Kiekvienam patiekalui šiame papildomame meniu rekomenduojama kaitinimo funkcija ir temperatūra. Funkciją naudokite greitai patiekalams paruošti taikant numatytuosius nustatymus. Be to, gamindami maistą galite keisti laiką ir temperatūrą.

Funkcijai pasibaigus patikrinkite, ar maistas tinkamai paruoštas.

Kai kuriuos patiekalus taip pat galite gaminti naudodami:		Laipsnis iki kurio patiekalas gaminamas:	
• Maisto termometras		• Lengvai iškeptas	
		• Vidutiniškai iškeptas	
		• Gerai iškeptas	
1-as veiksmas	2-as veiksmas	3-ias veiksmas	4-as veiksmas.
			
		P1 - P...	OK
Atverkite meniu.	Pasirinkite Kepimo vadovas. Paspauskite OK.	Pasirinkite patiekalą. Paspauskite OK.	Įorkaitę įdėkite patiekalą. Patvirtinkite nustatymą.

6.5 Kepimo vadovas

Paaiškinimas



Galima naudoti Maisto termometras. Maisto termometras įsmeikite striausioje patiekalo dalyje. Maisto termometras rodmenims pasiekus nustatytą temperatūrą, prietaisas išsijungs.



Vandens kiekis garų funkcijai.

Paaiškinimas













Prieš pradėdami gaminti maistą prietaisą įkaitinkite.



Lentynėlės lygis.

Ekrane rodomas **P** ir patiekalo numeris, kurį rasite lentelėje.

Patiekalas	Svoris	Lentynėlės padėtis / priedai
1 Jautienos kepsnys, lengvai iškeptas		
2 Jautienos kepsnys, vidutiniškai iškeptas	1 - 1.5kg; 4-5 cm storio gabalai	 2; kepimo skarda Mėsą kelias minutes pakepkite įkaitintoje keptuvėje. Įdėkite į prietaisą.
3 Jautienos kepsnys, gerai iškeptas		
4 Kepsnys, vidutiniškai iškeptas	180 - 220g vienam gabalui; 3 cm storio griežiniai	  3; skrudinimas ant vielinės lentynėlės Mėsą kelias minutes pakepkite įkaitintoje keptuvėje. Įdėkite į prietaisą.

	Patiekalas	Svoris	Lentynėlės padėtis / priedai
5	Jautienos kepsnys / troškiny (antrekotas, šlaunies kepsnys, storas paslėpsnis)	1.5 - 2kg	 2 ; skrudinimas ant vielinės lentynėlės Mėsą kelias minutes pakepkite įkaitintoje keptuvėje. Pridėti skysčio. Įdėkite į prietaisą.
6	Jautienos kepsnys, lengvai iškeptas (kepimas žemoje temperatūroje)		
7	Jautienos kepsnys, vidutiniškai iškeptas (kepimas žemoje temperatūroje)	1 - 1.5kg; 4–5 cm storio gabalai	 2 ; kepimo skarda Naudokite savo mėgstamiausius prieskonius arba paprasčiausiai pasūdykite ir pabarstykite šviežiai maltais pipirais. Mėsą kelias minutes pakepkite įkaitintoje keptuvėje. Įdėkite į prietaisą.
8	Jautienos kepsnys, gerai iškeptas (kepimas žemoje temperatūroje)		
9	Filė, lengvai iškepta (kepimas žemoje temperatūroje)		
10	Filė, vidutiniškai iškepta (kepimas žemoje temperatūroje)	0,5–1,5 kg; 5–6 cm storio gabalai	 2 ; kepimo skarda Naudokite savo mėgstamiausius prieskonius arba paprasčiausiai pasūdykite ir pabarstykite šviežiai maltais pipirais. Mėsą kelias minutes pakepkite įkaitintoje keptuvėje. Įdėkite į prietaisą.
11	Filė, gerai iškepta (kepimas žemoje temperatūroje)		
12	Veršienos kepsnys (pvz., nugarinė)	0.8 - 1.5kg; 4 cm storio gabalai	 2 ; skrudinimas ant vielinės lentynėlės Naudokite savo mėgstamiausius prieskonius. Pridėti skysčio. Uždengtas kepsnys.
13	Kiaulienos sprandinės arba nugarinės kepsnys	1.5 - 2kg	 2 ; skrudinimas ant vielinės lentynėlės Praėjus pusei maisto gaminimo laiko, mėsą apverskite.
14	Plėšytai kiaulienai (ruošimas žemoje temperatūroje)	1.5 - 2kg	 2 ; kepimo skarda Naudokite savo mėgstamiausius prieskonius. Praėjus pusei maisto gaminimo laiko, mėsą apverskite, kad vienodai paskrustų.
15	Nugarinė, šviežia	1 - 1.5kg; 5–6 cm storio gabalai	 2 ; skrudinimas ant vielinės lentynėlės Naudokite savo mėgstamiausius prieskonius.
16	Šonkauliukai	2 - 3kg; naudokite šviežius, 2–3 cm storio šonkaulikus	 3 ; gili keptuvė Įplikite skysčio, kad padengtų patiekalo apačią. Praėjus pusei maisto gaminimo laiko, mėsą apverskite.
17	Ėrienos koja su kaulu	1.5 - 2kg; 7–9 cm storio gabalai	 2 ; patiekalo kepimas ant kepimo skardos Pridėti skysčio. Praėjus pusei maisto gaminimo laiko, mėsą apverskite.



	Patiekalas	Svoris	Lentynėlės padėtis / priedai
18	Visas viščiukas	1 - 1.5kg; švieži	2; 200 ml; kepkite ant kepimo padėklo Naudokite savo mėgstamiausius prieskonius. Praėjus pu- sei maisto gaminimo trukmės, paukštieną apverskite, kad vienodai paskrustų.
19	Viščiukas, pusė	0.5 - 0.8kg	3; kepimo skarda Naudokite savo mėgstamiausius prieskonius.
20	Viščiuko krūtinėlė	180 - 200g gabalui	2; 2; troškinkite patiekalą ant vielinės lentynė- lės Naudokite savo mėgstamiausius prieskonius. Mėsą kelias minutes pakepkite įkaitintoje keptuvėje.
21	Viščiukų šlaunelės, atvės.	-	3; kepimo skarda Jei viščiuko šlaunelės užmarinavote, pasirinkite žemesnę temperatūrą ir kepkite ilgiau.
22	Visa antis	2 - 3kg	2; skrudinimas ant vielinės lentynėlės Naudokite savo mėgstamiausius prieskonius. Įdėkite mė- są į kepimo indą. Praėjus pupei maisto gaminimo truk- mės, antį apverskite.
23	Visa žąsis	4 - 5kg	2; gili keptuvė Naudokite savo mėgstamiausius prieskonius. Įdėkite mė- są į gilią kepimo skardą. Praėjus pupei maisto gaminimo laiko, žąsį apverskite.
24	Mėsos vyniotinis	1kg	2; vielinė lentynėlė Naudokite savo mėgstamiausius prieskonius.
25	Žuvis, kepta ant grot.	0.5 - 1kg vienai žu- viai	2; kepimo skarda Į žuvį įdėkite sviesto ir pagardinkite savo mėgstamiausiais prieskoniais ir žolelėmis.
26	Žuvies filė	-	3; troškinio indas ant vielinės lentynėlės Naudokite savo mėgstamiausius prieskonius.
27	Sūrio pyragas	-	2; 28 cm užveržiama kepimo forma ant vielinės lentynėlės
28	Obuolių pyragas	-	2; 100–150 ml; kepimo skarda
29	Obuolių tortas	-	2; pyrago forma ant vielinės lentynėlės
30	Obuolių pyragas	-	2; 100–150 ml; 22 cm pyrago forma ant vielinės lentynėlės
31	Šokoladiniai sausai- nėliai	2kg tešlos	3; gili keptuvė
32	Šokoladiniai keksiukai	-	2; 100–150 ml; keksiukų padėklas ant viel- inės lentynėlės

	Patiekalas	Svoris	Lentynėlės padėtis / priedai
33	Pyragas su priedais	-	2; kepimo skarda ant vielinės lentynėlės
34	Keptos bulvės	1kg	2; kepimo skarda Sudėkite neluptas ir nepjaustytas bulves ant kepimo skardos.
35	Keptos bulvytės	1kg	3; kepimo skardoje su kepimo popieriumi Naudokite savo mėgstamiausius prieskonius. Supjaustykite bulves skiltelėmis.
36	Ant grilio keptos daržovės	1 - 1.5kg	3; kepimo skardoje su kepimo popieriumi Naudokite savo mėgstamiausius prieskonius. Supjaustykite daržoves.
37	Šaldyti krocketai	0.5kg	3; kepimo skarda
38	Šaldytos bulvytės	0.75kg	3; kepimo skarda
39	Mėsos / daržovių lazanija su sausais makaronų lakštais	1 - 1.5kg	2; kepkite ant vielinės lentynėlės
40	Bulvių plokštainis (žalios bulvės)	1 - 1.5kg	1; troškinkite patiekalą ant vielinės lentynėlės Praėjus pusei maisto gaminimo laiko, patiekalą apverskite.
41	Šviežia pica, plona	-	2; 100 ml; kepimo padėkle su kepimo popieriumi
42	Šviežia pica, stora	-	2; kepimo skardoje su kepimo popieriumi
43	Pyragas „Quiche“	-	2; kepimo skarda ant vielinės lentynėlės
44	Prancūziškasis batonas / čiabata / balta duona	0.8kg	2; 150 ml; kepimo padėkle su kepimo popieriumi Baltai duonai kepti reikia daugiau laiko.
45	Viso grūdo / juoda duona su priedais	1kg	2; 150 ml; kepimo skardoje su kepimo popieriumi / ant vielinės lentynėlės



7. LAIKRODŽIO FUNKCIJOS







7.1 Laikrodžio funkcijos







Laikrodžio funkcija	Paskirtis
Laikmatis	Laikui pasibaigus išgirsite signalą.

Laikrodžio funkcija	Paskirtis
 Kepimo laikas	Laikmačiu nustatytam laikui pasibaigus išgirsite signalą ir kaitinimo funkcija išsijungs.
 Atidėtas paleidimas	Nustatyti įjungimo ir (arba) gaminimo pabaigos laiką.
 Laikmatis	Daugiausiai 23 val. 59 min Ši funkcija neturi įtakos orkaitės veikimui. Jei norite įjungti ir išjungti Laikmatis, pasirinkite: Meniu, Nustatymai.

7.2 Kaip nustatyti Laikrodžio funkcijas

Kaip nustatyti: Paros laikas		
1-as veiksmas	2-as veiksmas	3-as veiksmas
		
Jei norite pakeisti paros laiką, atsidarykite meniu ir pasirinkite: „Nustatymai“, „Paros laikas“.	Nustatykite laikrodį.	Paspauskite OK.

Kaip nustatyti: Laikmatis		
1-as veiksmas	2-as veiksmas	3-as veiksmas
		
Paspauskite:  .	Valdymo skydelyje matysite: 0:00 	Nustatykite Laikmatis
		Paspauskite OK.
 Laikmatis iškart paleistas atskaitai.		

Kaip nustatyti: Kepimo laikas			
1-as veiksmas	2-as veiksmas	3-as veiksmas	4-as veiksmas.
			
Pasirinkite kaitinimo funkciją ir temperatūrą.	Valdymo skydelyje matysite: 0:00 	Nustatykite maisto gaminimo laiką.	
	Spauskite pakartotinai:  .		Paspauskite OK.
 Laikmatis iškart paleistas atskaitai.			

Kaip nustatyti: Atidėtas paleidimas

1-as veiksmas



Pasirinkite kaitinimo funkciją.

2-as veiksmas



Spauskite pakartotinai:



Valdymo skydelyje matysite naujai nustatytą paros laiką



PRA-
DĖTI

3-as veiksmas



Nustatykite paleidimo laiką.

4-as veiksmas.



Paspauskite OK.

Valdymo skydelyje matysite:

--:--



SU-
STABDYTI

5-as veiksmas.



Nustatykite pabaigos laiką.



Paspauskite OK.

Laikmatis paleidžiamas atskaitai nustatytu paleidimo laiku.

8. PRIEDŲ NAUDOJIMAS



ĮSPĖJIMAS!

Žr. saugos skyrius.

8.1 Priedų naudojimas

Mažas įdubimas viršuje padidina saugumą. Įlinkiai taip pat apsaugo nuo apvirtimo.

Aukštas lentynos kraštelis neleis prikaupti nuo jos nuslysti.

Vielinė lentynėlė:

Įstumkite groteles tarp lentynos laikiklių.

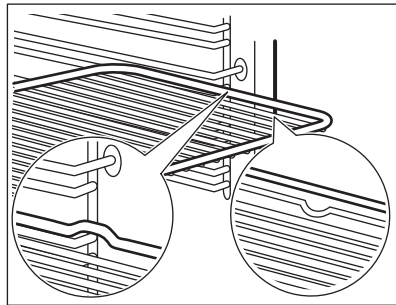

Kepimo skarda / Gilus kepimo indas:

Įstumkite skardą tarp lentynos laikiklių.

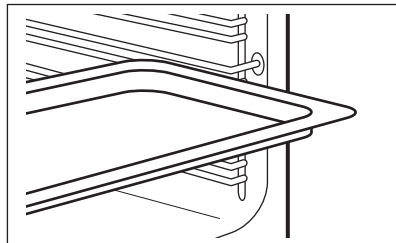

8.2 Maisto termometras

Maisto termometras – vidinei maisto temperatūrai matuoti.

Reikia nustatyti dvi temperatūrų reikšmes.

°C
Orkaitės temperatūra.

Temperatūra patiekalo viduje.

Geriausiems kepimo rezultatams užtikrinti:

Maisto produktai turi būti kambario temperatūros.

Nenaudokite skystiems patiekalams.

Gaminant jis turi būti patiekalo viduje.

8.3 Kaip naudoti: Maisto termometras

1-as veiksmas Įjunkite orkaitę.

2-as veiksmas Nustatykite kaitinimo funkciją ir, jeigu reikia, orkaitės temperatūrą.

3-ias veiksmas Įdėkite: Maisto termometras.

Mėsą, paukštieną ar žuvis

Įkiškite Maisto termometras galą storiiausioje mėsos ar žuvies gabalo dalyje. Pasirūpinkite, kad mažiausiai 3/4 Maisto termometras būtų patiekalo viduje.

Užkepėlės

Įkiškite Maisto termometras tiksliai kepinio viduryje. Maisto termometras kepimo metu turi išlikti toje pačioje vietoje. Geriausia naudoti tvirtą maisto produktą. Silikoninę Maisto termometras rankenėlę atremkite į kepimo indo kraštą. Maisto termometras galas neturi liesti kepimo indo apačios.

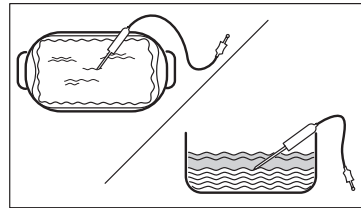
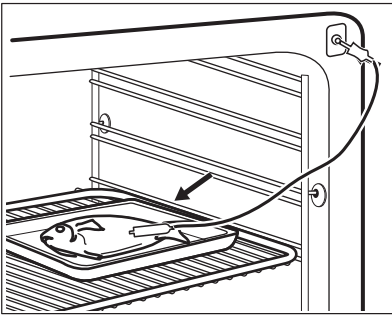

4-as veiksmas Įkiškite Maisto termometras į lizdą orkaitės priekyje. Valdymo pultelyje matysite dabartinę temperatūrą: Maisto termometras.

5-as veiksmas  – paspauskite, kad nustatytumėte pageidaujamą kepimo temperatūrą.

6-as veiksmas OK – paspauskite, kad patvirtintumėte. Pasiekus nustatytą temperatūrą pasigirs signalas. Galite sustabdyti arba tęsti maisto ruošimą priklausomai nuo aplinkybių.

7-as veiksmas

Ištraukite Maisto termometras kištuką iš lizdo ir išimkite patiekalą iš orkaitės.

⚠ ĮSPĖJIMAS!

Atsargiai, galite nusideginti, nes Maisto termometras labai įkaista. Termometro kištuką traukdami iš lizdo ir jutiklį traukdami iš patiekalo būkite atsargūs.

9. PAPILDOMOS FUNKCIJOS

9.1 Užraktas

Ši funkcija apsaugo nuo atsitiktinio prietaiso funkcijos pakeitimo.

Ijunkite prietaisui veikiant – nustatyta maisto gaminimo funkcija toliau veiks, valdymo skydelis bus užrakintas. Ijunkite, kai prietaisas išjungtas – įjungti negalėsite, valdymo skydelis bus užrakintas.



Paspauskite OK, kad įjungtumėte funkciją.
Suveiks garsinis signalas.

OK – paspauskite ir palaikykite, kad išjungtumėte.

3 x – mirksės, kai užraktas bus įjungtas.

9.2 Automatinis išsijungimas

Siekiant užtikrinti saugumą, jei kaitinimo funkcija veikia, o nustatymų nekeičiate, po tam tikro laiko prietaisas išsijungia.

(°C)	(val.)
30 - 115	12.5
120 - 195	8.5
200 - 245	5.5



(°C)

iki 250



(val.)

3

Automatinis išsijungimas neveiks, jei naudosite šias funkcijas: Orkaitės apšvietimas, Maisto termometras, Atidėtas paleidimas.

9.3 Ventilatorius

Kai prietaisas veikia, aušinimo ventilatorius įsijungia automatiškai, kad prietaiso paviršiai išliktų vėsūs. Jei prietaisą išjungsitė, aušinimo ventilatorius veiks toliau, kol prietaisas neatvės.

10. PATARIMAI

10.1 Gaminimo rekomendacijos





Lentelėse nurodyta temperatūra ir ruošimo laikas yra tik orientaciniai. Jie priklauso nuo receptų, naudojamų produktų kokybės ir kiekio.

Šis prietaisas gali kepti ir skrudinti kitaip, nei esate įpratę su ankstesniu prietaisu. Toliau pateikiamos rekomenduojamos temperatūros, gaminimo trukmės ir lentynos padėties nuostatos konkrečioms patiekalams. Jei nerandate nuostatų konkrečiam receptui, vadovaukitės panašiais receptais.

10.2 Drėgnas konvek. kepimas

Laikykitės toliau lentelėje nurodytų rekomendacijų, kad gautumėte geriausius rezultatus.

Naudokite trečią lentynos padėtį.

	 (°C)	 (min.)
Makaronų plokštainis	200–220	45–55
Bulvių plokštainis	180–200	70–85
Musaka	170–190	70–95
Lazanija	180–200	75–90
Įdaryti makaronai kaneloni	180–200	70–85
Duonos pudingas	190–200	55–70
Ryžių pudingas	170–190	45–60
Biskvitinės tešlos obuolių pyragas (apvali kepimo forma)	160–170	70–80
Balta duona	190–200	55–70

10.3 Drėgnas konvek. kepimas – rekomenduojami priedai

Naudokite tamsias ir neatspindinčias skardas ir indus. Jie geriau sugeria karštį, nei šviesių spalvų ir atspindintys indai.



Picos kepimo skarda

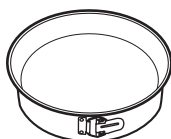

Kepimo indas



Indeliai atskiroms
valgio porcijoms
paruošti

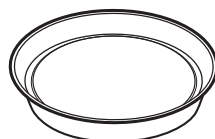

Apkepo skarda

Tamsi, neatspindinti
28 cm skersmens

Tamsi, neatspindinti
26 cm skersmens

Keraminė
8 cm skersmens, 5
cm aukščio





Tamsi, neatspindinti
28 cm skersmens

10.4 Maisto gaminimo lentelės patikros įstaigoms

Informacija bandymų laboratorijoms





Patikros pagal: EN 60350, IEC 60350.

Kepimas viename lygyje – kepimas kepimo formose





		 °C	 min	
Biskvitinis pyragas be riebalų	Karšto oro srautas	160	45 - 60	2
Biskvitinis pyragas be riebalų	Apatinis + viršutinis kaitinimas	160	45 - 60	2
Obuolių pyragas, 2 kepimo formos Ø 20 cm	Karšto oro srautas	160	55 - 65	2
Obuolių pyragas, 2 kepimo formos Ø 20 cm	Apatinis + viršutinis kaitinimas	180	55 - 65	1
Trapios tešlos kepiniai	Karšto oro srautas	140	25 - 35	2
Trapios tešlos kepiniai	Apatinis + viršutinis kaitinimas	140	25 - 35	2





Kepimas viename lygyje – sausainiai

Naudokite trečią lentynos padėtį.

		 °C	 min	
Pyragaičiai, 20 vienetų padėkle, įkaitinkite tuščią orkaitę	Karšto oro srautas	150	20 - 30	
Pyragaičiai, 20 vienetų padėkle, įkaitinkite tuščią orkaitę	Apatinis + viršutinis kaitinimas	170	20 - 30	

Kepimas keliuose lygiuose – sausainiai





		 °C	 min	
Trapios tešlos kepiniai	Karšto oro srautas	140	25 - 45	2 / 4
Pyragaičiai, 20 vienetų padėkle, įkaitinkite tuščią orkaitę	Karšto oro srautas	150	25 - 35	1 / 4

		 °C	 min	
Biskvitinis pyragas be riebalų	Karšto oro srautas	160	45 - 55	2 / 4
Obuolių pyragas, 1 kepimo forma grotelėms (Ø 20 cm)	Karšto oro srautas	160	55 - 65	2 / 4

Grilis

Kaitinkite tuščią orkaitę 5 minutes.

Grilis nustačius didžiausią temperatūrą.

		 min	
Skrebutis	Grilis	1 - 2	5
Jautienos kepsnys, laikui įpusėjus apverskite	Grilis	24 - 30	4

11. VALYMAS IR PRIEŽIŪRA

ĮSPĖJIMAS!

Žr. saugos skyrius.

11.1 Pastabos dėl valymo



Valymo priemonės

Prietaiso priekį valykite mikropluošto šluoste, suvilgyta šilto vandens ir švelnaus ploviklio tirpale.

Metalinius paviršius valykite valymo tirpalu.

Dėmes valykite švelniu plovikliu.



Kasdienis naudojimas

Ertmę valykite po kiekvieno naudojimo. Riebalų kaupimasis ar kiti likučiai gali sukelti gaisrą.

Maisto prietaise nelaikykite ilgiau nei 20 minučių. Po kiekvieno naudojimo ertmę šluostykite tik mikropluošto šluoste.



Priedai

Visus priedus valykite kiekvieną kartą panaudoję ir palikite juos išdžiūti. Valykite tik mikropluošto šluoste, suvilgyta šilto vandens bei švelnaus ploviklio tirpale. Priedų indaplovėje plauti negalima.

Priedų su neprikimbančia danga nevalykite šveičiamaisiais valikliais ar aštriais daiktais.

11.2 Kaip valyti įduba vandeniui

Po maisto ruošimo garais išvalykite orkaitės vidaus įdubą, kad pašalintumėte kalkių likučius.

1-as veiksmas	2-as veiksmas	3-as veiksmas
Į įdubą įpilkite 250 ml baltojo acto. Naudokite ne stipresnį nei 6 % actą be priedų.	Palaukite 30 min, kol actas ištirpdytų likusias kalkių nuosėdas įprastos temperatūros aplinkoje.	Išvalykite įdubą šiltu vandeniu sudrėkinta minkšta šluoste.

Naudojant funkciją SteamBake, valykite orkaitę kas 5–10 maisto gaminimo ciklų.

11.3 Kaip išimti: Lentynų atramos

Išimkite lentynų atramas ir išvalykite orkaitę.

1-as veiksmas	Išjunkite orkaitę ir palaukite, kol ji atvės.
2-as veiksmas	Atitraukite lentynos atramą priekį nuo šoninės sienelės.
3-as veiksmas	Lentynos atramos galinę dalį patraukite nuo šoninės sienelės ir ištraukite ją.
4-as veiksmas	Padėklų laikiklius atgal sudėkite priešinga tvarka. Ištraukiamų bėgelių atraminiai kaiščiai turi būti atsukti į priekį.

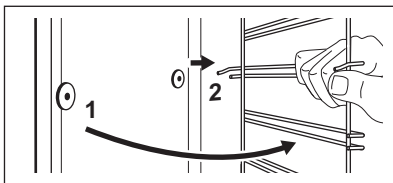
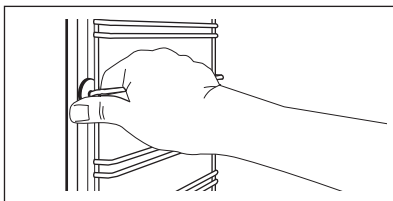

11.4 Kaip naudoti: Pirologinis valymas

Išvalykite orkaitę naudodamiesi Pirologinis valymas funkcija.

⚠ ĮSPĖJIMAS!

Atsargiai, galite nusideginti.

⚠ DĖMESIO

Jeigu toje pačioje spintelėje įrengti kiti prietaisai, nenaudokite jų kol nesibaigs šios funkcijos programa. Atsargiai, galite sugadinti orkaitę.

Prieš Pirologinis valymas:

Išjunkite orkaitę ir palaukite, kol atvės.

Išimkite visus priedus ir išimamas lentynų atramas.

Išvalykite orkaitės dugną ir vidinį durelių stiklą minkšta šluoste ir šiltu švelniu plovikliu skiestu vandeniu.

Pirolizinis valymas

1-as veiksmas

Atidarykite meniu: Valymas .

Parinktis

Trukmė

C1 - Lengvas valymas

1 h

C2 - Įprastas valymas

1 h 30 min

C3 - Intensyvus valymas

3 h

2-as veiksmas



 – paspauskite valymo programai pasirinkti.

3-ias veiksmas

 – paspauskite valymui pradėti.

4-as veiksmas.

Pasibaigus valymo programai, nustatykite kaitinimo funkcijų valdymo rankenėlę į išjungimo padėtį.

 Prasiđėjus valymo programai orkaitės durelės užsirakina, o lemputė išsijungia. Iki durelės atsirakins, ekrane matysite: .

Valymo programai pasibaigus:

Išjunkite orkaitę ir palaukite, kol atvės.

Išvalykite vidines sienes švelnia šluoste.

Pašalinkite nuo orkaitės dugno visus nešvarumų likučius.

11.5 Priminimas apie valymą

Orkaitė primena, kada reikia valyti orkaitę, naudojant pirolizinį valymą.

 mirksi valdymo skydelyje 5 sek. po kiekvieno kepimo.

Jei norite išjungti priminimą, atverkite Meniu ir pasirinkite Nustatymai, Priminimas apie valymą.

11.6 Kaip išimti ir įdėti: Durelės

Dureles ir vidines stiklo plokštes galite išimti ir išvalyti. Skirtinguose modeliuose stiklo plokščių skaičius gali skirtis.

ĮSPĖJIMAS!

Durelės yra sunkios.

DĖMESIO

Stiklo plokštes valykite atsargiai, ypač prie priekinės plokštės briaunų. Galite įskelti arba sudaužyti stiklą.

1-as veiksmas Iki galo atidarykite dureles.

2-as veiksmas Pakelkite ir prispauskite suveržiamąsias svirtis (A) prie abiejų durelių vyrių.

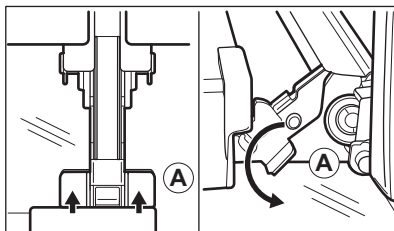

3-as veiksmas Priverkite orkaitės dureles iki pirmos padėties (maždaug 70° kampu). Laikykite suėmę dureles už abiejų kraštų ir traukite jas į viršų ir tolyn nuo orkaitės. Padėkite dureles išorine puse ant minkšto audinio, pakloto ant lygaus ir tvirto pagrindo.

4-as veiksmas Laikydami durelių apdailą (B) abiejuose kraštuose paspauskite ją į vidų, kad atsilaisvintų tarpinė.

5-as veiksmas Patraukite durelių apdailą į save, kad nuimtumėte.

6-as veiksmas Po vieną suimkite durelių stiklo plokštes už viršutinės briaunos ir ištraukite iš šoninių kreiptuvų.

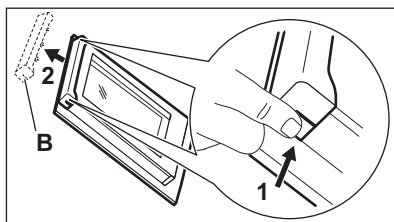

7-as veiksmas Stiklo plokštes plaukite vandeniu ir muilu. Atsargiai nusausinkite stiklo plokštes. Neplaukite stiklo plokščių indaplovėje.

8-as veiksmas Išvalę pasiruoškite sudėti plokštes atgal ta pačia tvarka.

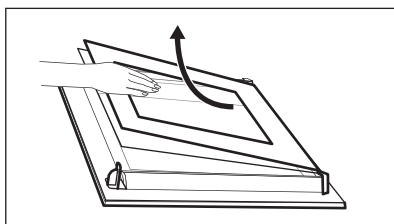

9-as veiksmas Pirmiausia įdėkite mažesnę plokštę, po to didesnę ir dureles. Patikrinkite, ar tinkamai įdėjote plokštes, kitaip durelių paviršius gali perkaisti.

11.7 Kaip pakeisti: Lemputė

⚠ ĮSPĖJIMAS!

Pavojus gauti elektros smūgį.
Lemputė gali būti karšta.

Prieš keisdami lempuotę:

1-as veiksmas

Išjunkite orkaitę. Palaukite, kol orkaitė atvės.

2-as veiksmas

Atjunkite orkaitę nuo maitinimo tinklo.

3-ias veiksmas

Ertmės apačioje patieskite skudurėlį.

Viršutinė lemputė

1-as veiksmas Pasukite stiklinį gaubtelį ir nuimkite jį.

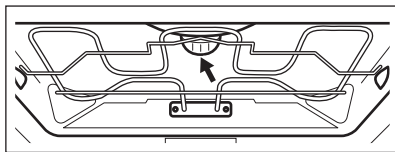

2-as veiksmas Išvalykite stiklinį gaubtelį.

3-as veiksmas Orkaitės lemputę pakeiskite atitinkama 300 °C karščiui atsparia lempute.

4-as veiksmas Atgal prisukite stiklinį gaubtelį.

12. TRIKČIŲ ŠALINIMAS

⚠ ĮSPĖJIMAS!

Žr. saugos skyrius.

12.1 Ką daryti, jeigu...

Šioje lentelėje nenumatytais atvejais kreipkitės į įgaliotąjį aptarnavimo centrą.



Prietaisas neįsijungia arba nekaista

Sutrikimas	Patikrinkite, ar...
Prietaiso nepavyksta įjungti arba valdyti.	Prietaisas tinkamai prijungtas prie elektros maitinimo tinklo.
Prietaisas neįkaista.	Išjungta automatinio išsijungimo funkcija.
Prietaisas neįkaista.	Prietaiso dūrelės uždarytos.
Prietaisas neįkaista.	Perdegė saugiklis.
Prietaisas neįkaista.	Užraktas išjungtas.



Komponentai

Triktis	Patikrinkite, ar...
Lemputė išjungta.	Drėgnas konvek. kepinimas – įjungta.
Lemputė neveikia.	Perdegė lemputė.
Maisto termometras neveikia.	Maisto termometras kištukas yra iki galo įkištas į lizdą.



Klaidų kodai

Ekране rodomas...	Patikrinkite, ar...
Err C2	Jūs ištraukėte Maisto termometras kištuką iš lizdo.
Err C3	Prietaiso durelės uždarytos ir nesulaužytas durių užraktas.
Err F102	Prietaiso durelės uždarytos.
Err F102	Durių užraktas nesugadintas.
00:00	Buvo dingęs elektros maitinimas. Nustatykite paros laiką.

Jeigu valdymo skydelyje rodomas klaidos kodas, kurio nėra šioje lentelėje, išjunkite ir vėl įjunkite namų saugiklį, kad vėl įjungtumėte prietaisą. Jeigu klaidos kodas kartojasi, kreipkitės į įgaliotąjį aptarnavimo centrą.



Valymas

Triktis	Patikrinkite, ar...
Iš vidinės įdubos išteka vanduo.	Vidinėje įduboje per daug vandens.

12.2 Naudojimo informacija

Jeigu patiems problemos pašalinti nepavyksta, kreipkitės į prekybos atstovą arba įgaliotąjį techninės priežiūros centrą.

Duomenys, kuriuos būtina pateikti techninės priežiūros centrui, nurodyti techninių duomenų lentelėje. Techninių duomenų lentelę rasite ant priekinio prietaiso ermės rėmo. Nebandykite nuimti prie prietaiso pritvirtintos duomenų lentelės.

Rekomenduojame duomenis užsirašyti čia:

Modelis (MOD.)
Prekės numeris (PNC)
Serijos numeris (S.N.)

13. ENERGIJOS EFEKTYVUMAS

13.1 Informacija apie gaminį ir informacijos apie gaminį lapas

Tiekėjo pavadinimas	AEG
Modelio identifikatorius	BPE558370M 944188822
Energijos efektyvumo rodyklė	81,2
Energijos vartojimo efektyvumo klasė	A+

Suvartojamos energijos kiekis taikant standartinę apkrovą ir režimą	1,09kWh/ciklas
Suvartojamos energijos kiekis taikant standartinę apkrovą ir ventiliatoriaus režimą	0,69kWh/ciklas
Angų skaičius	1
Šilumos šaltinis	Elektra
Signalų garsumas	71l
Orkaitės tipas	Integruotoji orkaitė
Masė	35.0kg

IEC/EN 60350-1 Buitiniai elektriniai virimo ir maisto gaminimo prietaisai. 1 dalis: Įprastos ir garinės orkaitės ir griai. - Eksploatacinių charakteristikų matavimo metodai.

13.2 Energijos taupymas



Prietaise yra savybių, kurios padeda taupyti energiją kasdien ruošiant maistą.

Prieš įjungdami prietaisą patikrinkite, ar prietaiso durelės yra tinkamai uždarytos. Gamindami maistą be reikalo neatidarinkite prietaiso durelių. Durelių sandariklis privalo būti švarus ir tinkamai užfiksuotas.

Naudokite metalinius prikaistuvius, taip taipiau naudosite energiją.

Jei įmanoma, prieš gamindami maistą prietaiso iš anksto nekaitinkite.

Jei vienu metu ruošiate kelis patiekalus, tarp kepimų darykite kuo trumpesnes pertraukas.

Maisto gaminimas naudojant ventiliatorių

Jei įmanoma, gamindami maistą naudokite ventiliatorių, taip taupysite energiją.

Liekamasis karštis

Ventiliatorius ir apšvietimas veiks toliau. Jei išjungsite prietaisą, valdymo skydelyje matysite likusiojo karščio reikšmę. Likusį karštį galite naudoti, kad maistas neatvėstų.

Jei maisto gaminimo trukmė ilgesnė nei 30 min., likus 3–10 min. iki gaminimo pabaigos prietaiso temperatūrą sumažinkite iki minimumo. Maisto gaminimo procesas ir toliau tęsis dėl likusiojo prietaiso karščio.

Naudokite likusįjį karštį kitiems patiekalams pašildyti.

Patiekalų laikymas šilumoje

Pasirinkite žemiausios temperatūros nustatymą ir panaudokite likusįjį karštį patiekalų šilumai palaikyti. Valdymo skydelyje matysite likusiojo karščio indikatorius arba temperatūrą.

Maisto gaminimas išjungus apšvietimą

Gamindami maistą apšvietimą išjunkite. Įjunkite jį tik tuomet, kai to reikės.

Drėgnas konvek. kepimas

Funkcija skirta taupyti energiją gaminant maistą.

Jei naudosite šią funkciją, lemputė automatiškai išsijungs po 30 sek. Galite vėl įjungti lemputę, tačiau taip sunaudosite daugiau energijos.

14. MENIU STRUKTŪRA

14.1 Meniu

1-as veiksmas	2-as veiksmas	3-ias veiksmas	4-as veiksmas	5-as veiksmas.
---------------	---------------	----------------	---------------	----------------



 – pasirinkite, kad atvertumėte Meniu.

Pasirinkite parinktį iš Meniu ir paspauskite OK.

Pasirinkite nustatymą.

Norėdami patvirtinti nustatymą, paspauskite OK.

Pasirinkite reikšmę ir paspauskite OK.

Pasukite kaitinimo funkcijų rankenėlę į išjungimo padėtį ir išeikite iš Meniu.

Meniu struktūra

Kepimo vadovas 

Valymas 

Nustatymai 

Nustatymai

01	Paros laikas	Pakeisti	02	Ekrano ryškumas	1 - 5
03	Mygtukų tonai	1 – Pypsėjimas 2 – spragtelėjimas 3 – garsas išjungtas	04	Įspėjamo signalo garsas	1 - 4
05	Maisto termometras veiktumas	1 – signalas ir sustabdymas 2 – signalas	06	Laikmatis	Įjungta / išjungta
07	Orkaitės apšvietimas	Įjungta / išjungta	08	Greitas įkaitinimas	Įjungta / išjungta
09	Priminimas apie valymą	Įjungta / išjungta	10	WiFi ryšys	Įjungta / išjungta
11	Nuotolinis valdymas	Įjungta / išjungta	12	Atsijungti nuo tinklo	Taip / ne
13	Demonstracinis režimas	Aktyvavimo kodas: 2468	14	Programinės įrangos versija	Tikrinti
15	Atkurti visus nustatymus	Taip / ne			

15. APLINKOS APSAUGA

Atiduokite perdirbti medžiagas, pažymėtas šiuo ženklu . Išmeskite pakuotę į atitinkamą atliekų surinkimo konteinerį, kad ji būtų perdirbta. Padėkite saugoti aplinką bei žmonių sveikatą ir surinkti bei perdirbti elektros ir elektronikos prietaisų atliekas.

Neišmeskite šiuo ženklu  pažymėtų prietaisų kartu su kitomis buitinėmis atliekomis. Atiduokite šį gaminį į vietos atliekų surinkimo punktą arba susisiekite su vietos savivaldybe dėl papildomos informacijos.

Добре дојдовте во AEG! Ви благодариме што го избравте нашиот апарат.



Добиете совети за користење, брошури, водич за решавање проблеми, информации за сервисирање и поправка:
www.aeg.com/support

Можноста за промени е задржана.

СОДРЖИНА

1. БЕЗБЕДНОСНИ ИНФОРМАЦИИ.....	270
2. БЕЗБЕДНОСНИ УПАТСТВА.....	272
3. ОПИС НА ПРОИЗВОДОТ.....	276
4. КОНТРОЛНА ТАБЛА.....	277
5. ПРЕД ПРВАТА УПОТРЕБА.....	278
6. СЕКОЈДНЕВНА УПОТРЕБА.....	279
7. ФУНКЦИИ НА ЧАСОВНИКОТ.....	285
8. КОРИСТЕЊЕ НА ПРИБОРОТ.....	287
9. ДОПОЛНИТЕЛНИ ФУНКЦИИ.....	289
10. ПОМОШ И СОВЕТИ.....	290
11. НЕГА И ЧИСТЕЊЕ.....	292
12. РЕШАВАЊЕ НА ПРОБЛЕМИ.....	296
13. ЕНЕРГЕТСКА ЕФИКАСНОСТ.....	298
14. СТРУКТУРА НА МЕНИ.....	299
15. ГРИЖА ЗА ОКОЛИНАТА.....	300

1. ⚠ БЕЗБЕДНОСНИ ИНФОРМАЦИИ

Пред монтирање и користење на апаратот, ве молиме внимателно да ги прочитате приложените упатства. Производителот не сноси одговорност за направена повреда или штета кои се резултат на неправилна монтажа или употреба. Секогаш чувајте ги упатствата на сигурно и безбедно место за подоцнежна употреба.

1.1 Сигурност за деца и ранлива категорија на лица

- Овој апарат може да го користат деца над 8 години и лица со намалени физички, сетилни или ментални способности или лица без искуство и знаење доколку тоа го прават под надзор или доколку им биле дадени

упатства како безбедно да го употребуваат апаратот, и доколку ги разбираат опасностите поврзани со него. Не смее да биде на дофат на деца помали од 8 години и лица со многу обемни и сложени пречки во развојот, освен ако не се под постојан надзор.

- Децата треба да бидат под надзор да не играат со апаратот и мобилните уреди со апликацијата.
- Држете ја амбалажата подалеку од деца и фрлете ја соодветно.
- ПРЕДУПРЕДУВАЊЕ: Уредот и неговите достапни делови стануваат жешки при употреба. Држете ги децата и милениците подалеку од апаратот кога работи или кога се лади.
- Ако апаратот има уред за заштита на деца, треба да се вклучи.
- Децата не треба да го чистат или да го одржуваат апаратот без надзор.

1.2 Општа безбедност

- Овој апарат е наменет само за готвење.
- Уредот е наменет да го користи едно домаќинство во домашни услови во затворен простор.
- Уредот може да се користи во канцеларии, хотелски соби, гостилници, фарми со гостилници и други слични сместувања каде неговото користење не надминува (просечно) ниво на користење во домаќинство.
- Само квалификувано лице може да го монтира уредот и да го замени кабелот.
- Не користете го апаратот пред да го монтирате во вградената структура.
- Пред одржување, исклучете го апаратот од напојувањето.
- Доколку се оштети кабелот за напојување, тој мора да биде заменет од страна на производителот, негов овластен центар за сервисирање или слично

квалификувани лица за да се избегне електрична опасност.

- **ПРЕДУПРЕДУВАЊЕ:** Осигурајте се дека апаратот е исклучен пред да ја замените светилката за да избегнете струен шок.
- **ПРЕДУПРЕДУВАЊЕ:** Уредот и неговите достапни делови стануваат жешки при употреба. Треба да внимавате да не ги допрете грејните елементи или површината на шуплината на апаратот.
- Секогаш ставајте заштитни ракавици за вадење или ставање додатоци или садови за во рерна.
- Користете го само сензорот за храна (сензорот за температура на средината) препорачан за овој апарат.
- Да ги отстраните полиците, прво повлечете го предниот дел од полицата, а потоа задниот од страничните сидови. Ставете ги полиците по обратен редослед.
- Не користете чистач на параа за чистење на уредот.
- Не користете силно абразивни средства или остри метални стругалки за да го чистите стаклото на капаците со шарки на површината за готвење бидејќи тоа може да предизвика прскање на стаклото.
- Извадете го сиот дополнителен прибор и непотребните работи/истурените течности од апаратот пред чистење со пиролиза.

2. БЕЗБЕДНОСНИ УПАТСТВА

2.1 Монтажа

ПРЕДУПРЕДУВАЊЕ!

Апаратот мора да биде монтиран само од квалификувано лице.

- Извадете ја целата амбалажа.
- Немојте да монтирате ниту да користите оштетен апарат.
- Следете ги инструкциите за монтирање дадени со апаратот.
- Секогаш внимавјте кога го пренесувате апаратот затоа што е тежок. Секогаш

носете заштитни ракавици и приложените обувки.

- Не влечете го апаратот за рачката.
- Монтирајте го апаратот во сигурно и погодно место кое ги исполнува потребите за монтажа.
- Одржувајте минимална оддалеченост од другите апарати и делови.
- Пред да го монтирате апаратот, проверете дали вратата на апаратот се отвара со леснотија.
- Апаратот е опремен со систем за електрично ладење. Мора да се ракува со напојување.

- Вградената единица мора да ги исполнува условите за стабилност на DIN 68930.

Минимална висина на плакар (Минимална висина на плакар под површината за готвење)	578 (600) мм
Должина на плакар	560 мм
Длабочина на плакар	550 (550) мм
Висина на предниот дел од апаратот	594 мм
Висина на задниот дел од апаратот	576 мм
Широчина на предниот дел од апаратот	595 мм
Широчина на задниот дел од апаратот	559 мм
Длабочина на апаратот	567 мм
Вградена длабочина на апаратот	546 мм
Длабочина со отворена врата	1027 мм
Минимална големина на отворот за вентилација. Отвор ставен на дното на задната страна	560x20 мм
Должина на кабелот за струја. Кабелот е ставен во десниот агол од задната страна	1500 мм
Завртки за монтирање	4x25 мм

2.2 Поврзување на струјата



ПРЕДУПРЕДУВАЊЕ!

Ризик од пожар и струен удар.

- Секое поврзување со струја треба да биде направено од квалификуван електричар.
- Апаратот мора да биде заземјен.
- Проверете дали параметрите на плочката со спецификации се компатибилни со електричната моќност на мрежата на електрична енергија.
- Секогаш користете правилно монтиран штекер отпорен на струјни удари.

- Не користете адаптери со повеќе приклучоци и продолжни кабли.
- Погрижете се да не ги оштетите приклучокот за струја и кабелот. Доколку кабелот за струја на апаратот треба да се замени, тоа мора да го направи нашиот Овластен сервисен центар.
- Не дозволувајте кабелот да дојде во допир со или да биде близу до вратата на апаратот, особено кога работи или кога вратата е жешка.
- Заштитата од електричен удар на активните и изолираните делови мора да се поврзе на таков начин што нема да може да се извади без алатки.
- Поврзете го приклучокот за струја со штекерот на крајот од монтажата. Проверете дали приклучокот за струја е пристапен по монтирањето.
- Доколку штекерот е лабав, не приклучувајте го приклучокот за струја.
- Не влечете го кабелот за да го исклучите апаратот од струја. Секогаш повлекувајте го приклучокот за струја.
- Користете само соодветни уреди за изолација: заштитни прекинувачи на линија, осигурувачи (осигурувачи на вртење извадени од држачот), заземјување и контактори.
- Електричната инсталација мора да има изолациски уред кој што ви овозможува да го исклучите апаратот од приклучокот за струја од сите полови. Изолацискиот уред мора да има контактен отвор со ширина од најмалку 3 мм.
- Целосно затворете ја вратата на апаратот пред да го поврзите главниот штекер со приклучокот за струја.
- Апаратот е снабден со приклучок и кабел за струја.

2.3 Употреба



ПРЕДУПРЕДУВАЊЕ!

Опасност од повреда, изгореници и струен удар или експлозија.

- Не менувајте ја спецификацијата на овој апарат.
- Осигурајте се дека отворите за вентилација не се блокирани.

- Не го оставајте апаратот да работи без надзор.
- Исклучете го апаратот по секоја употреба.
- Бидете внимателни кога ја отворате вратата на апаратот додека работи. Може да излезе врел воздух.
- Не ракувајте со апаратот со мокри раце или кога има контакт со вода.
- Не ја притискајте отворената врата.
- Не употребувајте го апаратот како работна површина или површина за складирање.
- Внимателно отворете ја вратата на апаратот. Користењето состојки со алкохол може да предизвика мешање на алкохол и воздух.
- Не дозволувајте искрите или отворен оган да дојдат во контакт со апаратот кога ќе ја отворите вратата.
- Секогаш користете стакло и тегли одобрени за конзервирање.
- Не ставајте запаливи производи или предмети кои се мокри заедно со запаливи производи во апаратот, или во негова близина.
- Не ја споделувајте вашата Wi-Fi лозинка.

ПРЕДУПРЕДУВАЊЕ!

Опасност од оштетување на апаратот.

- За да спречите оштетување или избледување на емајлот:
 - не ставајте садови за во рерна или други предмети во апаратот директно на дното.
 - не ставајте алуминиумска фолија директно на дното на внатрешноста на апаратот.
 - не ставајте вода директно на жешкиот апарат.
 - не чувајте влажни јадења и храна во апаратот откако ќе завршите со готвење.
 - внимавајте кога ги отстранувате или монтираете додатоците.
- Обезбојувањето на емајлот или на не'рѓосувачкиот челик нема ефект врз работата на апаратот.
- Секогаш гответе кога вратата на апаратот е затворена.
- Ако апаратот е монтиран зад плоча од мебел (на пр. врата), вратата не смее

да се затвора кога апаратот е во функција. Може да се насобере топлина и влага зад затворена плоча на мебелот што може да предизвика последователно оштетување на апаратот, на мебелот или на подот. Не затворајте ја плочата на мебелот додека апаратот целосно не се излади по употребата.

2.4 Нега и чистење

ПРЕДУПРЕДУВАЊЕ!

Опасност од повреда, пожар или оштетување на апаратот.

- Пред одржувањето, исклучете го апаратот и извадете го приклучокот за струја од главниот штекер.
- Проверете дали апаратот е студен. Постои ризик стаклените панели да се скршат.
- Веднаш заменете ги стаклените панели на вратата кога се оштетени. Контакттирајте со овластен сервисен центар.
- Бидете внимателни кога ја отстранувате вратата од апаратот. Вратата е тешка!
- Редовно чистете го апаратот за да спречите оштетување на површинскиот материјал.
- Чистете го апаратот со влажна мека крпа. Користете само неутрални детергенти. Не користете абразивни производи, абразивни сунѓери за чистење, растворувачи или метални предмети.
- Доколку користите спреј за печка, следете ги безбедносните инструкции на пакувањето.

2.5 Чистење со пиролиза

ПРЕДУПРЕДУВАЊЕ!

Опасност од повреда / Пожари / Хемиски испарувања (гасови) во режим на пиролиза.

- Пред чистење со пиролиза и првично предзагревање, извадете ги од рерната:

- сите остатоци од храна, масло или протекувања / наслагы од маснотии.
- Сите предмети што можат да се извадат (вклучително решетките, шините итн., обезбедени со апаратот), особено нелепливите тенџериња, тепсии, тави, приборот итн.
- Внимателно прочитајте ги сите упатства за чистење со пиролиза.
- Држете ги децата подалеку од апаратот додека работи чистењето со пиролиза. Апаратот станува многу жежок и жешкиот воздух се испушта од доводите за ладење.
- Чистењето со пиролиза е операција со висока температура кое може да ослободи гасови од остатоците од готвењето и градежни материјали, и според тоа се препорачува:
 - да обезбедите добра вентилација за време и по секое чистење со пиролиза.
 - да обезбедите добра вентилација за време и по првичното предзагревање.
- Не истурајте и не нанесувајте вода на вратата на рерната за време и по чистењето со пиролиза за да избегнете оштетување на стаклените плочи.
- Испарувањата што ги испуштаат сите пиролитички рерни / остатоци од готвење се опишани како нештетни за луѓето, вклучително и за мали деца, или лица со хронични болести.
- Држете ги миленичињата настрана од апаратот за време на чистењето со пиролиза и првичното предзагревање и потоа. Малите миленичиња (особено птиците и рептилите) може да бидат многу чувствителни на температурните промени и испарувања.
- Нелепливите површини на тенџерињата, тавите, приборот за јадење и сл., може да се оштетат од високите температури на операцијата

Чистење со пиролиза на сите пиролитички рерни и да бидат извор на ниски нивоа на штетни гасови.

2.6 Внатрешна светилка

ПРЕДУПРЕДУВАЊЕ!

Опасност од електричен шок.

- Во однос на светилите во внатрешноста на овој производ и резервните светилки што се продаваат посебно: Овие светилки се предвидени да издржат екстремни физички услови во апаратите за домаќинство, како што се температура, вибрации, влажност или се предвидени за давање сигнали за работната состојба на апаратот. Тие не се предвидени да се користат за други намени и не се погодни за осветлување простории во домот.
- Овој производ содржи извор на светлина од класа на енергетска ефикасност G.
- Користете само светилки со истите спецификации.

2.7 Сервис

- За да го поправите апаратот, контактирајте со овластениот сервисен центар.
- Користете само оригинални резервни делови.

2.8 Отстранување

ПРЕДУПРЕДУВАЊЕ!

Ризик од повреда или задушување.

- Контактирајте со вашите општински органи за да добиете информации за тоа како да се ослободите од апаратот.
- Исклучете го апаратот од напојувањето.
- Извадете го електричниот кабел блиску до апаратот и фрлете го.

3. ОПИС НА ПРОИЗВОДОТ

3.1 Општ преглед

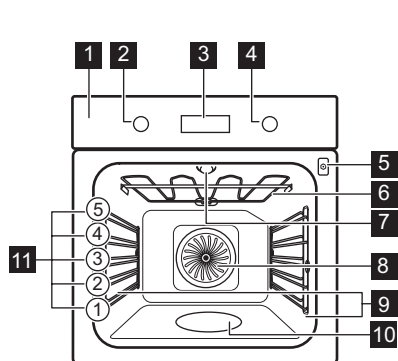

- 1 Контролна табла
- 2 Копче за функциите на греење
- 3 Екран
- 4 Контролно копче
- 5 Штекер за сензорот за храна
- 6 Елемент за греење
- 7 Светилка
- 8 Вентилатор
- 9 Потпора за полици, мобилна
- 10 Изгравирана внатрешност
- 11 Позиции на полици

3.2 Додатоци

Решетка

За садови за готвење, плехови за колачи, печења.

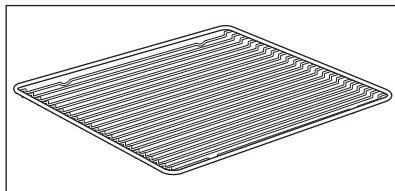

Плех за печење

За колачи и бисквити.

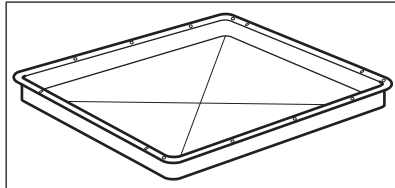

Екстра длабока тава

За правење мусака.

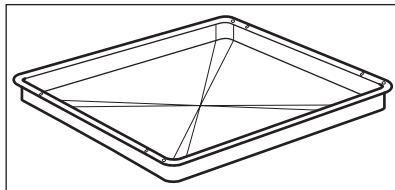

Сензор за храна

За мерење на температурата во храната.

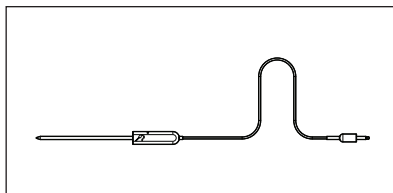

Телескопски шипки

За ставање и вадење на плехови и решетки полесно.

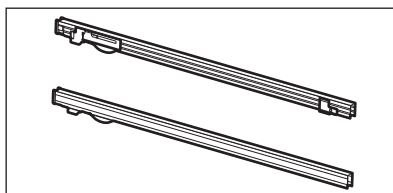

4. КОНТРОЛНА ТАБЛА

4.1 Тркалца коишто се повлекуваат

За да го користите апаратот, притиснете го тркалцето. Контролното копче излегува надвор.

4.2 Преглед на контролната табла

Изберете ја функцијата на греење за да го вклучите апаратот. Свртете го копчето за функции на греење во положба исклучено за да го исклучите апаратот.

				OK
Тајмер	Брзо загревање	Светло	Сензор за храна	Потврдете ја поставката

4.3 Екран

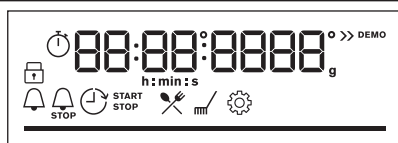

Екран со клучни функции.

Показатели за екранот

Основни показатели

Заклучување	Готвење со помош	Чистење	Нагодувања	Брзо загревање

Показатели за тајмер

Потсетник во минути	Крај на готвење	Одложен почеток	Време на работење



Wi-Fi поврзувањето е вклучено.



Работење на далечина е вклучен.

Wi-Fi показател - трепка кога апаратот може да се поврзе со Wi-Fi.

Работење на далечина показател - апаратот може да биде контролиран далечински.

Лента за прогрес - за температура или време. Лентата е целосно црвена кога апаратот ќе ја достигне поставената температура.



Показател за готвење на пареа



Сензор за храна показател



5. ПРЕД ПРВАТА УПОТРЕБА

ПРЕДУПРЕДУВАЊЕ!

Видете во поглавјата за заштита и сигурност.

5.1 Првично чистење

Пред првата употреба, исчистете го апаратот и поставете го времето:



00:00

Поставете го времето. Притиснете **OK**.

5.2 Прво предзагревање

Загрејте ја празната печка пред првата употреба.

Чекор 1 Извадете ги сите додатоци и држачите на решетките што се вадат од печката.

Чекор 2 Поставете ја максималната температура за функцијата: . Оставете ја печката да работи околу еденч.

Чекор 3 Поставете ја максималната температура за функцијата: . Оставете ја печката да работи околу 15мин.

Чекор 4 Поставете ја максималната температура за функцијата: . Оставете ја печката да работи околу 15мин.

Печката може да испушта миризма и чад за време на предзагревање. Погрижете се да има доволен проток на воздух.

5.3 Безжично поврзување

За поврзување на апаратот, потребно е:

- Безжична мрежа со поврзување со Интернет.
- Мобилен уред поврзан на истата безжична мрежа.

Чекор 1	За да ја преземете апликацијата My AEG Kitchen : Скенирајте го QR-кодот на плочката со спецификации со камерата на вашиот мобилен уред за да се пренасочите на почетната страница на AEG. Плочката со спецификации е на предната рамка на внатрешноста на апаратот. Можете исто така да ја преземете апликацијата директно од продавницата за апликации.
Чекор 2	Следете ги упатствата за поврзување со апликацијата.
Чекор 3	Завртете го копчето за функции на греење за да изберете:  .
Чекор 4	Завртете го контролното копче за да изберете: Нагодувања. Вклучи Wi-Fi. Видете го поглавјето „Структура на мени“.

Фреквенција	2,4 GHz WLAN 2400 - 2483,5 MHz
Протокол	IEEE 802.11b DSSS, 802.11g/n OFDM
Максимално напојување	EIRP < 20 dBm (100 mW)
Модул Wi-Fi	NIUS-50

5.4 Лиценца за софтвер

Софтверот во овој производ содржи компоненти кои се базираат на слободен и отворен софтвер. AEG со благодарност го признава придонесот на заедниците за отворен софтвер и роботика во развојниот проект.

За да пристапите до изворниот код на овие компоненти со слободен и отворен

софтвер чии условите за лиценца бараат објавување, и за да ги видите целосните информации за авторски права и важечките услови за лиценца, посетете ја страницата: <http://aeg.opensoftwarerepository.com> (фолдер NIUS).

6. СЕКОЈДНЕВНА УПОТРЕБА



ПРЕДУПРЕДУВАЊЕ!

Видете во поглавјата за заштита и сигурност.

6.1 Како да поставите: Функции на греење

Чекор 1	Завртете го копчето за функции на греење за да одберете функција на греење.
Чекор 2	Завртете го контролното копче за да поставите температура.

 - притиснете и држете за да ја вклучите функцијата: Брзо загревање. Ова е достапно за некои функции на рерната.

Готвење на пареа

Проверете дали рерната е ладна.

Чекор 1

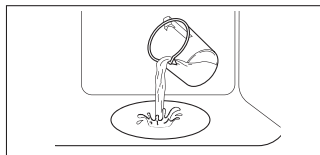

Наполнете ја изгравираната внатрешност со вода од чешма.

Чекор 2



Изберете ја функцијата на греење на пареа.

Чекор 3



Поставете ја температурата.

Чекор 4

Предзагрејте ја празната рерна околу 10 мин за да направите влажност. Ставете ја храната во рерната.

 Максималниот капацитет на изгравираната внатрешност за вода е 250 ml. Не полнете ја гравираната внатрешност со вода за време на готвењето или кога рерната е жешка.

Кога ќе заврши готвењето на пареа:

Чекор 1

Свртете го копчето за функции на греење на позиција исклучено за да ја исклучите рерната.

Чекор 2

Внимателно отворете ја вратата. Ослободената пареа може да предизвика изгореници.

Чекор 3

Проверете дали рерната е ладна. Извадете ја преостаната вода од изгравираната внатрешност.

6.2 Функции на греење

Функција на греење Примена



Готвење со вентилатор

За да печете истовремено на 3 нивоа на решетката и за да сушите храна. Поставете ја температурата за 20 - 40 °C пониско отколку кај Конвенционално готвење.



Конвенционално готвење

За печење храна и месо на едно ниво на полицата.



SteamBake

За додавање влажност за време на готвењето. За постигнување на вистинската боја и крцкава кора при печење. За да биде посочно за време на повторното загревање. За правење зимница од зеленчук и овошје.



Функција за пица

За печење пица. За појако печење и крцкав долен дел.

Функција на греење Примена



Долен грејач

За печење колачи со крцкав долен дел и за конзервирање храна.



Замрзната храна

За да ја направи лесно приготливата храна (на пр. пржени компирчиња, печени компири или крцкави ролнички) крцкава.



Печете со влажен воздух

Функцијата е направена за штедење на електрична енергија за време на готвењето. Кога ја користите оваа функција, температурата во внатрешноста може да биде различна од поставената температура. Преостаната топлина е искористена. Јачината на топлината може да биде намалена. За повеќе информации видете во поглавјето „Секојдневна употреба“, Забелешки за: Печете со влажен воздух.



Скара

За печење на скара на тенки парчиња храна и за печење тостови леб.



Турбо-печење

За печење големи парчиња месо или живина со коски на една позиција на решетка. За запекување и потпекување.



Мени

За да влезете во менито: Готвење со помош, Чистење, Нагодувања.

6.3 Забелешки за: Печете со влажен воздух

Оваа функција беше искористена за усогласување со класата за енергетска ефикасност и барањата за екодизајн (во согласност со EU 65/2014 и EU 66/2014).

Тестови според:

IEC/EN 60350-1

Вратата на рерната треба да биде затворена за време на готвењето со што функцијата не би се прекинала и за да се







осигурате дека рерната работи со највисока можна енергетска ефикасност.

Кога ќе ја користите оваа функција, светлото автоматски се исклучува после 30 секунди.

За упатства за готвење видете во поглавјето „Совети и помош“, Печете со влажен воздух. За општи препораки за заштеда на енергија видете во поглавјето „Енергетска ефикасност“, Заштеда на енергија.



6.4 Како да поставите: Готвење со помош

Секое јадење во ова подмени има препорачана функција за греење и температура. Користете ја функцијата за да подготвите јадење брзо со стандардните поставки. Можете исто така да ги прилагодите времето и температурата за време на готвењето. Кога завршува функцијата, проверете дали храната е готова.







Кај некои јадења, исто така, може да готвите со:		Степенот до кој јадењето ќе биде зготвено:	
<ul style="list-style-type: none"> Сензор за храна 		<ul style="list-style-type: none"> Делумно печено Средно Добро печено 	
Чекор 1	Чекор 2	Чекор 3	Чекор 4
			
		P1 - P...	OK
Влезете во менито.	Изберете Готвење со помош. Притиснете на OK.	Изберете го јадењето. Притиснете OK.	Ставете го јадењето во рерна. Потврдете ја поставката.











6.5 Готвење со помош





















Легенда
 <p>Сензор за храна е достапен. Ставете го Сензор за храна во најдебелиот дел од садот. Апаратот се исклучува кога ќе се достигне поставената температура на Сензор за храна.</p>

Легенда
 Износ на вода за функцијата со пареа.
 Загрејте го апаратот пред готвење.
 Ниво на решетка.

На екранот се прикажува **P** и **бројот** на јадењето што можете да го проверите во табелата.

Јадење	Тежина	Ниво на решетка / додаток
1 Печено говедско, полуживо		  2; плех за печење Пржете го месото неколку минути во жешка тава. Вметнете во апаратот.
2 Печено говедско, средно	1 - 1.5кг.; парчиња со дебелина 4 - 5 см	
3 Печено говедско, добро печено		   3; печени јадења на решетка Пржете го месото неколку минути во жешка тава. Вметнете во апаратот.
4 Стек, средно печен	180 - 220g по парче; парчиња со дебелина 3 см	
5 Печено говедско месо / динстано (ребро, тркалезно, дебело парче)	1.5 - 2кг.	  2; печени јадења на решетка Пржете го месото неколку минути во жешка тава. Додадете течност Вметнете во апаратот.

Јадење	Тежина	Ниво на решетка / додаток
6 Печено говедско, полуживо (бавно готвење)		
7 Печено говедско, бавно готвење)	1 - 1.5кг.; парчиња со дебелина 4 - 5 см	 2; плех за печење Користете ги вашите омилени зачини или само сол и свежо мелен црн бибер. Пржете го месото неколку минути во жешка тава. Вметнете во апаратот.
8 печено говедско, добро печено (бавно готвење)		
9 Филети, полуживи (бавно готвење)		
10 Филети, средно печени (бавно готвење)	0,5 - 1,5кг.; парчиња со дебелина 5 - 6см	 2; плех за печење Користете ги вашите омилени зачини или само сол и свежо мелен црн бибер. Пржете го месото неколку минути во жешка тава. Вметнете во апаратот.
11 Филети, добро печени (бавно готвење)		
12 Печено телешко (на пр. грб)	0.8 - 1.5кг.; парчиња со дебелина 4 см	 2; печени јадења на решетка Користете ги вашите омилени зачини. Додадете течност Печете го покриено.
13 Печен свински врат или грб	1.5 - 2кг.	 2; печени јадења на решетка По половина од времето за готвење превртете го месото.
14 Влечено свинско (бавно готвење)	1.5 - 2кг.	 2; плех за печење Користете ги вашите омилени зачини. По половина од времето за готвење превртете го месото за подеднакво потпекување.
15 Плешка, свежа	1 - 1.5кг.; парчиња со дебелина 5 - 6 см	 2; печени јадења на решетка Користете ги вашите омилени зачини.
16 Ребро	2 - 3кг.; користете сирово, тенки ребра со дебелина 2 - 3 см	 3; длабока тава Додадете течност да го покрие дното на јадењето. По половина од времето за готвење превртете го месото.
17 Јагнешки бут со коски	1.5 - 2кг.; парчиња со дебелина 7 - 9 см	 2; печење јадења на плех за печење Додадете течност По половина од времето за готвење превртете го месото.
18 Цело пиле	1 - 1.5кг.; свежо	 2; 200 ml; потпечено јадење на плех за печење Користете ги вашите омилени зачини. По половина од времето за готвење превртете го пилешкото месо за подеднакво потпекување.
19 Половина пиле	0.5 - 0.8кг.	 3; плех за печење Користете ги вашите омилени зачини.

	Јадење	Тежина	Ниво на решетка / додаток
20	Пилешки гради	180 - 200g по парче	 2; ѓувеч/потпечено јадење на решетка Користете ги вашите омилените зачини. Пржете го месото неколку минути во жешка тава.
21	Пилешки копани, свежи	-	 3; плек за печење Ако прво ги мариниравте пилешките копани, поставете пониска температура и готвење ги подолго.
22	Цела патка	2 - 3кг.	 2; печени јадења на решетка Користете ги вашите омилените зачини. Ставете го месото во сад за печење. По половина од времето за готвење превртете го месото од патка.
23	Цела гуска	4 - 5кг.	 2; длабока тава Користете ги вашите омилените зачини. Ставете го месото во длабок плек за печење. По половина од времето за готвење превртете го гускиното месо.
24	Ќофте	1кг.	 2; решетка Користете ги вашите омилените зачини.
25	Цела риба, на скара	0.5 - 1кг. по риба	 2; плек за печење Наполнете ја рибата со путер и користете ги вашите омилените зачини и билки.
26	Филети од риба	-	 3; потпечено јадење на решетка Користете ги вашите омилените зачини.
27	Торта од сирење	-	 2;  28 см плек со федер на решетка
28	Колач со јаболка	-	 2;  100 - 150 ml; плек за печење
29	Пита со овошје	-	 2; модла за пита на решетка
30	Пита со јаболка	-	 2;  100 - 150 ml;  модла за пита од 22 см на решетка
31	Чоколадни колачиња	2кг. тесто	 3; длабока тава
32	Чоколадни мафини	-	 2;  100 - 150 ml; плек за мафини на решетка
33	Куглоф	-	 2; сад за погача на решетка
34	Печени компири	1кг.	 2; плек за печење Ставете цели компири со лушпа на плек за печење.
35	Кришки	1кг.	 3; плек за печење поставена со хартија за печење Користете ги вашите омилените зачини. Исечете ги компирите на парчиња.

	Јадење	Тежина	Ниво на решетка / додаток
36	Печен мешан зеленчук	1 - 1.5кг.	3; плек за печење поставена со хартија за печење Користете ги вашите омилени зачини. Исечете ги зеленчуците на парчиња.
37	Крокети, замрзнати	0.5кг.	3; плек за печење
38	Ротмес, замрзнати	0.75кг.	3; плек за печење
39	Лазања од месо/ зеленчук со суви листови за тестенини	1 - 1.5кг.	2; потпечено јадење на решетка
40	Потпечени компири (сирови компири)	1 - 1.5кг.	1; ѓувеч/потпечено јадење на решетка По половина од времето за готвење заврнете го јадењето.
41	Свежа пица, тенка	-	2; 100 ml; плек за печење поставен со хартија за печење
42	Свежа пица, дебела	-	2; плек за печење поставена со хартија за печење
43	Киш со јајца	-	2; плек за печење на решетка
44	Багети / чијабата / бел леб	0.8кг.	2; 150 ml; плек за печење поставен со хартија за печење Повеќе време е потребно за бел леб.
45	Зрна / 'рж / црн леб од зрна во тава за леб	1кг.	2; 150 ml; плек за печење поставен со хартија за печење / решетка

7. ФУНКЦИИ НА ЧАСОВНИКОТ

7.1 Функции на часовник

Функција на часовник	Примена
Потсетник во минути	Кога ќе истече тајмерот, се огласува звучен сигнал.
Време на готвење	Кога тајмерот завршува се огласува сигнал и запира функцијата на греење.
Одложен почеток	За одложување на почетокот и/или крајот на готвењето.







Функција на часовник	Примена
 Време на работење	Максимумот е 23 ч 59 мин. Оваа функција нема влијание врз работата на печката. За вклучување и исклучување Време на работење изберете: Мени, Нагодувања.

7.2 Како да поставите: Функции на часовник







Како да поставите: Време во денот

Чекор 1	Чекор 2	Чекор 3
		
За да го промените времето во денот влезете во мениот и изберете Поставки, Време во денот.	Поставете го часовникот.	Притиснете: OK .

Како да поставите: Потсетник во минути

Чекор 1	Чекор 2	Чекор 3
		
Притиснете:  .	На екранот се прикажува: 0:00 	Поставете ја Потсетник во минути.
		Притиснете: OK .
 Тајмерот започнува да одбројува назад веднаш.		

Како да поставите: Време на готвење

Чекор 1	Чекор 2	Чекор 3	Чекор 4
			
Одберете функција за греење и поставете ја температурата.	Притиснете неколку пати:  .	На екранот се прикажува: 0:00  STOP	Поставете го времето на готвење.
			Притиснете: OK .
 Тајмерот започнува да одбројува назад веднаш.			

Како да поставите: Одложен почеток

Чекор 1	Чекор 2	Чекор 3	Чекор 4	Чекор 5	Чекор 6
					
Одберете ја функцијата на греене.	Притиснете неколку пати: 	На екранот се покажува новото време. ПОЧЕТОК 	Поставете го времето на почеток. Притиснете: OK .	На екранот се прикажува: ---:--  КРАЈ	Поставете го времето на крај. Притиснете: OK .

 Тајмерот започнува да одбројува на поставеното време на почеток.

8. КОРИСТЕЊЕ НА ПРИБОРОТ

ПРЕДУПРЕДУВАЊЕ!

Видете во поглавјата за заштита и сигурност.

8.1 Вметнување на додатоци

Мало вовлекување на горниот дел ја зголемува сигурноста. Сите вдлабнувања

се и уреди за спречување превртување. Големиот раб околу полицата го спречува садот за готвење да се излизга.

Решетка:

Турнете ја решетката меѓу водилките на држачот за решетката.

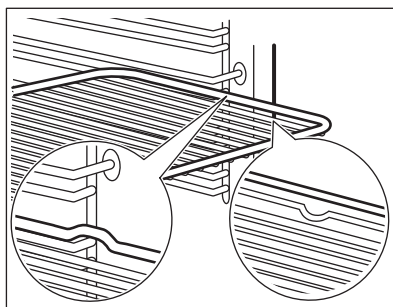

Плех за печење / Длабока тава:

Турнете ја решетката меѓу водилките на држачот за решетката.

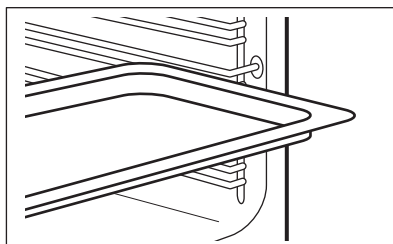

8.2 Сензор за храна

Сензор за храна - ја мери температурата внатре во храната.

Има две температури за поставување:



Температура на печката.



Температурата на средината.

За најдобри резултати при готвењето:

Состојките треба да се на собна температура.

- не користете го со течни јадења.

- за време на готвењето, мора да остане во јадењето.

8.3 Начин на користење: Сензор за храна

Чекор 1 Вклучете ја печката.

Чекор 2 Поставете функција за греење и, по потреба, температурата на печката.

Чекор 3 Ставете: Сензор за храна.

Месо, живина и риба

Ставете го врвот Сензор за храна во центарот на месото или рибата, по можност во најдебелиот дел. Проверете дали барем 3/4 од него Сензор за храна е внатре во садот.

Ѓувеч

Ставете го врвот Сензор за храна е во центарот на тепсијата. Сензор за храна треба да се стабилизира во едно место за време на печењето. Употребете цврста состојка за да го направите тоа. Употребете го работ на садот за печење за да ја потпрете силиконската дршка Сензор за храна. Врвот Сензор за храна не треба да го допира дното на садот за печење.

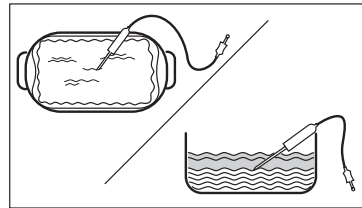
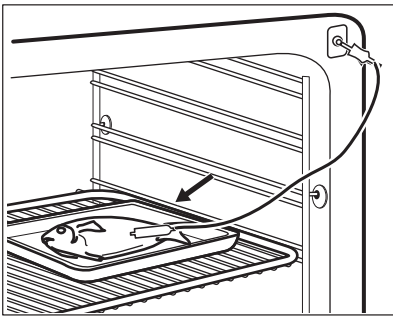

Чекор 4 Приклучокот Сензор за храна ставете го во приклучницата што се наоѓа на предниот дел на печката.
На екранот е прикажана моменталната температура на: Сензор за храна.

Чекор 5 - притиснете за да ја поставите температурата на средината на сензорот.

Чекор 6 **ОК** - притиснете за да потврдите.
Кога печката ја достигнува поставената температура, се огласува сигнал. Може да одберете да запрете или да продолжите со готвење за да се осигурате дека храната е добро печена.

Чекор 7 Исклучете го Сензор за храна од приклучницата и извадете го садот од печката.

⚠ ПРЕДУПРЕДУВАЊЕ!

Постои ризик од изгореници Сензор за храна како што станува жешко. Внимавајте кога го исклучувате и кога го вадите од храната.

9. ДОПОЛНИТЕЛНИ ФУНКЦИИ

9.1 Заклучување

Оваа функција спречува случајно менување на функцијата на апаратот.

Вклучете ја кога апаратот работи - поставеното готвење продолжува, контролната плоча е заклучена. Вклучете ја кога апаратот е исклучена - тој не може да се вклучи, контролната плоча е заклучена.



OK - притиснете и држете за да ја вклучите функцијата. Се огласува звучен сигнал.

OK - притиснете и држете за да исклучите.

3 x - трепка кога бравата е вклучена.

9.2 Автоматско исклучување

Заради безбедносни причини, апаратот автоматски се исклучува после некое време, ако функцијата на греење работи и не се променети поставките.

(°C)	(ч)
30 - 115	12.5
120 - 195	8.5
200 - 245	5.5



(°C)

250 - максимум



(ч)

3

Автоматското исклучување не работи со следните функции: Светло, Сензор за храна, Одложен почеток.

9.3 Вентилатор

Кога работи апаратот, вентилаторот се вклучува автоматски за да ги одржува ладни површините на апаратот. Ако го исклучите апаратот, вентилаторот продолжува да работи додека апаратот не се излади.

10. ПОМОШ И СОВЕТИ

10.1 Препораки за готвење





Температурата и времињата на печење во табелите се само водич. Тие зависат од рецептите и квалитетот и квантитетот на употребените состојки. Вашиот апарат може да го пече тестото или месото различно од апаратот што сте го имале порано. Насоките подолу покажуваат препорачани поставки за температура, време на готвење и позиција на решетки за одредени видови на храната. Ако не можете да ги најдете нагодувањата за одреден рецепт, побарајте нешто слично.

10.2 Печете со влажен воздух

За најдобри резултати следете ги препораките дадени во табелата подолу.

Користете го третото ниво на решетката.

	 (°C)	 (МИН)
Потпечена паста	200 - 220	45 - 55
Потпечени компири	180 - 200	70 - 85
Мусака	170 - 190	70 - 95
Лазанја	180 - 200	75 - 90
Канелони	180 - 200	70 - 85
Пудинг со тесто	190 - 200	55 - 70
Пудинг од ориз	170 - 190	45 - 60
Колач со јаболка, направен од пандишпан (тркалезен Плех)	160 - 170	70 - 80
Бел леб	190 - 200	55 - 70

10.3 Печете со влажен воздух - препорачани додатоци

Употребете темни плехови и садови кои ја одбиваат светлината. Тие подобро ја абсорбираат топлината и од светлата воја и садовите кои ја одбиваат светлината.



Тавче за пица

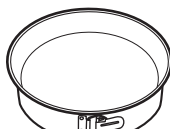

Сад за печење



Керамички сад

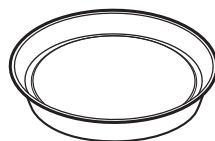

Рамна тава за печење
колачи





Темна, која не одбива светлина 28 cm дијаметар	Темна, која не одбива светлина 26 cm дијаметар	Керамика 8 cm дијаметар, 5 cm висина	Темна, која не одбива светлина 28 cm дијаметар
---	---	---	---

10.4 Табели за готвење за институти за тестирање

Информации за тестирање





Тестови според: EN 60350, IEC 60350.

Печење на едно ниво - печење во плехови

		 °C	 МИН	
Посен пандишпан	Готвење со вентилатор	160	45 - 60	2
Посен пандишпан	Конвенционално готвење	160	45 - 60	2
Пита со јаболка, 2 плеха Ø20 cm	Готвење со вентилатор	160	55 - 65	2
Пита со јаболка, 2 плеха Ø20 cm	Конвенционално готвење	180	55 - 65	1
Леб	Готвење со вентилатор	140	25 - 35	2
Леб	Конвенционално готвење	140	25 - 35	2





Печење на едно ниво - бисквити

Користете го третото ниво на решетката.

		 °C	 МИН
Мали колачиња, 20 парчиња по плех, предзагрејте ја празната рерна	Готвење со вентилатор	150	20 - 30
Мали колачиња, 20 парчиња по плех, предзагрејте ја празната рерна	Конвенционално готвење	170	20 - 30

Печење на повеќе нивоа - бисквити





		 °C	 МИН	
Леб	Готвење со вентилатор	140	25 - 45	2 / 4

		 °C	 МИН	
Мали колачиња, 20 парчиња по плех, предзагрејте ја празната рерна	Готвење со вентилатор	150	25 - 35	1 / 4
Посен пандишпан	Готвење со вентилатор	160	45 - 55	2 / 4
Пита со јаболка, 1 плех по решетка (Ø 20 см)	Готвење со вентилатор	160	55 - 65	2 / 4

Скара

Претходно загрејте ја празната рерна 5 минути.

Скара со поставка за максимална температура.

		 МИН	
Тост	Скара	1 - 2	5
Говедски стек, завртете на половина време	Скара	24 - 30	4

11. НЕГА И ЧИСТЕЊЕ

ПРЕДУПРЕДУВАЊЕ!

Видете во поглавјата за заштита и сигурност.

11.1 Белешки околу чистењето



Средства за чистење

Предниот дел на апаратот чистете го само со крпа од микрофибер натопена со топла вода и умерено средство за чистење.

Користете раствор за чистење за да ги исчистите металните површини.

Чистете ги дамките со благ детергент.



Секојдневна употреба

Чистете ја внатрешноста по секоја употреба. Насобирањето мрснотии или други остатоци од храна може да резултира со пожар.

Не чувајте ја храната во апаратот подолго од 20 минути. Исушете ја внатрешноста само со крпа од микрофибер по секоја употреба.



Додатоци

Чистете ги сите додатоци по секоја употреба и оставете ги да се исушат. Користете само крпа од микрофибер натопена со топла вода и умерено средство за чистење. Не чистете го приборот во машина за миење садови.

Не чистете ги додатоците што не се лепат со употреба на абразивни средства за чистење или со предмети со остри рабови.

11.2 Начин на чистење: Втиснување во шуплината

Исчистете ја изгравираната внатрешност за да ги отстраните остатоците од бигор по готвењето со пара.

Чекор 1	Чекор 2	Чекор 3
Истурете: 250 ml бел оцет во изгравираната внатрешност. Користете 6% вински оцет без адитиви.	Оставете винскиот оцет да го раствори преостанатиот бигор на собна температура 30 минути.	Исчистете ја внатрешноста со топла вода и мека крпа.

За функцијата: SteamBake чистете ја рерната на секои 5 - 10 циклуси на готвење.

11.3 Како да отстранете: Држачи на решетки

Извадете ги држачите за решетки за да ја исчистите печката.

Чекор 1	Исклучете ја печката и почекајте додека не се олади.
Чекор 2	Повлечете го предниот дел од држачите настрана од страничниот сид.
Чекор 3	Повлечете го задниот дел од држачите настрана од страничниот сид и извадете ја.
Чекор 4	Ставете ги полиците по обратен редослед. Иглите за потпирање на телескопските шини мора да бидат насочени кон предната страна.

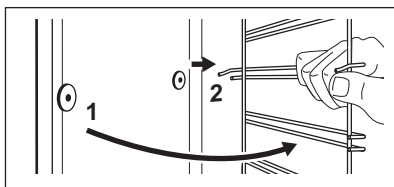
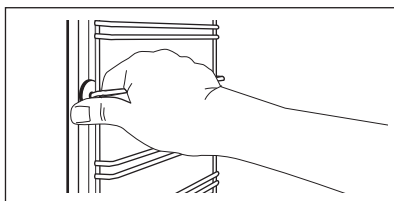

11.4 Начин на користење: Чистење со пиролиза

Чистете ја рерната со Чистење со пиролиза.

⚠ ПРЕДУПРЕДУВАЊЕ!

Постои ризик од изгореници.

ВНИМАНИЕ!

Ако има други апарати монтирани во истиот плакар, немојте да ги користите истовремено со оваа функција. Тоа може да ја оштети печката.

Пред Чистење со пиролиза:

Исклучете ја печката и почекајте да се олади.

Извадете ги сите додатоци и држачите за решетките кои може да се извадат.

Исчистете го подот на рерната и стаклото на внатрешната врата со топла вода, мека крпа и благ детергент.

Чистење со пиролиза

Чекор 1

Влезете во менито: Чистење .

Опција

Времетраење

C1 - Лесно чистење

1 h

C2 - Нормално чистење

1 h 30 min

C3 - Темелно чистење

3 h

Чекор 2



 - притиснете за да ја изберете програмата за чистење.

Чекор 3

 - притиснете го за да започне чистењето.

Чекор 4

После чистењето, завртете го тркалцето за функциите на греење на печката на положбата исклучено.

 Кога ќе започне чистењето, вратата на рерната е заклучена и светилката не работи. Додека не се отклучи вратата, екранот прикажува: .

Кога ќе заврши чистењето:

Исклучете ја печката и почекајте додека не се олади.

Исчистете ја внатрешноста со мека крпа.

Отстранете ги остатоците од дното на внатрешноста.

11.5 Потсетник за чистење

Рерната ве потсетува кога да ја исчистите со чистење со пиролиза.

 трепка на екранот 5 секунди по секое готвење.

За да го исклучите потсетникот внесете Мени и изберет Нагодувања, Потсетник за чистење.

11.6 Како да извадите и да монтирате: Врата

Можете да ја извадите вратата и внатрешните стаклени плочи за да ги

исчистите. Бројот на стаклени плочи е различен за различни модели.

ПРЕДУПРЕДУВАЊЕ!

Вратата е тешка.

⚠ ВНИМАНИЕ!

Внимателно ракувајте со стаклото, особено околу рабовите на предната плоча. Стаклото може да се скрши.

Чекор 1 Целосно отворете ја вратата.

Чекор 2 Подигнете ги и притиснете ги стегите (A) на двете шарки на вратата.

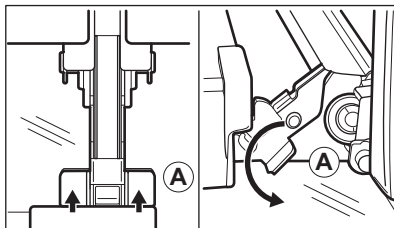

Чекор 3 Затворете ја вратата на печката до првата позиција за отворање (агол од околу 70°). Држете ја вратата на двете страни и повлечете ја од печката под нагорен агол. Положете ја вратата со надворешната страна надолу врз мека крпа на стабилна површина.

Чекор 4 Држете ја облогата на вратата (B) на горниот раб на вратата на двете страни и турнете навнатре за да се отпусти заптивката.

Чекор 5 Повлечете ја облогата на вратата напред и извадете ја.

Чекор 6 Држете ги стаклените плочи на вратата на горниот раб една по една и повлечете ги нагоре за да ги извадите од водилката.

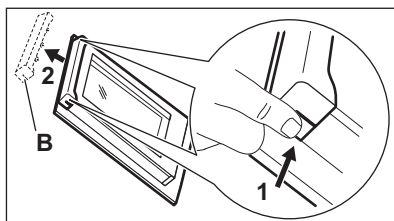

Чекор 7 Исчистете ја стаклената плоча со вода и сапун. Внимателно избришете ја стаклената плоча. Не чистете ги стаклените плочи во машина за миење садови.

Чекор 8 После чистењето, направете ја горенаведената постапка по обратен редослед.

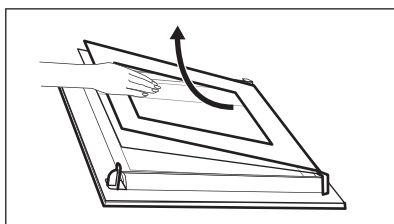

Чекор 9 Помалата плоча треба да се намести прва, а потоа поголемата и вратата. Проверете дали стаклата се поставени во правилна положба, инаку површината на вратата може прекумерно да се загрее.

11.7 Како да замените: Светло

⚠ ПРЕДУПРЕДУВАЊЕ!

Опасност од струен удар.
Ламбата може да биде жешка.

Пред да ја замените светилката:

1 чекор

Вклучете ја печката. Почекајте додека печката не се олади.

2 чекор

Откачете ја печката од електричното напојување.

3 чекор

Ставете крпа на дното на внатрешноста.

Горно светло

Чекор 1 Свртете го стакленото капаче за да го извадите.

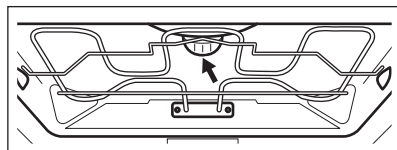

Чекор 2 Исчистете го стакленото капаче.

Чекор 3 Заменете го светлото со соодветно светло отпорно на топлина до 300 °C.

Чекор 4 Ставете го стакленото капаче.

12. РЕШАВАЊЕ НА ПРОБЛЕМИ

ПРЕДУПРЕДУВАЊЕ!

Видете во поглавјата за заштита и сигурност.

12.1 Што да се направи ако...

Ако некој случај не е вклучен во оваа табела, контактирајте со Овластен сервисен центар.



Апаратот не се вклучува или не се загрева

Проблем	Проверете дали...
Не можете да го вклучите или да ракувате со апаратот.	Апаратот е правилно поврзан во електричната мрежа.
Апаратот не се загрева.	Исклучено е автоматското исклучување.
Апаратот не се загрева.	Вратата на апаратот е правилно затворена.
Апаратот не се загрева.	Не е избиев осигурувач.
Апаратот не се загрева.	Заклучувањето е исклучено.



Компоненти

Проблем	Проверете дали...
Светлото е исклучено.	Печете со влажен воздух - е вклучен.
Светлото не работи.	Светилката е прегорена.
Функцијата Сензор за храна не работи.	Приклучницата на Сензор за храна е целосно вклучена во приклучокот.



Кодови за грешки

На екранот се прикажува...	Проверете дали...
Err C2	Сте ја извадиле Сензор за храна приклучницата од приклучокот.
Err C3	Вратата на апаратот е затворена или бравата на вратата е исправна.
Err F102	Вратата на апаратот е правилно затворена.
Err F102	Бравата на вратата не е расипана.
00:00	Прекината е струјата. Поставете го точното време.

Ако на екранот се покажува код за грешка што не е во оваа табела, исклучете го осигурувачот во куќата и вклучете го повторно за рестартирање на апаратот. Ако повторно се појави проблемот, стапете во контакт со Овластениот сервисен центар.



Чистење

Проблем	Проверете дали...
Водата истекува од изгравираната внатрешност.	Има премногу вода во изгравираната внатрешност.

12.2 Сервисни податоци

Ако не можете самите да го решите проблемот, обратете се кај Вашиот дилер или во овластениот сервисен центар.

Потребните податоци за сервисниот центар се на плочката со спецификации. Плочката со спецификации е на предната рамка на внатрешноста на апаратот. Не отстранувајте ја плочката со спецификации од внатрешноста на апаратот.

Препорачуваме овде да ги запишете податоците:

Модел (MOD.)
Број на производ (PNC)
Сериски број (SN.)

13. ЕНЕРГЕТСКА ЕФИКАСНОСТ

13.1 Информации за производ и Страница за информации за производ

Име на добавувачот	AEG
Идентификација на модел	BPE558370M 944188822
Индекс на енергетска ефикасност	81.2
Класа на енергетска ефикасност	A+
Потрошувачка на енергија кај нормално полнење, конвенционален режим	1.09kWh/cycle
Потрошувачка на енергија кај нормално полнење, режим на вентилатор	0.69kWh/cycle
Број на влдабнатини	1
Извор на топлина	Електрична енергија
Јачина на глас	71l
Тип на печка	Вградена печка
Маса	35.0кг.

IEC/EN 60350-1 - Електрични апарати за готвење за домаќинства - Дел 1: Опсежи, печки, печки на пареа и скари - Методи за мерење на перформансите.

13.2 Заштеда на енергија



Апаратот има функции кои ви помагаат да заштедите енергија при секојдневното готвење.

Проверете дали вратата на апаратот е правилно затворена кога работи апаратот. Не отворајте ја вратата на апаратот многу често за време на готвењето. Одржувајте го чист дихтунгот на вратата и проверете дали е добро фиксиран на својата позиција.

Користете метални садови за да го зголемите штедењето на енергија.

Кога е можно, не предзагревајте го апаратот пред готвење.

Правете колку што е можно помали паузи меѓу готвењето кога правите повеќе јадења истовремено.

Готвење со вентилатор

Кога е можно, користете ги функциите за готвење со вентилатор за да заштедите енергија.

Преостаната топлина

Вентилаторот и светилката продолжуваат со работа. Кога ќе го исклучите апаратот, екранот ја покажува преостанатата топлина. Можете да ја употребите топлината за да ја одржите храната топла.

Кога траењето на готвењето е подолго од 30 минути, намалете ја температурата на апаратот за минимум 3 - 10 минути пред крајот од готвењето. Преостанатата топлина во апаратот ќе продолжи да готви.

Користете ја преостанатата топлина за загревање храна.

Одржување на топлина кај храната

Одберете ја најниската поставка за температура за да ја искористите преостаната топлина и да го одржите јадењето топло. Показателот за преостаната топлина или температура се појавува на екранот.

Готвење со исклучена светилка
Исклучете ја светилката за време на готвењето. Вклучете ја кога ќе имате потреба.

Печете со влажен воздух
Функција за штедење на електрична енергија за време на готвењето.

Кога ја користите оваа функција, лампата автоматски се исклучува по 30 сек. Можете да ја вклучите светилката повторно но оваа акција ќе ги намали очекуваните штедења на енергија.

14. СТРУКТУРА НА МЕНИ

14.1 Мени

Чекор 1	Чекор 2	Чекор 3	Чекор 4	Чекор 5
				
 - изберете за да внесете Мени.	Одберете ја опцијата од Мени структурата и притиснете OK .	Изберете ја поставката.	OK - притиснете за да ја потврдите поставката.	Прилагодете ја вредноста и притиснете OK .

Завртете го копчето за функциите на греење на положбата исклучено за да излезете од Мени.

Мени структура

Готвење со помош 

Чистење 

Нагодувања 

Нагодувања

01	Време во денот	Промени	02	Осветленост на екранот	1 - 5
03	Тоновни на копчиња	1 - Свирење 2 - Клик 3 - Звукот е исклучен	04	Јачина на звучниот сигнал	1 - 4
05	Сензор за храна Активност	1 - Аларм и крај 2 - Аларм	06	Време на работење	Вклучено / Исклучено
07	Светло	Вклучено / Исклучено	08	Брзо загревање	Вклучено / Исклучено
09	Потсетник за чистење	Вклучено / Исклучено	10	Wi-Fi	Вклучено / Исклучено
11	Автоматско далечинско ракување	Вклучено / Исклучено	12	Заборавете ги нагодувањата на мрежата	Да / Не
13	Демо-режим	Шифра за активирање: 2468	14	Верзија на софтвер	Проверка

Нагодувања

15 Ресетирај ги сите Да / Не
 нагодувања

15. ГРИЖА ЗА ОКОЛИНАТА

Рециклирајте ги материјалите со симболот . Ставете ја амбалажата во соодветни контејнери за да ја рециклирате. Помогнете во заштитата на животната средина и човековото здравје и рециклирајте го отпадот од електрични и електронски апарати. Не фрлајте ги

апаратите озанчени со симболот  во отпадот од домаќинството. Вратете го производот во вашиот локален капацитет за рециклирање или контактирајте ја вашата општинска канцеларија.

Bine ați venit la AEG! Vă mulțumim pentru că ați ales produsul nostru.



A găsi sfaturi privind utilizarea, broșuri, informații pentru depanare, service și reparații:

www.aeg.com/support

Ne rezervăm dreptul asupra efectuării de modificări.

CUPRINS

1. INFORMAȚII PRIVIND SIGURANȚA.....	301
2. INSTRUCȚIUNI DE SIGURANȚĂ.....	303
3. DESCRIEREA PRODUSULUI.....	307
4. PANOUL DE COMANDĂ.....	308
5. ÎNAINTE DE PRIMA UTILIZARE.....	309
6. UTILIZAREA ZILNICĂ.....	310
7. FUNCȚIILE CEASULUI.....	316
8. UTILIZAREA ACCESORIILOR.....	317
9. FUNCȚII SUPLIMENTARE.....	319
10. INFORMAȚII ȘI SFATURI.....	320
11. ÎNGRIJIREA ȘI CURĂȚAREA.....	322
12. DEPANARE.....	326
13. EFICIENȚĂ ENERGETICĂ.....	328
14. STRUCTURA MENIULUI.....	329
15. INFORMAȚII PRIVIND MEDIUL.....	330

1. ⚠️ INFORMAȚII PRIVIND SIGURANȚA

Înainte de instalarea și de utilizarea aparatului, citiți cu atenție instrucțiunile furnizate. Producătorul nu este responsabil pentru nicio vătămare sau daună rezultată din instalarea sau utilizarea incorectă. Păstrați permanent instrucțiunile într-un loc sigur și accesibil pentru o consultare ulterioară.

1.1 Siguranța copiilor și a persoanelor vulnerabile

- Acest aparat poate fi utilizat de copiii cu vârsta mai mare de 8 ani, de persoanele cu capacități fizice, senzoriale sau mentale reduse sau de persoanele ne-experimentate doar sub supraveghere sau după o scurtă instruire care să le ofere informațiile necesare despre utilizarea sigură a aparatului și să le permită să înțeleagă pericolele la care se

- expun. Copiii cu vârsta mai mică de 8 ani și persoanele cu dizabilități profunde și complexe nu trebuie lăsate să se apropie de aparat dacă nu sunt supravegheate permanent.
- Copiii trebuie supravegheați pentru a vă asigura că nu se joacă cu aparatul și dispozitivele mobile pe care este instalată aplicația.
 - Nu lăsați ambalajele la îndemâna copiilor și aruncați-le conform reglementărilor.
 - **AVERTISMENT:** Aparatul și piesele accesibile ale acestuia devin fierbinți pe durata utilizării. Nu lăsați copiii și animalele de companie în apropierea aparatului atunci când funcționează și se răcește.
 - Dacă aparatul are un dispozitiv de siguranță pentru copii, acesta trebuie activat.
 - Copiii nu vor realiza operațiunile de curățare sau de întreținere care revin utilizatorului aparatului fără a fi supravegheați.

1.2 Informații generale despre siguranță

- Acest aparat poate fi utilizat numai pentru gătit.
- Acest aparat este proiectat pentru uz casnic utilizarea în locuințe individuale într-un mediu interior.
- Acest aparat electrocasnic poate fi utilizat în birouri, camere de oaspeți, camere de oaspeți cu paturi și mic dejun, case de oaspeți în cadrul fermelor și alte spații de cazare similare, în care această utilizare nu depășește (media) nivelurile de utilizare domestică.
- Instalarea acestui aparat și înlocuirea cablului vor fi efectuate exclusiv de o persoană calificată.
- Nu folosi aparatul înainte de a-l instala în structura încorporată.
- Aparatul trebuie deconectat de la sursa de alimentare înainte de a efectua orice operațiune de întreținere.
- În cazul în care cablul de alimentare este deteriorat, acesta trebuie înlocuit de producător, de centrul de service

autorizat al acestuia sau de persoane cu o calificare similară pentru a se evita electrocutarea.

- **AVERTISMENT:** Asigurați-vă că aparatul este oprit înainte de a înlocui becul pentru a evita o posibilă electrocutare.
- **AVERTISMENT:** Aparatul și piesele accesibile ale acestuia devin fierbinți pe durata utilizării. Se recomandă ca elementele de încălzire sau suprafața aparatului să nu fie atinse.
- Utilizați întotdeauna mănuși de cuptor pentru a scoate sau a pune în aparat vase sau accesorii.
- Utilizați doar senzorul alimentar (senzorul) recomandat pentru acest aparat.
- Pentru a scoate suporturile pentru raft trebuie să trageți mai întâi de partea din față a suportului, după care să îndepărtați capătul din spate de pereții laterali. Instalați suporturile pentru raft în ordine inversă.
- Nu folosiți un aparat de curățat cu abur pentru a curăța aparatul.
- Nu folosiți substanțe abrazive dure sau raclete ascuțite de metal pentru a curăța sticla ușii deoarece acestea pot zgâria suprafața, ceea ce poate avea drept consecință spargerea sticlei.
- Înainte de curățarea pirolitică, scoateți toate accesoriile și depunerile/deversările excesive din cavitatea aparatului.

2. INSTRUCȚIUNI DE SIGURANȚĂ

2.1 Instalarea

AVERTISMENT!

Doar o persoană calificată trebuie să instaleze acest aparat.

- Îndepărtați toate ambalajele.
- Dacă aparatul este deteriorat, nu îl instalați sau utilizați.
- Urmați instrucțiunile de instalare furnizate împreună cu aparatul.
- Aveți întotdeauna grijă când mutați aparatul deoarece acesta este greu.

Folosiți întotdeauna mănuși de protecție și încălțăminte închisă.

- Nu trageți aparatul de mâner.
- Instalați aparatul într-un loc sigur și adecvat care satisface cerințele privind instalarea.
- Respectați distanțele minime față de alte aparate și corpuri de mobilier.
- Înainte de a instala aparatul, verificați dacă ușa aparatului se poate deschide fără probleme.
- Aparatul este prevăzut cu un sistem de răcire electrică. Pentru a funcționa, acesta necesită curent electric.

- Unitatea încorporabilă trebuie să respecte cerințele de stabilitate ale DIN 68930.

Înălțimea minimă a dulapului (Înălțimea minimă a dulapului de sub blatul de lucru)	578 (600) mm
Lățimea dulapului	560 mm
Adâncimea dulapului	550 (550) mm
Înălțimea părții frontale a aparatului	594 mm
Înălțimea părții posterioare a aparatului	576 mm
Lățimea părții frontale a aparatului	595 mm
Lățimea părții posterioare a aparatului	559 mm
Adâncimea aparatului	567 mm
Adâncimea încorporabilă a aparatului	546 mm
Adâncimea cu ușa deschisă	1027 mm
Dimensiunea minimă a orificiului de ventilație. Orificiul este poziționat în partea din spate jos	560x20 mm
Lungimea cablului de alimentare electrică. Cablul este poziționat în colțul dreapta al peretelui posterior	1500 mm
Șuruburi de montaj	4x25 mm

2.2 Conexiunea la rețeaua electrică

AVERTISMENT!

Pericol de incendiu și electrocutare.

- Toate conexiunile electrice trebuie realizate de către un electrician calificat.
- Aparatul trebuie legat la o priză cu împământare.
- Asigurați-vă că parametrii de pe plăcuța cu date tehnice sunt compatibili cu valorile nominale ale sursei de alimentare.
- Utilizați întotdeauna o priză cu protecție (împământare) contra electrocutării, montată corect.

- Nu folosiți prize multiple și cabluri prelungitoare.
- Procedați cu atenție pentru a nu deteriora ștecherul și cablul de alimentare electrică. Dacă este necesară înlocuirea cablului de alimentare, acesta trebuie înlocuit numai de către Centrul de service autorizat.
- Nu lăsați cablurile de alimentare electrică să atingă sau să se aple în apropierea ușii aparatului sau a nișei de sub aparat, în special atunci când acesta funcționează sau ușa este fierbinte.
- Protecția la electrocutare a pieselor aflate sub tensiune și izolate trebuie fixată astfel încât să nu permită scoaterea ei fără folosirea unor unelte.
- Introduceți ștecherul în priză numai după încheierea procedurii de instalare.
- Asigurați accesul la priză după instalare.
- Dacă priza de curent prezintă jocuri, nu conectați ștecherul.
- Nu trageți de cablul de alimentare pentru a scoate din priză aparatul. Trageți întotdeauna de ștecher.
- Folosiți doar dispozitive de izolare adecvate: întreprupătoare pentru protecția liniei, siguranțe (siguranțe înfiletabile scoase din suport), contactori și declanșatori la protecția de împământare.
- Instalația electrică trebuie să fie prevăzută cu un dispozitiv de izolare, care să vă permită să deconectați aparatul de la rețea la toți polii. Dispozitivul izolator trebuie să aibă o deschidere între contacte de cel puțin 3 mm.
- Închideți complet ușa aparatului înainte de a conecta ștecherul la priză.
- Acest aparat este livrat cu un ștecar și un cablu de alimentare electrică.

2.3 Utilizarea

AVERTISMENT!

Pericol de rănire, arsuri și electrocutare sau explozie.

- Nu modificați specificațiile acestui aparat.
- Verificați dacă orificiile de ventilație nu sunt blocate.
- Nu lăsați aparatul nesupravegheat în timpul funcționării.
- Dezactivați aparatul după fiecare întrebuințare.

- Procedați cu atenție la deschiderea ușii aparatului atunci când aparatul este în funcțiune. Se poate degaja aer fierbinte.
- Nu acționați aparatul având mâinile umede sau când acesta este în contact cu apa.
- Nu aplicați presiune asupra ușii deschise.
- Nu utilizați aparatul ca suprafață de lucru sau ca loc de depozitare.
- Deschideți ușa aparatului cu atenție. Utilizarea unor ingrediente cu conținut de alcool poate determina prezența aburilor de alcool în aer.
- Nu lăsați scântelele sau flăcările deschise să intre în contact cu aparatul atunci când deschideți ușa.
- Utilizați întotdeauna sticlă și borcane aprobate în scopuri de conservare.
- Produsele inflamabile sau obiectele umezite cu produse inflamabile nu trebuie introduse în aparat, nici puse alături sau deasupra acestuia.
- Nu faceți publică parola dvs. de Wi-Fi.

AVERTISMENT!

Pericol de deteriorare a aparatului.

- Pentru a preveni deteriorarea sau decolorarea emailului:
 - nu puneți vase sau alte obiecte în aparat direct pe baza acestuia.
 - nu puneți folie din aluminiu direct pe baza cavității aparatului.
 - nu puneți apă direct în aparatul fierbinte.
 - nu țineți vase umede și alimente în interior după încheierea gătirii.
 - procedați cu atenție la demontarea sau instalarea accesoriilor.
- Decolorarea emailului sau a oțelului inoxidabil nu are niciun efect asupra funcționării aparatului.
- Gătiți întotdeauna cu ușa închisă a aparatului.
- Dacă aparatul este instalat în spatele unui panou de mobilă (de ex. o ușă), asigurați-vă că ușa nu se închide niciodată atunci când aparatul funcționează. Căldura și umezeala se pot acumula în spatele panoului închis de mobilă ceea ce produce daune aparatului, unității carcsei sau podelei. Nu închideți panoul de mobilă dacă aparatul nu s-a răcit complet după utilizare.

2.4 Îngrijire și curățare

AVERTISMENT!

Pericol de vătămare personală, incendiu sau deteriorare a aparatului!

- Înainte de a efectua operațiunile de întreținere, dezactivați aparatul și scoateți ștecherul din priză.
- Verificați dacă aparatul s-a răcit. Există riscul ca panourile de sticlă să se spargă.
- Înlocuiți imediat panourile de sticlă ale ușii dacă sunt deteriorate. Contactați Centrul de service autorizat
- Procedați cu atenție când scoateți ușa din aparat. Ușa este grea.
- Curățați cu regularitate aparatul pentru a preveni deteriorarea materialului de la suprafață.
- Curățați aparatul cu o lavetă moale și umedă. Utilizați numai detergenți neutri. Nu folosiți niciun produs abraziv, burete abraziv, solvent sau obiect metalic.
- Dacă folosiți un spray pentru cuptor, respectați instrucțiunile de siguranță de pe ambalajul acestuia.

2.5 Curățare pirolitică

AVERTISMENT!

Pericol de vătămare / Incendiere / Emisii de substanțe chimice (fumuri) în Modul Pirolitic.

- Înainte de a efectua curățarea pirolitică și preîncălzirea inițială, scoateți din interiorul cuptorului:
 - toate reziduurile de alimente, petele/depunerile de ulei sau grăsimi.
 - orice obiecte detașabile (inclusiv rafturi, șine laterale etc., furnizate împreună cu aparatul), în special orice oale, cratițe, tăvi, ustensile neaderente, etc.
- Citiți cu atenție toate instrucțiunile pentru curățarea pirolitică.
- Nu permiteți accesul copiilor la aparat în timpul funcționării Curățării pirolitice. Aparatul se încinge foarte tare, iar aerul fierbinte este degajat din orificiile frontale de răcire.
- Curățarea pirolitică este o operațiune efectuată la temperatură înaltă care poate

degaja fum de la reziduurile alimentare și materialele componente, prin urmare consumatorii sunt sfătuiți:

- să asigure o ventilație bună în timpul și după curățarea pirolitică.
- asigură o bună ventilație în timpul și după preîncălzirea inițială.
- Nu vărsați și nu puneți apă pe ușa cuptorului în timpul și după curățarea pirolitică pentru a evita deteriorarea panourilor de sticlă.
- Fumurile eliberate de toate cuptoarele pirolitice / reziduurile de la gătit conform celor prezentate anterior nu sunt periculoase pentru oameni, inclusiv pentru copii sau persoane cu probleme medicale.
- Nu le permiteți animalelor de companie accesul în apropierea aparatului în timpul și după curățarea pirolitică și preîncălzirea inițială. Animalele de companie mici (în special păsările și reptilele) pot fi foarte sensibile la schimbările de temperatură și la fumul emis.
- Suprafețele neaderente de pe oale, cratițe, tăvi, ustensile etc. se pot deteriora la temperatura înaltă de curățare pirolitică a tuturor cuptoarelor pirolitice și pot fi de asemenea o sursă de fum nociv de nivel redus.

2.6 Iluminare interioară

AVERTISMENT!

Pericol de electrocutare.

- Referitor la becul (becurile) din acest produs și becurile de schimb vândute separat: Aceste becuri sunt concepute pentru a suporta situațiile fizice extreme din aparatele electrocasnice, cum ar fi cele de temperatură, vibrație, umiditate sau au rolul de a semnaliza informații privitoare la starea operațională a aparatului. Acestea nu sunt destinate utilizării în alte aplicații și nu sunt adecvate pentru iluminarea camerelor din locuință.
- Acest produs conține o sursă de lumină cu clasa de eficiență energetică G.
- Folosiți exclusiv becuri cu aceleași specificații.

2.7 Serviciul de asistență tehnică

- Pentru a repara aparatul contactați Centrul de service autorizat.
- Utilizați doar piese de schimb originale.

2.8 Eliminare

AVERTISMENT!

Pericol de rănire sau sufocare.

- Contactați autoritatea locală pentru informații privind eliminarea aparatului.
- Deconectați aparatul de la alimentarea de la rețea.
- Tăiați cablul de alimentare de la rețea chiar de lângă aparat și aruncați-l.

3. DESCRIEREA PRODUSULUI

3.1 Prezentare generală

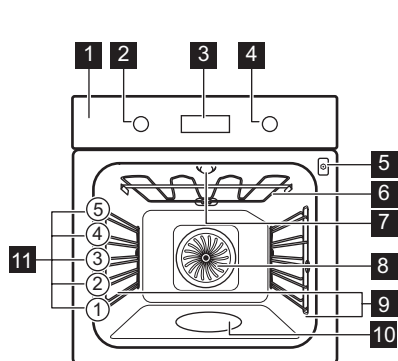

- 1 Panou de comandă
- 2 Buton de selectare pentru funcții de gătire
- 3 Afișaj
- 4 Buton de comandă
- 5 Priză pentru senzorul de gătire
- 6 Element de încălzire
- 7 Bec
- 8 Ventilator
- 9 Suport pentru raft, detașabil
- 10 Adâncitură cavitate
- 11 Poziții raft

3.2 Accesorii

Raft sârmă

Pentru veselă, forme pentru prăjituri, fripturi.

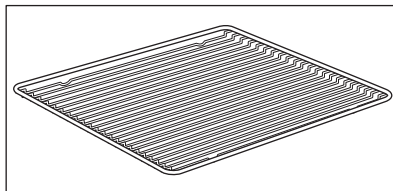

Tavă de gătit

Pentru prăjituri și biscuiți.

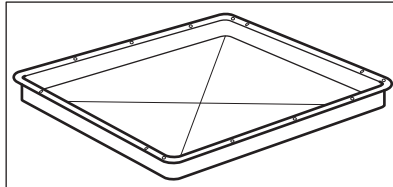

Cratiță foarte adâncă

Pentru musaca.

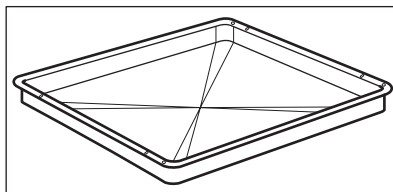

Senzor de gătire

Pentru a măsura temperatura din interiorul mâncării.

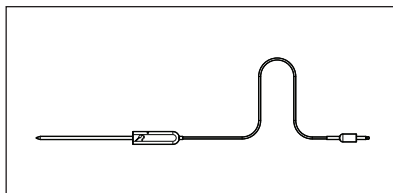

Ghidaje telescopice

Pentru a introduce și a scoate mai ușor tăvile și grătarul metalic.

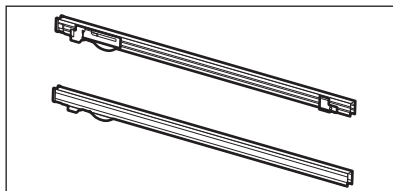

4. PANOUL DE COMANDĂ

4.1 Butoane de selectare retractabile

Pentru a utiliza aparatul, apăsați butonul. Butonul iese în afară.

4.2 Prezentarea panoului de comandă

Selectați o funcție de gătire pentru a porni aparatul. Rotați butonul de selectare pentru

funcțiile de gătire la poziția oprit pentru a opri aparatul.



Cronometru



Încălzire rapidă



Iluminare



Senzor de gătire



Confirmare setare

4.3 Afișaj

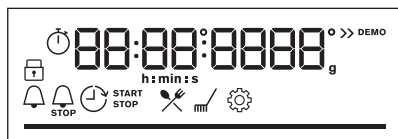

Afișaj cu funcțiile cheie.

Indicatorii afișajului

Indicatori de bază



Blocare



Gătire asistată



Curățare



Setări



Încălzire rapidă

Indicatoare cronometru

Cronometru

Timp de terminare

Temporizare

Cronometru numără-
toare directă

Wi-Fi conexiunea este pornită.

Operatii de la distanta se aprinde.

Wi-Fi indicatorul - clipește atunci când aparatul poate fi conectat la Wi-Fi.

Operatii de la distanta Indicatorul - aparatul poate fi controlat de la distanță.

Bară de progres - pentru temperatură sau timp.
Bara este complet roșie atunci când aparatul atinge temperatura setată.



Indicator pentru gătimea cu abur



Senzor de gătime Indicator



5. ÎNAINTE DE PRIMA UTILIZARE

AVERTISMENT!

Consultați capitolele privind siguranța.

5.1 Curățarea inițială

Înainte de prima utilizare curățați cuptorul gol și setați timpul:



00:00

Setarea timpului. Apăsăți OK.

5.2 Preîncălzirea inițială

Preîncălziți cuptorul gol înainte de a-l folosi prima dată.

Pasul 1 Scoateți toate accesoriile din cuptor și suporturile pentru raftul mobil.

Pasul 2 Setări temperatura maximă a funcției: 
Lăsați cuptorul să funcționeze timp de 1 h.

Pasul 3 Setări temperatura maximă a funcției: 
Lăsați cuptorul să funcționeze timp de 15 min.

Pasul 4 Setați temperatura maximă a funcției: 
Lăsați cuptorul să funcționeze timp de 15 min.

 Cuptorul poate emite un miros și fum în timpul pre-încălzirii. Asigurați-vă că încăperea este ventilată.

5.3 Conexiune wireless

Pentru a conecta aparatul electrocasnic trebuie să:

- Rețea wireless cu conexiune la Internet.
- Dispozitiv mobil conectat la aceeași rețea wireless.

Pasul 1 Pentru a descărca aplicația My AEG Kitchen : Scațați codul QR de pe plăcuța cu date tehnice cu camera de pe dispozitivul dvs. mobil pentru a fi redirecționat(ă) către pagina de pornire AEG. Plăcuța cu datele tehnice se află pe cadrul frontal al cavității aparatului. De asemenea, puteți descărca aplicația direct din app store.

Pasul 2 Urmați instrucțiunile de integrare a aplicației.

Pasul 3 Rotiți butonul de selectare a funcțiilor de gătire pentru a selecta:  .

Pasul 4 Rotiți butonul de comandă pentru a selecta: Setări. Porniți Wi-Fi. Consultați capitolul „Structura meniului”.

Frecvența	2.4 GHz WLAN
	2400 - 2483,5 Mhz
Protocol	IEEE 802.11b DSSS, 802.11g/n OFDM
Putere maximă	EIRP < 20 dBm (100 mW)
Modul Wi-Fi	NIUS-50

5.4 Licențele software

Software-ul din acest produs conține componente care se bazează pe software-ul gratuit și open source. AEG Electrolux recunoaște și mulțumește pentru contribuțiile comunităților de open software și robotică la proiectul de dezvoltare.

Pentru a accesa codul sursă al acestor componente software open source, gratuite

ale căror condiții de licență necesită publicare și pentru a vedea informațiile complete privind drepturile de autor și termenii de licență aplicabili, vizitați: <http://aeg.opensoftwarerepository.com> (dosar NIUS).

6. UTILIZAREA ZILNICĂ

AVERTISMENT!

Consultați capitolele privind siguranța.

6.1 Modul de setare Funcții de încălzire

Pasul 1 Rotiți butonul de selectare pentru funcțiile de gătire pentru a selecta o funcție de gătire.

Pasul 2 Rotiți butonul de selectare pentru a seta temperatura.



- apăsa lung pentru a activa funcția: Încălzire rapidă. Este disponibilă pentru anumite funcții ale cuptorului.

Gătire la abur

Verificați dacă cuptorul s-a răcit.

Pasul 1

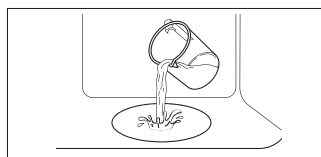

Umpleți adâncitura cavității cu apă de la robinet.

Pasul 2



Selectați funcția de gătire cu abur.

Pasul 3



Setați temperatura.

Pasul 4

Preîncălziți cuptorul timp de 10 min pentru a crea umiditate. Introduceți mâncarea în cuptor.

i Capacitatea maximă a adâncurii cavității este de 250 ml. Nu reumpleți adâncitura cavității în timpul gătirii sau atunci când cuptorul este fierbinte.

La terminarea gătirii cu abur:

Pasul 1

Rotiți butonul de selectare pentru funcțiile de gătire la poziția oprit pentru a opri cuptorul.

Pasul 2

Deschideți ușa cu atenție. Umiditatea eliberată poate produce arsuri.

Pasul 3

Verificați dacă cuptorul s-a răcit. Îndepărtați apa rămasă din adâncitura cavității.

6.2 Funcții de încălzire

Funcția de încălzire

Utilizare



Aer cald cu ventilatie

Pentru a coace simultan pe trei rafturi și pentru a deshidrata alimentele. Setati temperatura cu 20 - 40 °C mai jos decât pentru Încălzire sus și jos.



Încălzire sus și jos

Pentru a coace și rumeni alimentele fără să schimbi poziția raftului.









SteamBake

Pentru a adăuga umiditate în timpul gătitului. Pentru a obține culoarea adecvată și crusta crocantă în timpul coacerii. Pentru ca preparatele să nu se usuce în timpul re-încălzirii. Pentru conservarea fructelor sau legumelor.



Funcție Pizza

Pentru a coace pizza. Pentru rumenire intensivă și blaturi crocante.

Funcția de încălzire	Utilizare
 Încălzire jos	Pentru a coace prăjituri crocante la bază și pentru a conserva alimentele.
 Preparate congelate	Pentru a găti mâncăruri semipreparate crocante, cum ar fi cartofi prăjiți, cartofi wedge sau rulouri crocante.
 Aer cald umed	Această funcție este concepută să economisească energia în timpul gătitului. Atunci când folosești această funcție, temperatura din cavitate poate fi diferită de temperatura setată. Este folosită căldura reziduală. Nivelul de căldură poate fi redus. Pentru mai multe informații, consultă capitolul „Utilizarea zilnică”, note cu privire la: Aer cald umed.
 Grill	Pentru gătitul la grătar a felurilor subțiri de alimente și pentru pâine prăjită.
 Gătire intensiva	Pentru a rumeni bucăți mari de carne sau carne de pasăre nedezosată pe un singur raft. Pentru gratinare și rumenire.
 Meniu	Pentru a intra în meniu: Gătire asistată, Curățare, Setări.

6.3 Note cu privire la: Aer cald umed

Această funcție a fost folosită pentru conformarea cu clasa de eficiență energetică și cerințele de ecodesign (în conformitate cu EU 65/2014 și EU 66/2014). Teste conforme cu:

IEC/EN 60350-1

Ușa cuptorului trebuie închisă pe durata gătirii pentru a nu întrerupe funcția astfel

6.4 Cum se setează: Gătire asistată

Fiecare preparat din acest submeniu are o funcție de gătit și temperatură recomandate. Utilizați funcția pentru a pregăti rapid un preparat cu setările implicite. Puteți, de asemenea, regla timpul și temperatura.







Când funcția se termină, verificați dacă mâncarea este gata.

Încât cuptorul să funcționeze cu cea mai ridicată eficiență energetică posibilă.

Atunci când folosiți această funcție, becul se stinge automat după 30 de sec.

Pentru instrucțiuni de gătit consultați capitolul „Informații și sfaturi”, Aer cald umed. Pentru recomandări generale privind economia de energie, consultați capitolul „Eficiența energetică”, Economisirea energiei.

Pentru anumite preparate, puteți găti și cu:	Gradul până la care este gătit un preparat:
<ul style="list-style-type: none"> • Senzor de gătit 	<ul style="list-style-type: none"> • În sânge • Mediu • Bine făcut

Pasul 1	Pasul 2	Pasul 3	Pasul 4
 	 	 P1 - P...	 OK
Intrați în Meniu.	Selectați Gătire asistată. Apăsați OK.	Selectați preparatul. Apăsați OK.	Introduceți preparatul în cuptor. Confirmați setarea.

6.5 Gătire asistată

Legendă



Senzor de gătire disponibil. Puneți Senzor de gătire în cea mai groasă parte a vasului.

Aparatul se oprește când temperatura setată a Senzor de gătire este atinsă.



Cantitatea de apă pentru funcția abur.

Legendă



























Preîncălziți aparatul înainte de a începe să gătiți.



































Nivel raft.

Afișajul indică **P** și un **număr** al preparatului pe care îl puteți verifica în tabel.

Preparat	Greutate	Nivel raft / Accesorii
1 Friptură de vită, în sânge		
2 Friptură de vită, mediu	1 - 1.5kg; 4 - 5 cm bucăți groase	  2; tavă de gătit Prăjiți carnea timp de câteva minute într-o cratiță fierbinte. Introduceți în aparat.
3 Friptură de vită, bine făcut		
4 Friptură, medie	180 - 220g per bucată; 3 cm felii groase	   3; vas pentru friptură pe raft de sârmă Prăjiți carnea timp de câteva minute într-o cratiță fierbinte. Introduceți în aparat.
5 Friptură de vită / fiere înăbușit (coastă superioară, pulpă superioară, groasă)	1.5 - 2kg	  2; vas pentru friptură pe raft de sârmă Prăjiți carnea timp de câteva minute într-o cratiță fierbinte. Adăugați lichid. Introduceți în aparat.
6 Friptură de vită, în sânge (gătire la temp. scăzută)		
7 Friptură de vită, mediu (gătire la temp. scăzută)	1 - 1.5kg; 4 - 5 cm bucăți groase	  2; tavă de gătit Folosiți mirodeniile preferate sau doar sare și piper proaspăt măcinat. Prăjiți carnea timp de câteva minute într-o cratiță fierbinte. Introduceți în aparat.
8 Friptură de vită, bine făcută (gătire la temp. scăzută)		





	Preparat	Greutate	Nivel raft / Accesorii
9	File, în sânge (gătire la temp. scăzută)		 2; tavă de gătit
10	File, mediu (gătire la temp. scăzută)	0,5 - 1,5 kg; 5 - 6 cm bucăți groase	Folosiți mirodeniile preferate sau doar sare și piper proaspăt măcinat. Prăjiți carnea timp de câteva minute într-o cratiță fierbinte. Introduceți în aparat.
11	File, făcut (gătire la temp. scăzută)		
12	Friptură de vițel (de ex. spată)	0,8 - 1,5kg; 4 cm bucăți groase	 2; vas pentru friptură pe raft de sârmă Utilizați mirodeniile favorite. Adăugați lichid. Friptură acoperită.
13	Friptură de ceafă de porc sau pulpă	1,5 - 2kg	 2; preparat pentru coacere pe raft de sârmă La jumătatea duratei de gătire, întoarceți carnea.
14	Carne de porc (gătire la temperatură scăzută)	1,5 - 2kg	 2; tavă de gătit Utilizați mirodeniile favorite. Pentru a obține o rumenire uniformă, întoarceți carnea după jumătate din durata de gătit.
15	File, proaspăt	1 - 1,5kg; 5 - 6 cm bucăți groase	 2; vas pentru friptură pe raft de sârmă Utilizați mirodeniile favorite.
16	Coaste de porc	2 - 3kg; utilizați crud, 2 - 3 cm nervuri de rezervă subțiri	 3 cratiță adâncă Adăugați lichid pentru a acoperi baza unui preparat. La jumătatea duratei de gătire, întoarceți carnea.
17	Pulpă de miel cu os	1,5 - 2kg; 7 - 9 cm bucăți groase	 2; vas pentru friptură pe tavă de gătit Adăugați lichid. La jumătatea duratei de gătire, întoarceți carnea.
18	Pui întreg	1 - 1,5kg; Proaspăt	 2;  200 ml; vas pentru tocăniță pe tavă de gătit Utilizați mirodeniile favorite. Întoarceți puiul după jumătatea din durata de gătit pentru a rumeni uniform.
19	Jumătate de pui	0,5 - 0,8kg	 3 tavă de gătit Utilizați mirodeniile favorite.
20	Piept de pui	180 - 200g per bucată	  2; preparat caserolă pe raft de sârmă Utilizați mirodeniile favorite. Prăjiți carnea timp de câteva minute într-o cratiță fierbinte.
21	Pulpe de pui, proaspete	-	 3; tavă de gătit Dacă ați marinat mai întâi pulpele de pui, setați o temperatură mai redusă și gătiți-le mai mult timp.
22	Rață întregă	2 - 3kg	 2; vas pentru friptură pe raft de sârmă Utilizați mirodeniile favorite. Puneți carnea pe friptură. Întoarceți rața la jumătatea duratei de gătire.
23	Gâscă întregă	4 - 5kg	 2; cratiță adâncă Utilizați mirodeniile favorite. Puneți carnea în tava de gătit. Întoarceți gâsca după jumătate din durata de gătire.

	Preparat	Greutate	Nivel raft / Accesorii
24	Bucată de carne	1kg	 2; raft de sârmă Utilizați mirodeniile favorite.
25	Pește întreg, la grătar	0.5 - 1kg per pește	 2; tavă de gătit Umpleți peștele cu unt și folosiți mirodenii și ierburi aro- mate favorite.
26	File de pește	-	 3; preparat caserole pe raft de sârmă Utilizați mirodeniile favorite.
27	Prăjitură cu brânză	-	 2;  tavă demontabilă de 28 cm pe raft de sârmă
28	Prăjitură cu mere	-	 2;  100 - 150 ml; tavă de gătit
29	Tartă cu mere	-	 2; formă pentru plăcintă pe raft de sârmă
30	Plăcintă cu mere	-	 2;  100 - 150 ml;  formă pentru plăcintă de 22 de cm pe raft de sârmă
31	Negresa	2kg de aluat	 3 cratiță adâncă
32	Brioșe cu ciocolată	-	 2;  100 - 150 ml; tavă pentru brioșe pe raft de sârmă
33	Bucată de prăjitură	-	 2; tavă pentru pâine pe raft de sârmă
34	Cartofi copti	1kg	 2; tavă de gătit Puneți cartofii întregi cu pielea în tava de gătit.
35	Cartofi wedges	1kg	 3 tavă de gătit tapetată cu hârtie de copt Utilizați mirodeniile favorite. Tăiați cartofii în bucăți.
36	Legume mixte la gră- tar	1 - 1.5kg	 3 tavă de gătit tapetată cu hârtie de copt Utilizați mirodeniile favorite. Tăiați legumele în bucăți.
37	Crochete, congelate	0.5kg	 3; tavă de gătit
38	Cartofi, congelați	0.75kg	 3; tavă de gătit
39	Lasagna cu carne / legume cu foi uscate de paste	1 - 1.5kg	 2; vas pentru tocăniță peraft de sârmă
40	Cartofi gratinați (car- tofii cruzi)	1 - 1.5kg	 1; prepat caserolă pe raft de sârmă Rotiți preparatul la jumătatea duratei de gătire.
41	Pizza proaspătă, subțire	-	 2;  100 ml; tavă de gătit tapetată cu hârtie de copt
42	Pizza proaspătă, groasă	-	 2 tavă de gătit tapetată cu hârtie de copt



	Preparat	Greutate	Nivel raft / Accesorii
43	Quiche	-	 2; formă pentru copt raft de sârmă
44	Baghetă / Ciabatta / Pâine albă	0.8kg	  2;  150 ml; tavă de gătit tapetată cu hârtie de copt Mai mult timp necesar pentru pâinea albă.
45	Pâine integrală / se-cară / neagră în tava de pâine	1kg	  2;  150 ml; tavă de gătit tapetată cu hârtie de copt/ raft de sârmă

7. FUNCȚIILE CEASULUI

7.1 Funcțiile ceasului

Funcția ceas	Aplicație
 Cronometru	La încheierea duratei este emis semnalul sonor.
 Durată gătire	Când cronometrul ajunge la final, este emis un sunet și funcția de gătire se oprește.
 Temporizare	Pentru a amâna pornirea și/sau terminarea gătirii.
 Cronometru numărătoare directă	Maximul este 23 h 59 min. Această funcție nu are niciun efect asupra operării cuptorului. Pornirea și oprirea Cronometru numărătoare directă selectați: Meniu, Setări.

7.2 Modul de setare: Funcțiile ceasului

Modul de setare Timpul		
Pasul 1	Pasul 2	Pasul 3
		
Pentru a modifica ora curentă, intrați în meniu și selectați Setări, setare timp .	Setați ceasul.	Apăsați: OK .

Modul de setare Cronometru

Pasul 1



Apăsați: 

Afișajul indică:
0:00

Pasul 2



Setați Cronometru

Pasul 3



Apăsați: OK.

 Cronometrul pornește imediat numărătoarea inversă.

Modul de setare Durată gătire

Pasul 1



Alegeți o funcție de gătire și setați temperatura.

Pasul 2



Apăsați în mod repetat: 

Afișajul indică:
0:00

STOP

Pasul 3



Setați timpul de gătire.

Pasul 4



Apăsați: OK.

 Cronometrul pornește imediat numărătoarea inversă.

Modul de setare Temporizare

Pasul 1



Selectați funcția de gătire.

Pasul 2



Apăsați în mod repetat: 

Afișajul arată: timpul

START

Pasul 3



Setați ora de start.

Pasul 4



Apăsați: OK.

Afișajul indică:
--:--

STOP

Pasul 5



Setați ora de sfârșit.

Pasul 6



Apăsați: OK.

 Cronometrul începe numărătoarea inversă la ora de start setată.

8. UTILIZAREA ACCESORIILOR

AVERTISMENT!

Consultați capitolele privind siguranța.

8.1 Introducerea accesoriilor

O mică adâncitură în partea de sus sporește siguranța. Adânciturile sunt și dispozitive

anti-răsturnare. Marginea ridicată a raftului împiedică alunecarea vaselor de pe raft.

Raft sârmă:

Împinge raftul pe șinele de ghidare ale suportului pentru rafturi.

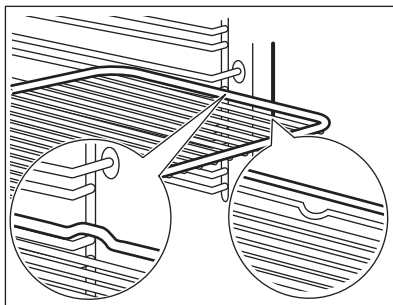
**Tavă de gătit / Cratiță adâncă:**

Împinge tava pe șinele de ghidare.

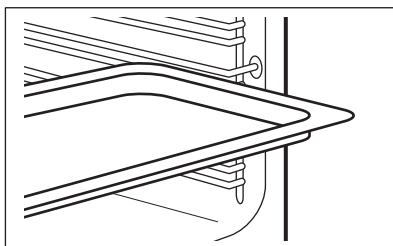
**8.2 Senzor de gătire**

Senzor de gătire - măsoară temperatura din interiorul alimentului.

Există două temperaturi care trebuie setate:



Temperatura cuptorului.



Temperatura zonei de mijloc.

Pentru rezultate optime de gătire:

Ingredientele trebuie să fie la temperatura camerei.

Nu se va utiliza pentru preparate lichide.

În timpul gătirii trebuie să rămână în preparat.

8.3 Modul de utilizare: Senzor de gătire

Pasul 1 Porniți cuptorul.

Pasul 2 Setati o funcție de încălzire și, dacă este necesar, temperatura cuptorului.

Pasul 3 Introduceți: Senzor de gătire.

Carne, pasăre și pește

Caserolă

Introduceți vârful Senzor de gătire în mijlocul bucății de carne, pește, în cea mai groasă parte, dacă este posibil. Asigurați-vă că cel puțin 3/4 din Senzor de gătire se află în interiorul preparatului.

Introduceți vârful Senzor de gătire exact în centrul case-rolei. Senzor de gătire trebuie să rămână într-un loc fix în timpul gătirii. Folosiți un ingredient solid pentru a realiza acest lucru. Folosiți marginea tăvii de gătit pentru a sprijini mânerul de silikon al Senzor de gătire. Vârful Senzor de gătire nu trebuie să atingă fundul unui vas de copt.

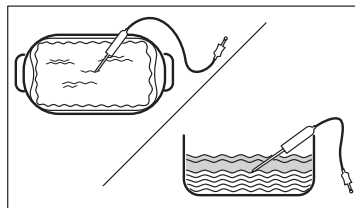
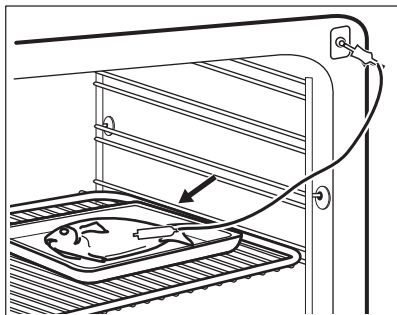

Pasul 4 Conectați Senzor de gătire la priza din partea frontală a cuptorului. Afișajul indică temperatura curentă a: Senzor de gătire.

Pasul 5  - apăsați pentru a seta temperatura zonei de mijloc a senzorului.

Pasul 6 **OK** - apăsați pentru a confirma. Când alimentul atinge temperatura setată, este emis semnalul sonor. Puteți alege să opriți sau să continuați gătitul pentru a vă asigura că mâncarea este bine făcută.

Pasul 7 Scoateți Senzor de gătire din priză și preparatul din cuptor.

 **AVERTISMENT!**

Există pericolul de arsuri deoarece Senzor de gătire devine fierbinte. Aveți grijă atunci când îl deconectați și îl scoateți din mâncare.

9. FUNCȚII SUPLIMENTARE

9.1 Blocare

Această funcție împiedică modificarea accidentală a funcției aparatului.

Activare atunci când aparatul este în funcțiune - modul de gătire setat va continua, dar panoul de comandă va fi blocat.

Activare atunci când aparatul este oprit - nu poate fi activată, panoul de comandă este blocat.





 **OK** - apăsați lung pentru a activa funcția.
Va fi emis un semnal sonor.

 **OK** - apăsați lung pentru a dezactiva.

 3 x  - va lumina intermitent atunci când funcția de blocare este activată.

9.2 Oprirea automată

Din motive de siguranță, aparatul se oprește după o perioadă dacă o funcție de gătire este activă și nu modificați nicio setare.

 (°C)	 (h)
30 - 115	12.5
120 - 195	8.5
200 - 245	5.5



(°C)



(h)

250 - maxim

3

Oprirea automată nu funcționează cu aceste funcții: Iluminare, Senzor de gătire, Temporizare.

9.3 Ventilator de răcire

Atunci când aparatul este în funcțiune, ventilatorul de răcire pornește automat pentru a menține reci suprafețele aparatului. Dacă oprești cuptorul, ventilatorul de răcire va continua să funcționeze până când aparatul s-a răcit.

10. INFORMAȚII ȘI SFATURI

10.1 Recomandări pentru gătit



Temperatura și duratele de gătire din tabele sunt doar orientative. Acestea depind de rețetele și de calitatea și cantitatea ingredientelor utilizate.

Aparatul tău poate să se comporte diferit la coacere sau rumenire față de aparatul tău anterior. Sfaturile de mai jos prezintă setările recomandate pentru temperatură, durata gătirii și poziția raftului pentru anumite tipuri de alimente.

Dacă nu găsești setările pentru o anumită rețetă, caută alta similară.

10.2 Aer cald umed

Pentru cele mai bune rezultate, respectați sugestiile din tabelul de mai jos.

Utilizați raftul de pe al treilea nivel.





(°C)





(min)

Paste la cuptor	200 - 220	45 - 55
Cartofi gratinați	180 - 200	70 - 85
Musaca	170 - 190	70 - 95
Lasagna	180 - 200	75 - 90
Paste cannelloni	180 - 200	70 - 85
Budincă cu pâine	190 - 200	55 - 70

	 (°C)	 (min)
Budincă cu orez	170 - 190	45 - 60
Prăjitură cu mere, făcută din aluat de pandișpan (prăjitură în formă rotundă)	160 - 170	70 - 80
Pâine albă	190 - 200	55 - 70

10.3 Aer cald umed - accesorii recomandate

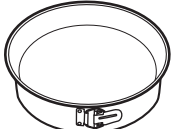
Folosiiți forme și recipiente în culori închise, fără reflexie. Acestea absorb mai bine căldura decât vasele deschise la culoare și cu reflexie.





			
Tigăie de pizza	Tavă de copt	Ramekin-uri	Tavă rotundă pentru tarte
Culoare închisă, fără reflexie Diametru de 28 cm	Culoare închisă, fără reflexie Diametru de 26 cm	Ceramică Diametru de 8 cm, înălțime de 5 cm	Culoare închisă, fără reflexie Diametru de 28 cm

10.4 Tabelele de gătit pentru institutele de testare

Informații pentru institutele de testare





Teste conforme cu: EN 60350, IEC 60350.

Coacerea pe un singur nivel - coacerea în forme





		 °C	 min	
Pandișpan fără grăsimi	Aer cald cu ventilatie	160	45 - 60	2
Pandișpan fără grăsimi	Încalzire sus si jos	160	45 - 60	2
Plăcintă cu mere, 2 forme Ø20 cm	Aer cald cu ventilatie	160	55 - 65	2
Plăcintă cu mere, 2 forme Ø20 cm	Încalzire sus si jos	180	55 - 65	1
Biscuit sfărâmicios	Aer cald cu ventilatie	140	25 - 35	2
Biscuit sfărâmicios	Încalzire sus si jos	140	25 - 35	2

Coacerea pe un singur nivel - biscuiți

Utilizați raftul de pe al treilea nivel.

		 °C	 min
Prăjituri mici, 20 bucăți pe tavă, preîncălziți cuptorul gol	Aer cald cu ventilatie	150	20 - 30
Prăjituri mici, 20 bucăți pe tavă, preîncălziți cuptorul gol	Încalzire sus si jos	170	20 - 30





Coacere pe mai multe niveluri - biscuiți

		 °C	 min	
Biscuit sfărâmicios	Aer cald cu ventilatie	140	25 - 45	2 / 4
Prăjituri mici, 20 bucăți pe tavă, preîncălziți cuptorul gol	Aer cald cu ventilatie	150	25 - 35	1 / 4
Pandișpan fără grăsimi	Aer cald cu ventilatie	160	45 - 55	2 / 4
Plăcintă cu mere, 1 formă per grilă (Ø 20 cm)	Aer cald cu ventilatie	160	55 - 65	2 / 4

Grill

Preîncălziți cuptorul gol timp de 5 minute.

Grill cu setarea maximă a temperaturii.

		 min	
Pâine prăjită	Grill	1 - 2	5
Friptură de vită, întoarceți la jumătatea duratei de gătit	Grill	24 - 30	4

11. ÎNGRIJIREA ȘI CURĂȚAREA

AVERTISMENT!

Consultați capitolele privind siguranța.

11.1 Observații privind curățarea



Agenți de curățare

Curăță partea din față a aparatului doar cu o lavetă din microfibră, cu apă caldă și un detergent neagresiv.

Folosește o soluție de curățare dedicată pentru suprafețe metalice.

Curăță petele cu un detergent neagresiv.



Utilizarea zilnică

Curăță cavitatea după fiecare utilizare. Depunerile de grăsime sau de orice alte reziduuri pot provoca un incendiu.

Nu depozita preparatele în aparat pentru mai mult de 20 de minute. Usucă cavitatea după fiecare utilizare doar cu o lavetă din microfibră.



Accesorii

Curăță toate accesoriile după fiecare utilizare și lăsa-le să se usuce. Folosește doar o lavetă din microfibră, apă caldă și un detergent neagresiv. Nu curăța accesoriile în mașina de spălat vase.

Nu curăța accesoriile anti-aderente folosind un agent de curățare abraziv sau obiecte cu margini ascuțite.

11.2 Cum se curăță: Adâncitură cavitate

Curățați adâncitura cavității pentru a îndepărta reziduurile de calcar după ce gătiți cu abur.

Pasul 1	Pasul 2	Pasul 3
Turnați: 250 ml de oțet din vin alb în adâncitura cavității. Folosiți un oțet de maxim 6%, fără niciun aditiv.	Lăsați oțetul să dizolve reziduurile de calcar la temperatura mediului ambiant timp de 30 de minute.	Curățați cavitatea cu apă caldă și o lavetă moale.

Pentru funcția: SteamBake curățați cuptorul la fiecare 5 - 10 cicluri de gătire.

11.3 Cum se scot: Suporturile pentru raft

Scoateți suporturile raftului pentru a curăța cuptorul.

Pasul 1 Opriți cuptorul și așteptați să se răcească.

Pasul 2 Trageți partea din față a suportului pentru rafturi și îndepărtați-o de perețele lateral.

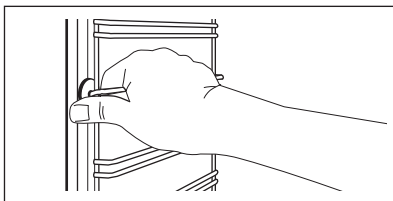

Pasul 3 Trageți partea din spate a suportului pentru raft și îndepărtați-o de perețele lateral și îndepărtați.

Pasul 4 Instalați suporturile pentru raft în ordine inversă. Știfturile de fixare de pe ghidajele telescopice trebuie să fie îndreptate spre față.

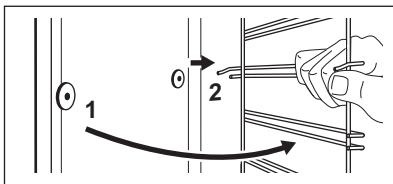

11.4 Modul de utilizare: Curățare pirolitică

Curățați cuptorul cu Curățare pirolitică.

AVERTISMENT!

Există pericolul de arsuri.

ATENȚIE!

Dacă sunt instalate alte aparate în același compartiment, nu le utilizați simultan cu această funcție. Acest lucru poate deteriora cuptorul.

Înainte de Curățare pirolitică:

Opriți cuptorul și așteptați să se răcească.

Scoateți toate accesoriile și suporturile rafturilor detașabile.

Curățați podeaua cuptorului și geamul de la interior al ușii folosind apă caldă, o lavetă moale și un detergent neutru.

Curățare pirolitică

Pasul 1

Intrați în meniul: Curățare $m\bar{m}$.

Opțiune

Durata

C1 - Curățare ușoară

1 h

C2 - Curățare normală

1 h 30 min

C3 - Curățare profundă

3 h

Pasul 2



OK - apăsați pentru a selecta programul de curățare.

Pasul 3

OK - apăsați pentru a porni curățarea.

Pasul 4

După curățare, rotiți butonul de selectare pentru funcțiile de gătire la poziția oprit.

 Când începe curățarea, ușa cuptorului se blochează și becul se stinge. Până la deblocarea ușii, afișajul prezintă: .

La terminarea curățării:

Opriiți cuptorul și așteptați să se răcească. Curățați cavitatea cu o lavetă moale. Îndepărtați reziduurile de la baza cavității.

11.5 Semnal De Reamintire La Curățare

Cuptorul vă reamintește când să-l curățați folosind curățarea pirolitică.

 se aprinde intermitent pe afișaj timp de 5 sec după fiecare sesiune de gătire.

Pentru a opri semnalul de reamintire, introduceți butonul Meniu și selectați Setări, Semnal De Reamintire La Curățare.

11.6 Cum se scoate și se montează: Ușa

Puteți scoate ușa și panourile de sticlă de la interior pentru a le curăța. Numărul panourilor de sticlă este diferit în funcție de model.

AVERTISMENT!

Ușa este grea.

ATENȚIE!

Manevrați sticla cu grijă, în special în preajma marginilor panoului frontal. Sticla se poate sparge.

Pasul 1 Deschideți ușa complet.

Pasul 2 Ridicați și apăsați pârghiile de fixare (A) de pe cele două balamale ale ușii.

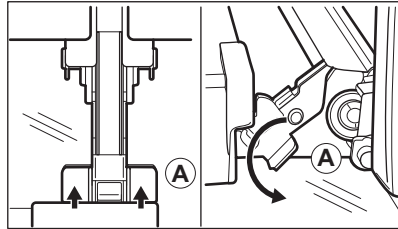

Pasul 3 Închideți ușa cuptorului până la prima poziție de deschidere (la un unghi de aproximativ 70°). Țineți ușa din ambele părți și scoateți-o din cuptor ținând-o la un unghi îndreptat în sus. Puneți ușa cu partea exterioară în jos pe o lavetă moale așezată pe o suprafață stabilă.

Pasul 4 Țineți garnitura ușii (B) pe partea superioară a ușii de ambele părți și apăsați-o către interior pentru a elibera clema.

Pasul 5 Trageți garnitura ușii spre față pentru a o scoate.

Pasul 6 Țineți panourile de sticlă ale ușii de marginea superioară unul câte unul și trageți-le în sus din ghidaj.

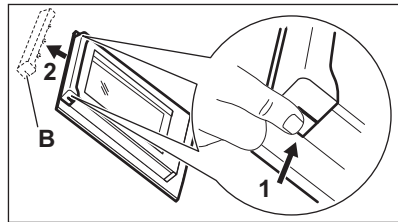

Pasul 7 Curățați panoul de sticlă cu apă și săpun. Uscați cu grijă panoul de sticlă. Nu curățați panourile de sticlă în mașina de spălat vase.

Pasul 8 După curățare urmați pașii de mai sus în ordine inversă.

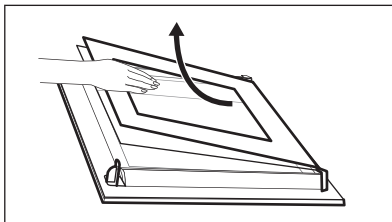

Pasul 9 Mai întâi instalați panoul mai mic, apoi cel mare și ușa. Asigurați-vă că panourile de sticlă sunt introduse în poziția corectă, în caz contrar suprafața ușii se poate supraîncălzi.

11.7 Cum se înlocuiește: Bec

AVERTISMENT!

Pericol de electrocutare.
Becul poate fi fierbinte.

Înainte de a schimba becul:

Etapa 1

Opriti cuptorul. Așteptați până când cuptorul este rece.

Etapa 2

Deconectați cuptorul de la sursa de alimentare electrică.

Etapa 3

Puneți o lavetă pe fundul cavității.

Becul de sus

Pasul 1 Rotiți capacul de sticlă și scoateți-l.

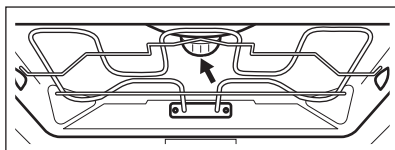

Pasul 2 Curățați capacul de sticlă.

Pasul 3 Înlocuiți becul cu un bec adecvat rezistent la o temperatură de 300 °C.

Pasul 4 Montați capacul de sticlă.

12. DEPANARE

AVERTISMENT!

Consultați capitolele privind siguranța.

12.1 Ce trebuie făcut dacă...

În orice situație care nu este prevăzută în acest tabel, contactați un Centru de service autorizat.



Aparatul nu pornește sau nu se încălzește

Problemă	Verificați dacă...
Aparatul nu poate fi activat sau utilizat.	Aparatul este conectat corect la o sursă de alimentare electrică.
Aparatul nu se încălzește.	Oprirea automată este dezactivată.
Aparatul nu se încălzește.	Ușa aparatului este închisă.
Aparatul nu se încălzește.	Siguranța nu este arsă.
Aparatul nu se încălzește.	Blocarea este dezactivată.



Componente

Problemă	Verificați dacă...
Becul este stins.	Aer cald umed - se aprinde.
Becul nu funcționează.	Becul este ars.
Senzor de gătire nu funcționează.	Fișa Senzor de gătire este introdusă complet în priză.



Coduri de eroare

Afișajul indică...	Verificați dacă...
Err C2	Ați scos fișa Senzor de gătire din priză.
Err C3	Ușa aparatului este închisă sau încuietoarea ușii nu este stricată.
Err F102	Ușa aparatului este închisă.
Err F102	Încuietoarea ușii nu este stricată.
00:00	A fost o pană de curent. Setati timpul.

Dacă afișajul prezintă un cod de eroare care nu se regăsește în acest tabel, opriți și porniți siguranța pentru a reporni aparatul. În cazul în care codul de eroare apare din nou, contactați un Centru de service autorizat.



Curățare

Problemă	Verificați dacă...
Apa se scurge din adâncitura cavității.	Este prea multă apă în adâncitura cavității.

12.2 Date pentru service

Dacă nu poți remedia problema de unul singur, contactează comerciantul sau un centru de service autorizat.

Datele necesare solicitate de centrul de service se găsesc pe plăcuța cu date tehnice. Plăcuța cu datele tehnice se află pe cadrul frontal al cavității aparatului. Nu scoate plăcuța cu date tehnice din interiorul aparatului.

Îți recomandăm să notezi datele aici:

Model (MOD.)

Numărul produsului (PNC)

Numărul de serie (S.N.)

13. EFICIENȚĂ ENERGETICĂ

13.1 Informații despre produs și Fișa cu informații despre produs

Denumirea furnizorului	AEG
Identificarea modelului	BPE558370M 944188822
Index de eficiență energetică	81.2
Clasă de eficiență energetică	A+
Consum de energie cu o încărcătură standard, modul convențional	1.09kWh/ciclu
Consum de energie cu o încărcare standard, în modul ventilație	0.69kWh/ciclu
Număr de cavități	1
Sursă de căldură	Energie electrică
Volumul	71l
Tip cuptor	Cuptor încorporabil
Masă	35.0kg

IEC/EN 60350-1 – Aparate de gătit electrocasnice – Partea 1: Gamă, cuptoare, cuptoare cu abur și grill-uri - Metode pentru măsurarea performanței.

13.2 Economisirea de energie



Aparatul este prevăzut cu unele funcții care ajută la economisirea de energie în timpul procesului zilnic de gătire.

Asigură-te că ușa aparatului este închisă în timpul funcționării. Nu deschide ușa aparatului prea des în timpul gătirii. Menține garnitura ușii curată și asigură-te că este bine fixată în poziție.

Folosește vase metalice pentru o economie optimizată de energie.

Atunci când este posibil, nu preîncălzi aparatul înainte de gătire.

Ai grijă ca pauzele să fie cât mai mici între două coaceri, atunci când pregătești mai multe preparate o dată.

Gătirea cu ventilator

Atunci când este posibil, folosește funcțiile de gătit cu ventilator pentru a economisi energie.

Căldura reziduală

Ventilatorul și lumina vor fi în continuare active. Atunci când oprești aparatul, pe afișaj va fi apărea valoarea căldurii reziduale. Căldura poate fi utilizată pentru menținerea preparatelor calde.

Atunci când durata de gătire este mai mare de 30 de min, redu temperatura aparatului cu cel puțin 3 - 10 min înainte de încheierea gătirii. Căldura reziduală din interiorul aparatului va continua să gătească preparatul.

Folosește căldura reziduală pentru a încălzi alte preparate.

Menținerea caldă a alimentelor

Alege setarea pentru cea mai mică temperatură posibilă pentru a folosi căldura

reziduală și menține preparatele calde. Indicatorul de căldură reziduală sau al temperaturii va apărea pe afișaj.

Gătire cu lumina stinsă

Oprește lumina pe durata gătirii. Aprinde-o doar atunci când este necesar.







Aer cald umed

Funcție concepută pentru a economisi energie în timpul gătirii.

Atunci când folosești această funcție, lumina se stinge automat după 30 de sec. Poți aprinde din nou lumina, însă această acțiune va reduce economia de energie estimată.

14. STRUCTURA MENIULUI

14.1 Meniu

Pasul 1	Pasul 2	Pasul 3	Pasul 4	Pasul 5
				
 - selectați pentru a intra în Meniu.	Selecționați opțiunea din Meniu structură și apăsați OK .	Selecționați setarea.	OK - apăsați pentru a confirma setarea.	Reglați valoarea și apăsați OK .

Rotiți butonul de selectare pentru funcțiile de gătire la poziția oprit pentru a ieși din Meniu.

Meniu structură

Gătire asistată 

Curățare 

Setări 

Setări

01	Timpul	Modificare	02	Luminozitate display	1 - 5
03	Tonul de la taste	1 - Bip 2 - Clic 3 - Sunet oprit	04	Volum la apăsare taste	1 - 4
05	Senzor de gătire Acțiune	1 - Alarmă și oprire 2 - Alarmă	06	Cronometru numărătoare directă	Pornit/Oprit
07	Iluminare	Pornit/Oprit	08	Încălzire rapidă	Pornit/Oprit

Setări

09	Semnal De Reamintire La Curățare	Pornit/Oprit	10	Wi-Fi	Pornit/Oprit
11	Operațiune de telecomandă automată	Pornit/Oprit	12	Dezactiveaza rețeaua	Da / Nu
13	Modul demo	Codul de activare: 2468	14	Versiunea software	Verificare
15	Resetați toate opțiunile	Da / Nu			

15. INFORMAȚII PRIVIND MEDIUL

Reciclați materialele marcate cu simbolul . Pentru a recicla ambalajele, acestea trebuie puse în containerele corespunzătoare. Ajuțați la protejarea mediului și a sănătății umane și la reciclarea deșeurilor din aparatele electrice și electrocasnice. Nu aruncați aparatele

marcate cu acest simbol  împreună cu deșeurile menajere. Returnați produsul la centrul local de reciclare sau contactați administrația orașului dvs.

Добро дошли у АЕГ! Хвала што сте изабрали наш уређај.



Прибавите савете за коришћење, брошуре и информације за решавање проблема, сервис и поправку:
www.aeg.com/support

Задржано право измена.

САДРЖАЈ

1. ИНФОРМАЦИЈЕ О БЕЗБЕДНОСТИ.....	331
2. БЕЗБЕДНОСНА УПУТСТВА.....	333
3. ОПИС ПРОИЗВОДА.....	337
4. КОМАНДНА ТАБЛА.....	338
5. ПРЕ ПРВЕ УПОТРЕБЕ.....	339
6. СВАКОДНЕВНА УПОТРЕБА.....	340
7. ФУНКЦИЈЕ САТА.....	346
8. КОРИШЋЕЊЕ ПРИБОРА.....	348
9. ДОДАТНЕ ФУНКЦИЈЕ.....	350
10. КОРИСНИ САВЕТИ.....	351
11. НЕГА И ЧИШЋЕЊЕ.....	353
12. РЕШАВАЊЕ ПРОБЛЕМА.....	357
13. ЕНЕРГЕТСКА ЕФИКАСНОСТ.....	359
14. СТРУКТУРА МЕНИЈА.....	360
15. ЕКОЛОШКА ПИТАЊА.....	361

1. ⚠ ИНФОРМАЦИЈЕ О БЕЗБЕДНОСТИ

Пре инсталације и коришћења уређаја, пажљиво прочитајте приложено упутство. Произвођач није одговоран за било какве повреде или штету које су резултат неисправне инсталације или употребе. Чувајте упутство за употребу на безбедном и приступачном месту за будуће коришћење.

1.1 Безбедност деце и осетљивих особа

- Овај уређај могу да користе деца старија од 8 година и особе са смањеним физичким, чулним или менталним способностима, као особе којима недостају искуство и знање, уколико им се обезбеди надзор или им се дају упутства у вези са употребом уређаја на безбедан начин и уколико схватају могуће опасности. Децу млађа

од 8 година, као и особе са веома тешким и сложеним инвалидитетом, треба држати даље од уређаја, осим ако су под сталним надзором.

- Децу треба контролисати како се не би играла уређајем и мобилним уређајима са апликацијом.
- Држите сву амбалажу даље од деце и одложите је на одговарајући начин.
- УПОЗОРЕЊЕ: Уређај и његови доступни делови могу бити врели током коришћења. Држите децу и кућне љубимце даље од уређаја када уређај ради и када се хлади.
- Ако овај апарат има уређај за безбедност деце, треба га активирати.
- Деца не смеју да обављају чишћење и корисничко одржавање уређаја без надзора.

1.2 Опште мере безбедности

- Овај уређај је намењен само за кување.
- Овај уређај је намењен за употребу у једном домаћинству у затвореним просторима.
- Уређај се може користити у канцеларијама, хотелским собама, пансионима, сеоским туристичким домаћинствима и сличним објектима за смештај где употреба не превазилази (просечан) ниво потрошње по домаћинству.
- Само квалификована особа може да монтира овај уређај и замени кабл.
- Не користите овај уређај пре него што га уградите.
- Искључите уређај из струје пре било каквог одржавања.
- Уколико је кабл за напајање оштећен, њега мора да замени произвођач, одговарајући овлашћени сервисни центар или лица сличне квалификације, како би се избегла електрична опасност.
- УПОЗОРЕЊЕ: Уверите се да је уређај искључен пре него што замените сијалицу како бисте избегли могућност да дође до електричног шока.

- **УПОЗОРЕЊЕ:** Уређај и његови доступни делови могу бити врели током коришћења. Треба водити рачуна да се избегне додиривање грејних елемената или унутрашњих површина апарата.
- Када вадите прибор или посуђе из рерне или их стављате у рерну, увек носите заштитне рукавице.
- Користите само температурни сензор (сензор температуре у средини печеног меса) који је препоручен за овај уређај.
- Да бисте уклонили шине које држе решетке, прво повуците предњи део шина, а затим задњи део да бисте их одвојили од бочних зидова. Постављање шина за подршку решетке врши се обрнутим редоследом.
- Немојте користити парочистач за чишћење уређаја.
- Немојте користити груба абразивна средства за чишћење или оштре металне сунђере за чишћење стаклених врата јер они могу изгребати површину због чега може доћи до распрскавања стакла.
- Пре пиролитичког чишћења, уклоните сав прибор из рерне, као и остатке хране или масноће које су просуте/ наталожене унутар уређаја.

2. БЕЗБЕДНОСНА УПУТСТВА

2.1 Монтажа

УПОЗОРЕЊЕ!

Само квалификована особа може да инсталира овај уређај.

- Уклоните комплетну амбалажу.
- Немојте да инсталирате или користите оштећен уређај.
- Придржавајте се упутстава за монтажу које сте добили уз уређај.
- Увек водите рачуна приликом померања уређаја зато што је тежак. Увек користите заштитне рукавице и затворену обућу.
- Не вуците уређај за ручицу.
- Инсталирајте уређај на сигурно и прикладно место које испуњава захтеве за инсталацију.
- Неопходно је придржавати се минималног растојања од других уређаја и кухињских елемената.
- Пре монтаже уређаја, проверите да ли се врата уређаја отварају без задршке.
- Овај уређај је опремљен системом за електрично хлађење. Мора се употребљавати са извором електричног напајања.
- Уграђена јединица мора да задовољи захтеве стабилности према DIN 68930.

Минимална висина кухињског елемента (минимална висина елемента испод радне плоче)	578 (600) mm
Ширина кухињског елемента	560 mm
Дубина кухињског елемента	550 (550) mm
Висина предње стране уређаја	594 mm
Висина задње стране уређаја	576 mm
Ширина предње стране уређаја	595 mm
Ширина задње стране уређаја	559 mm
Дубина уређаја	567 mm
Дубина уграђеног уређаја	546 mm
Дубина са отвореним вратима	1027 mm
Минимална величина вентилационог отвора. Отвор постављен на доњој задњој страни	560x20 mm
Дужина кабла за напајање. Кабл је постављен у десном углу са задње стране	1500 mm
Монтажни завртњи	4x25 mm

2.2 Прикључење на електричну мрежу

УПОЗОРЕЊЕ!

Ризик од пожара и струјног удара.

- Сва прикључивања струје треба да обави квалификован електричар.
- Уређај мора да буде уземљен.
- Уверите се да су параметри на плочици са техничким карактеристикама компатибилни са одговарајућим параметрима електричне мреже за напајање.
- Увек користите прописно уграђену утичницу са заштитом од струјног удара.

- Немојте да користите адаптере са више утичница и продужне каблове.
- Проверите да нисте оштетили главно напајање и кабл за напајање. Уколико струјни кабл треба да се замени, то треба да обави наш овлашћени сервисни центар.
- Не дозволите да кабл за напајање додирује или дође близу вратима уређаја или ниши испод уређаја, нарочито када уређај ради или када су врата врела.
- Заштита од удара делова под напоном и изолованих делова мора да се причврсти тако да не може да се уклони без алата.
- Прикључите главни кабл за напајање на зидну утичницу тек на крају инсталације. Водите рачуна да постоји приступ мрежном утикачу након инсталације.
- Ако је зидна утичница лабава, немојте да прикључујете мрежни утикач.
- Не вуците кабл за напајање како бисте искључили уређај. Кабл искључите тако што ћете извући утикач из утичнице.
- Користите само исправне раставне прекидаче: заштитне прекидаче, осигураче (осигураче са навојем треба скинути са носача), аутоматске заштитне прекидаче и контакторе.
- У електричној инсталацији мора постојати раставни прекидач који вам омогућава да искључите све фазе напајања уређаја. Размак између контаката на раставном прекидачу мора да износи најмање 3 mm.
- Потпуно затворите врата на уређају пре него што повежете мрежни утикач у зидну утичницу.
- Уређај се испоручује са струјним утикачем и струјним каблом.

2.3 Употреба

УПОЗОРЕЊЕ!

Постоји ризик од повређивања, опекотина и струјног удара или експлозије.

- Немојте да мењате спецификацију овог уређаја.

- Водите рачуна да отвори за вентилацију не буду запушени.
- Не остављајте уређај без надзора током рада.
- Уређај треба искључити након сваке употребе.
- Будите опрезни кад отворате врата уређаја док он ради. Може се десити да изађе врео ваздух.
- Немојте руковати уређајем када су вам мокре руке или када је он у контакту са водом.
- Немојте излагати отворена врата великом оптерећењу.
- Немојте користити уређај као радну површину или простор за одлагање.
- Пажљиво отворите врата уређаја. Коришћење састојака који садрже алкохол може довести до испаравања алкохола и мешања са ваздухом.
- Варнице или отворени пламен не смеју да буду у близини уређаја када отворате врата.
- Увек користите стакло и тегле погодне за конзервацију.
- Запаљиве материје или предмете натопљене запаљивим материјама немојте стављати унутар и поред уређаја или на њега.
- Не делите своју лозинку за Wi-Fi.

УПОЗОРЕЊЕ!

Постоји ризик од оштећења уређаја.

- Да бисте спречили оштећење или губитак боје на емајлираним површинама:
 - Немојте стављати посуђе из рерне или друге предмете у уређају директно на дно.
 - Не стављајте алуминијумску фолију директно на дно унутрашњости уређаја.
 - Немојте сипати воду директно у врућ уређај.
 - Немојте држати у уређају влажно посуђе и храну након завршетка кувања.
 - Будите пажљиви када скидате или постављате прибор.
- Губитак боје на емајлираним површинама или нерђајућем челику не утиче на сам рад уређаја.

- Док спремате јело, врата уређаја треба увек да буду затворена.
- Ако је уређај монтиран иза панела намештаја (нпр. врата), обезбедите да приликом рада врата никада не буду затворена. Иза затвореног панела намештаја могу да се накупе топлота и влага и проузрокују накнадно оштећење уређаја, кућишта или пода. Не затварајте панел намештаја све док се уређај у потпуности не охлади након коришћења.

2.4 Нега и чишћење

УПОЗОРЕЊЕ!

Постоји ризик од повреде, пожара или оштећења уређаја.

- Пре одржавања искључите уређај и извуците струјни утикач из зидне утичнице.
- Проверите да ли је уређај хладан. Постоји ризик да се сломи стаклене плоче.
- Одмах замените стаклене плоче на вратима ако се оштете. Обратите се овлашћеном сервисном центру.
- Будите пажљиви када скидате врата са уређаја. Врата су тешка!
- Редовно чистите уређај да бисте спречили пропадање површинског материјала.
- Уређај очистите влажном меком крпом. Користите искључиво неутралне детерџенте. Немојте користити абразивне производе, абразивне јастучиће за чишћење, раствараче или металне предмете.
- Уколико користите спреј за рерну, придржавајте се упутстава о безбедности на амбалажи.

2.5 Пиролитичко чишћење

УПОЗОРЕЊЕ!

Ризик од повреде/пожара/хемијске емисије (гасова) у пиролитичком режиму.

- Пре спровођења пиролитичког чишћења и почетног предгревања, из унутрашњости рерне уклоните следеће:

- све остатке хране, уље или масноће које су просуте/наталожене;
- све предмете које је могуће уклонити (укључујући полице, бочне шине итд., испоручене с уређајем) нарочито посуде, плехове, тацне, прибор, итд. који имају нелепљиве површине.
- Пажљиво прочитајте сва упутства за пиролитичко чистићење.
- Држите децу подалје од уређаја током пиролитичког чистићења. Уређај постаје вreo и вreo ваздух се ослобађа из предњих отвора за хлађење.
- Операција пиролитичког чистићења одвија се на високој температури, због чега може доћи до ослобађања испарења насталих од остатака хране и материјала од којих је уређај направљен, те стога препоручујемо следеће:
 - обезбедите добру вентилацију током и након пиролитичког чистићења.
 - обезбедити добру вентилацију током и након почетног предгревања.
- Немојте просипати или наносити воду на врата пећнице током и након пиролитичког чистићења да не бисте оштетили стаклене плоче.
- Испарења која генеришу све пиролитичке пећнице/остаји кувања описани су као безбедни за људе, укључујући децу или лица са здравственим проблемима.
- Држите кућне љубимце подалје од уређаја током и након пиролитичког чистићења и почетног предгревања. Мали кућни љубимци (нарочито птице и гмизавци) могу бити врло осетљиви на температурне промене и испуштена испарења.
- Нелепљиве површине посуда, плехова, тацни, прибора итд. могу се оштетити услед високих температура током

пиролитичког чистићења у свим пиролитичким рернама, а могу бити и извор мањих штетних испарења.

2.6 Унутрашње осветљење

УПОЗОРЕЊЕ!

Ризик од струјног удара.

- Када се ради о сијалицама унутар производа и резервних делова, сијалице које се продају засебно: Ове сијалице су намењене да издрже екстремне физичке услове у кућним апаратима, као што су температура, вибрације, влага, или су намењене да сигнализирају информације о радном стању уређаја. Нису предвиђене за употребу у другим уређајима и нису погодне за осветљавање просторија у домаћинству.
- Овај производ садржи извор светлости чија је класа енергетске ефикасности G.
- Користите само сијалице које имају исту спецификацију.

2.7 Сервисирање

- Ради оправке уређаја обратите се овлашћеном сервисном центру.
- Користите само оригиналне резервне делове.

2.8 Одлагање

УПОЗОРЕЊЕ!

Опасност од повређивања или гушења.

- Обратите се општинским органима да бисте сазнали како да одложите уређај у отпад.
- Искључите уређај из струје.
- Исеците мрежни електрични кабл на месту које је близу уређаја и одложите га.

3. ОПИС ПРОИЗВОДА

3.1 Општи приказ

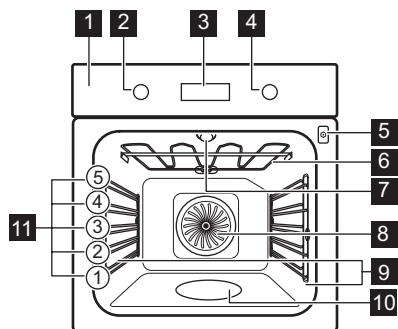

- 1 Командна табла
- 2 Командно дугме за функције загревања
- 3 Дисплеј
- 4 Командно дугме
- 5 Утичница температурног сензора
- 6 Грејни елемент
- 7 Лампа
- 8 Вентилатор
- 9 Носач решетке, покретни
- 10 Утиснути делови унутрашњости
- 11 Положаји решетке

3.2 Прибор

Решетка полица

За посуђе за кување, плехове за торте, печење.

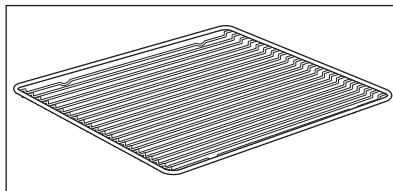

Плех за печење

За колаче и кексе.

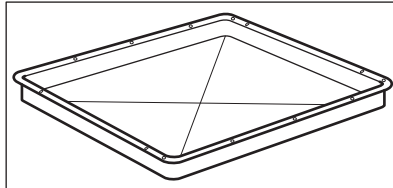

Веома дубока посуда

За прављење мусаке.

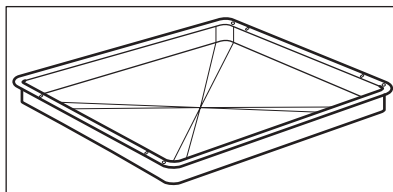

Температурни сензор

За мерење температуре унутар хране.

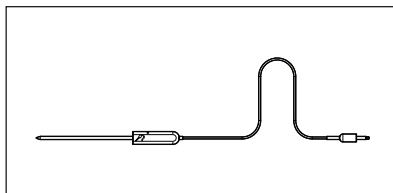

Телескопске вођице

За лакше убацивање и вађење плехова и решеткастих полица.

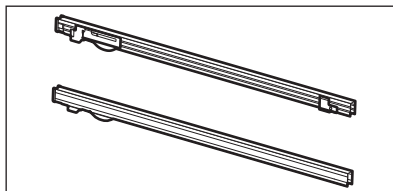

4. КОМАНДНА ТАБЛА

4.1 Дугмад која се увлаче

За коришћење овог уређаја притисните командно дугме. Командно дугме се извлачи.

4.2 Преглед командне табле

Изаберите функцију загревања да бисте укључили уређај. Окрените командно дугме за функције загревања у положај за искључивање да бисте искључили уређај.

				OK
Тајмер	Брзо загревање	Светло	Температурни сензор	Потврдите подешавање

4.3 Дисплеј

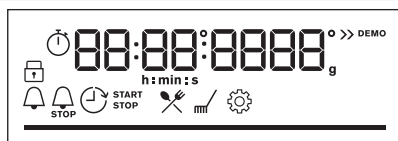

Дисплеј са кључним функцијама.

Индикатори дисплеја

Основни показатељи

Контролна брава	Потпомогнута припрема	Чишћење	Подешавања	Брзо загревање

Индикатори времена



Тајмер



STOP
Крај



Време одлагања



Тајмер током рада



Вај-фај веза је укључена.



Даљинско управљање је укључен.

Вај-фај индикатор – трепери када уређај може да се повеже на Вај-фај.

Даљинско управљање индикатор – уређај може да се контролише даљински.

Трака напретка – за температуру или време. Трака је потпуно црвена када пећница достигне подешену температуру.



Индикатор за кување на пари



Температурни сензор индикатор



5. ПРЕ ПРВЕ УПОТРЕБЕ

УПОЗОРЕЊЕ!

Погледајте поглавља о безбедности.

5.1 Прво чишћење

Пре прве употребе, очистите празан уређај и подесите време:



00:00

Подесите тајмер. Притисните **OK**.

5.2 Почетно предгревање

Предгрејте пећницу пре прве употребе.

Корак 1 Уклоните сав прибор и носаче решетки из рерне.

Корак 2 Подесите максималну температуру за функцију: .
Оставите пећницу да ради 1 ч.

Корак 3 Подесите максималну температуру за функцију: .
Оставите пећницу да ради 15 мин.

Корак 4 Подесите максималну температуру за функцију: .
Оставите пећницу да ради 15 мин.

 Пећница може да испушта мирис и дим током предгревања. Обезбедите добро проветравање просторије.

5.3 Бежична веза

Да бисте повезали апарат потребно је следеће:

- Бежична мрежа са интернет везом.
- Мобилни уређај повезан на исту бежичну мрежу.

Корак 1 Преузимање апликације My AEG Kitchen : Скенирајте камером на мобилном уређају QR код на плочици са техничким карактеристикама да бисте се преусмерили на AEG почетну страницу. Плочица са техничким карактеристикама налази се на предњој страни оквира унутрашњости апарата. Апликацију такође можете да преузмете директно из продавнице апликација.

Корак 2 Следите упутства за повезивање апликације.

Корак 3 Окрените дугме за функције загревања да бисте изабрали: .

Корак 4 Окрените командно дугме да бисте изабрали: Подешавања. Укључите Вај-фај. Погледајте одељак „Структура менија“.

Фреквенција WLAN на 2,4 GHz

2400–2483,5 MHz

Протокол IEEE 802.11b DSSS, 802.11g/n OFDM

Максимална снага EIRP < 20 dBm (100 mW)

Wi-Fi модул NIUS-50

5.4 Софтверске лиценце

Софтвер у овом производу садржи компоненте засноване на бесплатном софтверу и софтверу отвореног кода. AEG са захвалношћу прихвата допринос заједница отвореног софтвера и роботике развоју пројекта.

Да бисте приступали изворном коду ових бесплатних софтверских компоненти

отвореног кода, чији услови лиценцирања захтевају објављивање, као и да бисте видели пуне информације о њиховим ауторским правима и важеће услове лиценцирања, посетите странице: <http://aeg.opensoftwarerepository.com> (фасцикла NIUS).

6. СВАКОДНЕВНА УПОТРЕБА

УПОЗОРЕЊЕ!

Погледајте поглавља о безбедности.

6.1 Како да подесите: Функције загревања

Корак 1 Окрените командно дугме за функције загревања и изаберите функцију.

Корак 2 Окрените командно дугме да бисте подесили температуру.

▶▶ – притисните и задржите да бисте укључили функцију: Брзо загревање. Није доступна за неке функције пећнице.

Кување на пари

Проверите да ли је пећница хладна.

Корак 1

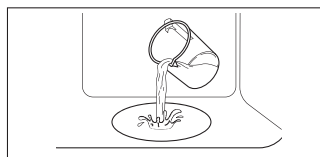

Испуните удубљења у унутрашњости водом са чесме.

Корак 2



Изаберите функцију загревања на пари.

Корак 3



Подесите температуру.

Корак 4

Загрејте празну пећницу током 10 мин да би се створила влага. Ставите храну у пећницу.

i Максимални капацитет удубљења у унутрашњости рерне је 250 ml. Немојте да допуњавате удубљења у унутрашњости током кувања или када је пећница врућа.

Када се кување на пари заврши:

Корак 1

Окрените командно дугме за функције загревања у положај „искључено“ да бисте искључили пећницу.

Корак 2

Пажљиво отворите врата. Отпуштена влага може да изазове опекотине.

Корак 3

Проверите да ли је пећница хладна. Уклоните преосталу воду из удубљења у унутрашњости.

6.2 Функције загревања

Функција загревања

Примена











Печење уз равни вентил.

За печење на највише три положаја решетке истовремено и за сушење хране. Подесите температуру да буде нижа за 20–40 °C него за Загревање одозго/одоздо.



Загревање одозго/одоздо

За печење на једном положају решетке.

Функција загревања	Примена
 SteamBake	За додавање влаге током кувања. За добијање праве боје и хрскаве корице током печења. За већу сочност при поновном загревању. За очување воћа или поврћа.
 Функција за пицу	За печење пице. За интензивно запецање и добијање хрскавог дна.
 Загревање одоздо	За печење колача са хрскавим дном и за конзервисање хране.
 Смрзнута храна	За припрему полуспремљене хране (нпр. помфрита, исеченог кромпира или пролећних ролница), тако да буде хрскава.
 Влажно печење уз вентилатор	Ова функција је предвиђена за уштеду енергије током кувања. Када користите ову функцију, температура унутар рерне може да се разликује од задате температуре. Користи се заостала топлота. Снага загревања може бити умањена. За више информација погледајте поглавље „Свакодневна употреба“, напомене у вези са: Влажно печење уз вентилатор.
 Гриловање	За гриловање танких комада хране и тостирање хлеба.
 Турбо гриловање	За печење великих комада меса или живине са костима на једној решетки. За спремање гратинираних јела и за запецање.
 Мени	Да бисте ушли у Мени: Потпомогнута припрема, Чишћење, Подешавања.

6.3 Напомене у вези са: Влажно печење уз вентилатор

Ова функција је коришћена за усклађивање са класом енергетске ефикасности и захтевима екодизајна (у складу са стандардима EU 65/2014 и EU 66/2014). Тестови у складу са:

IEC/EN 60350-1

Врата пећнице треба да буду затворена током кувања како функција не би била

прекидана и како би пећница радила на највишем могућем степену енергетске ефикасности.







Када користите ову функцију, лампица се аутоматски искључује након 30 сек.

За упутства за кување погледајте одељак „Напомене и савети“, Влажно печење уз вентилатор. За опште препоруке у вези са уштедом енергије погледајте одељак „Енергетска ефикасност“, Уштеда енергије.

6.4 Како да подесите: Потпомогнута припрема

Свако јело у овом подменију има препоручену функцију загревања и температуру. Користите функцију за брзо припремање јела са подразумеваним подешавањима. Такође можете да подесите време и температуру током кувања.

Када се функција заврши, проверите да ли је храна спремна.

Приликом кувања неких јела, можете да користите и:		Степен до ког се јело кува:	
<ul style="list-style-type: none"> Температурни сензор 		<ul style="list-style-type: none"> Слабо печено Средња Добро печено 	
Корак 1	Корак 2	Корак 3	Корак 4
			
		P1 - P...	OK
Уђите у мени.	Изаберите Потпомогнута припрема. Притисните тастер OK .	Изаберите јело. Притисните OK .	Ставите посуду у пећницу. Потврдите подешавање.

6.5 Потпомогнута припрема

Легенда



Функција Температурни сензор је доступна. Поставите Температурни сензор у најдебљи део јела. Уређај се искључује када се достигне подешена температура функције Температурни сензор.

Легенда



Количина воде за функцију на пари.





















Загрејте апарат пре него што почнете да кувате.





































Ниво решетке.

Дисплеј приказује **P** и број јела која можете да проверите у табели.

Јело	Тежина	Ниво решетке/Прибор
1 Говеђе печење, слабо печено		
2 Говеђе печење, средње печено	1 - 1.5kg; комади дебљине 4-5 cm	  2; плех за печење Пржите месо неколико минута на врућем тигању. Ставите у апарат.
3 Говеђе печење, добро печено		
4 Котлет, средње печен	180 - 220g по комаду; кришке дебљине 3 cm	   3; посуда за печење на решеткастој полици Пржите месо неколико минута на врућем тигању. Ставите у апарат.
5 Говеђе печење/динстано (ребра прве класе, округли одрезак, дебели пауфлекс)	1.5 - 2kg	  2; посуда за печење на решеткастој полици Пржите месо неколико минута на врућем тигању. Додајте течност. Ставите у апарат.



Јело	Тежина	Ниво решетке/Прибор
6 Говеђе печење, слабо печено (споро печење)		 2; плех за печење
7 Говеђе печење, средње печено (споро печење)	1 - 1.5kg; комади дебљине 4–5 cm	Користите своје омиљене зачине или једноставно со и свежу млевену паприку. Пржите месо неколико минута на врућем тигању. Ставите у апарат.
8 Говеђе печење, добро печено (споро печење)		
9 Филе, слабо печено (споро печење)		 2; плех за печење
10 Филе, средње печено (споро печење)	0.5–1.5 kg; 5–6 cm дебелих комада	Користите своје омиљене зачине или једноставно со и свежу млевену паприку. Пржите месо неколико минута на врућем тигању. Ставите у апарат.
11 Филе, печено (споро печење)		
12 Печена телетина (нпр. плећка)	0.8 - 1.5kg; комади дебљине 4 cm	 2; посуда за печење на решеткастој полици Користите омиљене зачине. Додајте течност. Печење покривено.
13 Свињско печење, врат или плећка	1.5 - 2kg	 2; посуда за печење на решеткастој полици Окрените месо након половине времена кувања.
14 Вучена свињетина (споро кување)	1.5 - 2kg	 2; плех за печење Користите омиљене зачине. Окрените месо након половине времена кувања да бисте постигли равномерно запецање.
15 Каре, свеж	1 - 1.5kg; комади дебљине 5–6 cm	 2; посуда за печење на решеткастој полици Користите омиљене зачине.
16 Ребра	2 - 3kg; користите сирову танка ребра, дебљине 2–3 cm	 3; дубоки тигањ Додајте течност да бисте покрили дно посуде. Окрените месо након половине времена кувања.
17 Јагђећи бут са костима	1.5 - 2kg; комади дебљине 7–9 cm	 2; посуда за печење на плеху за печење Додајте течност. Окрените месо након половине времена кувања.
18 Цело пиле	1 - 1.5kg; свеже	 2;  200 ml; посуда за ролов. поврће/грати. Јела на плеху за печење Користите омиљене зачине. Окрените пиле након половине времена кувања да бисте постигли равномерно запецање.
19 Пола пилета	0.5 - 0.8kg	 3; плех за печење Користите омиљене зачине.



	Јело	Тежина	Ниво решетке/Прибор
20	Пилеће груди	180 - 200g по комаду	 2; Посуда за гратинирана јела на решеткастој полици Користите омиљене зачине. Пржите месо неколико минута на врућем тигању.
21	Пилећи батаци, свежи	-	 3; плех за печење Ако сте прво мариновали пилеће батате, подесите нижу температуру и кувајте их дуже.
22	Патка, цела	2 - 3kg	 2; посуда за печење на решеткастој полици Користите омиљене зачине. Ставите месо на посуду за печење. Окрените патку након половине времена кувања.
23	Гуска, цела	4 - 5kg	 2; дубока посуда Користите омиљене зачине. Ставите месо на дубоки плех за печење. Окрените гуску након половине времена кувања.
24	Векна од меса	1kg	 2; решеткаста полица Користите омиљене зачине.
25	Цела риба, грилована	0.5 - 1kg по риби	 2; плех за печење Испуните рибу маслацем и користите омиљене зачине и зачинско биље.
26	Рибљи филети	-	 3; посуда за ролов. поврће/грати. јела на решеткастој полици Користите омиљене зачине.
27	Колач од сира	-	 2;  калуп за печење од 28 цм на решеткастој полици
28	Колач од јабука	-	 2;  100–150 ml; плех за печење
29	Тарт од јабука	-	 2; калуп за питу на решеткастој полици
30	Пита с јабукама	-	 2;  100–150 ml;  калуп за питу од 22 см на решеткастој полици
31	Брауни колачи	2kg теста	 3; дубоки тигањ
32	Чоколадни мафини	-	 2;  100–150 ml; плех за мафине на решеткастој полици
33	Суви колач	-	 2; посуда за колач на решеткастој полици
34	Печени кромпир	1kg	 2; плех за печење Ставите цео кромпир са кором на плех за печење.

	Јело	Тежина	Ниво решетке/Прибор
35	Исечен кромпир	1kg	 3; плех за печење обложен папиром за печење Користите омиљене зачине. Исеците кромпире на комаде.
36	Гриловано мешано поврће	1 - 1.5kg	 3; плех за печење обложен папиром за печење Користите омиљене зачине. Исеците поврће на комаде.
37	Крокети, замрзнути	0.5kg	 3; плех за печење
38	Помфрит, замрзнут	0.75kg	 3; плех за печење
39	Лазане са месом / поврћем са сувим листовима тестенине	1 - 1.5kg	 2; посуда за ролов. поврће/грати. јела на решеткастој полици
40	Гратинирани кромпир (сирови кромпир)	1 - 1.5kg	 1; Посуда за гратинирана јела на решеткастој полици Окрените посуду после половине времена кувања.
41	Свежа пица, танка	-	 2;  100 мл; плех за печење обложен папиром за печење
42	Свежа пица, дебела	-	 2; плех за печење обложен папиром за печење
43	Киш	-	 2; плех за печење на решеткастој полици
44	Багет/Ћабата/Бели хлеб	0.8kg	 2;  150 ml; плех за печење обложен папиром за печење За бели хлеб је потребно више времена.
45	Хлеб са целим зрном/ражени хлеб/црни хлеб са целим зрном у посуду за хлеб	1kg	 2;  150 ml; плех за печење обложен папиром за печење/ решеткаста полица

7. ФУНКЦИЈЕ САТА





7.1 Функције сата







Функција сата	Примена
 Тајмер	Када тајмер заврши са одбројавањем, оглашава се звучни сигнал.
 Време кувања	Када тајмер заврши са одбројавањем, чује се звучни сигнал и функција загревања се зауставља.

Функција сата	Примена
 Време одлагања	За одлагање старта и/или краја кувања.
 Тајмер током рада	Максимално је 23 h 59 min. Ова функција не утиче на рад рерне. За укључивање и искључивање Тајмер током рада изаберите: Мени, Подешавања.

7.2 Како да подесите: Функције сата

Како да подесите: Доба дана		
Корак 1	Корак 2	Корак 3
		
Да бисте променили доба дана, уђите у мени и изаберите опције Подешавања, Доба дана.	Подесите сат.	Притисните: OK .

Како да подесите: Тајмер		
Корак 1	Корак 2	Корак 3
		
Притисните: OK .	Дисплеј приказује: 0:00 	Подесите Тајмер
		Притисните: OK .
 Тајмер одмах почиње да одбројава.		

Како да подесите: Време кувања			
Корак 1	Корак 2	Корак 3	Корак 4
			
Изаберите функцију загревања и подесите температуру.	Узастопно притискајте: OK .	Дисплеј приказује: 0:00  STOP	За подешавање времена кувања.
			Притисните: OK .
 Тајмер одмах почиње да одбројава.			

Како да подесите: Време одлагања

Корак 1	Корак 2	Корак 3	Корак 4	Корак 5	Корак 6
					
Изаберите функцију загревања.	Узастопно притискајте:	Дисплеј приказује: доба дана ПОКРЕТАЊЕ	Подесите време почетка.	Дисплеј приказује: --:-- ЗАУСТАВЉАЊЕ	Притисните: ОК.
					

 Тајмер почиње да одбројава у подешено време почетка.

8. КОРИШЋЕЊЕ ПРИБОРА

УПОЗОРЕЊЕ!

Погледајте поглавља о безбедности.

8.1 Убацивање прибора

Мало удубљење са горње стране повећава безбедност. Удубљења такође

спречавају превртање. Уздигнута ивица око полице спречава клизање посуђа на полици.

Решеткаста полица:

Угурајте полицу између вођица на носачу решетке.

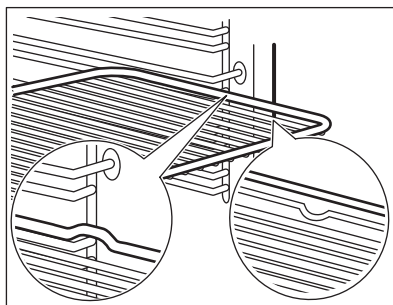

Плех за печење / Дубоки тигањ:

Гурните плех између вођица на носачу решетке.

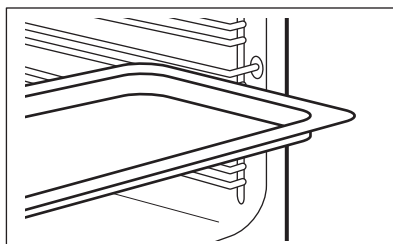

8.2 Температурни сензор

Температурни сензор – мери температуру унутар хране.

Треба да се подесе две температуре:



Температура пећнице.



Температура у средини.

За најбоље резултате кувања:

Састојци треба да буду на собној температури.

Не користите за течна јела.

Током кувања мора да остане унутар хране.

8.3 Како да користите: Температурни сензор

Корак 1 Укључите рерну.

Корак 2 Подесите функцију загревања и по потреби температуру рерне.

Корак 3 Поставите: Температурни сензор.

Месо, живина и риба

Убаците врх Температурни сензор у центар меса, рибе, ако је могуће у најдебљи део. Водите рачуна да барем 3/4 Температурни сензор буде унутар јела.

Касерола

Убаците врх Температурни сензор тачно у центру касероле. Температурни сензор треба да стоји стабилно на једном месту током печења. Да бисте то постигли, користите чврсте састојке. Користите ивицу посуде за печење као ослонац за силиконску ручицу Температурни сензор. Врх Температурни сензор не треба да додирује дно посуде за печење.

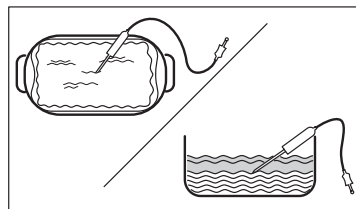
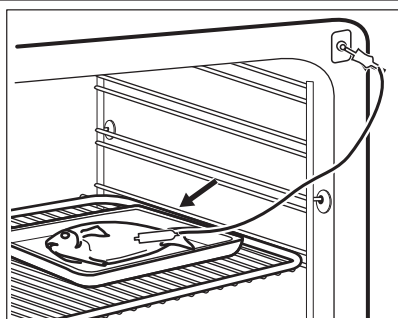

Корак 4 Прикључите Температурни сензор у утичницу с предње стране пећнице. Дисплеј приказује тренутну температуру: Температурни сензор.

Корак 5 - притисните да бисте подесили температуру сензора унутар хране.

Корак 6 ОК – притисните да бисте потврдили.
Када храна достигне подешену температуру, чује се звучни сигнал. Можете изабрати да притиснете или да наставите са кувањем како бисте били сигурни да је храна добро скувана.

Корак 7 Извуците Температурни сензор утикач из утичнице и извадите јело из пећнице.

⚠ УПОЗОРЕЊЕ!

Постоји ризик од опекотина јер Температурни сензор постаје врело. Будите пажљиви када га искључујете и вадите из јела.

9. ДОДАТНЕ ФУНКЦИЈЕ

9.1 Контролна брава

Ова функција спречава случајну промену функције уређаја.

Укључите је када апарат ради – подешено кување се наставља, командна табла је закључана. Укључите га када је апарат искључен - не може да се укључи, контролна табла је закључана.



OK – притисните и држите да бисте укључили функцију. Звучни сигнал.

OK – притисните и држите да бисте је искључили.

3 x – трепери када је контролна брава укључена.

9.2 Аутоматско искључивање

Из безбедносних разлога уређај се искључује након неког времена ако функција загревања ради, а ви не промените подешавања.

(°C)	(ч)
30 - 115	12.5
120 - 195	8.5
200 - 245	5.5



(°C)

250 - максимално



(ч)

3

Аутоматско искључивање не ради са функцијама: Светло, Температурни сензор, Време одлагања.

9.3 Вентилатор за хлађење

Када апарат ради, вентилатор за хлађење се аутоматски укључује како би хладио површине апарата. Ако искључите апарат, вентилатор за хлађење може да настави да ради док се апарат не охлади.

10. КОРИСНИ САВЕТИ

10.1 Препоруке у вези са печењем



Температура и време кувања наведени у табелама су само оријентациони. Они зависе од рецепата, квалитета и количине употребљених састојака.

Ваш апарат можда пече на другачији начин у односу на уређај који сте раније поседовали. Савети испод приказују препоручена подешавања за температуру, време кувања и положај решетке за одређене врсте хране.

Ако не можете да пронађете подешавања за одређени рецепт, потражите за сличан.

10.2 Влажно печење уз вентилатор

За постизање најбољих резултата, придржавајте се савета наведених у табели у наставку.

Користите трећи ниво решетке.



(°C)

(МИН)

Гратинирана тестенина

200 - 220

45 - 55

Гратинирани кромпир

180 - 200

70 - 85

Мусака

170 - 190

70 - 95

Лазање

180 - 200

75 - 90

Канелони

180 - 200

70 - 85

Пудинг од хлеба

190 - 200

55 - 70

Пудинг од пиринча

170 - 190

45 - 60

Колач с јабукама, направљен од смесе за бисквит тарту (округли плех за тарту)

160 - 170

70 - 80

Бели хлеб

190 - 200

55 - 70

10.3 Влажно печење уз вентилатор - препоручени прибор

Користите тамне и нерелефне лименке и посуде. Оне бољу апсорбују топлоту него светле боје и рефлектујуће посуде.



Плех за пицу

Таман, нерефлектујући
Пречник 28 cm

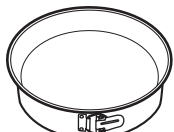

Посуда за печење

Таман, нерефлектујући
Пречник 26 cm



Мала посуда за
печење

Керамички
Пречник 8 cm,
висина 5 cm



Плех за флан





Таман, нерефлектујући
Пречник 28 cm

10.4 Табеле кувања за институте за тестирање





Информације за институте за тестирање





Тестови у складу са: EN 60350, IEC 60350.

Печење на једном нивоу – печење у плеховима





		 °C	 МИН	
Немасна бисквит торта	Печење уз равни вен- тил.	160	45 - 60	2
Немасна бисквит торта	Загревање одозго/одоз- до	160	45 - 60	2
Пита с јабукама, 2 плеха Ø20 cm	Печење уз равни вен- тил.	160	55 - 65	2
Пита с јабукама, 2 плеха Ø20 cm	Загревање одозго/одоз- до	180	55 - 65	1
Шкотски колачић	Печење уз равни вен- тил.	140	25 - 35	2
Шкотски колачић	Загревање одозго/одоз- до	140	25 - 35	2

Печење на једном нивоу – кекс
Користите трећи ниво решетке.

		 °C	 МИН
Ситни колачи, 20 по плеху, претходно загрејте празну пер- ну	Печење уз равни вентил.	150	20 - 30

		 °C	 МИН
Ситни колачи, 20 по плеху, претходно загрејте празну рерну	Загревање одозго/одоздо	170	20 - 30





Печење на више нивоа – кекс

		 °C	 МИН	
Шкотски колачић	Печење уз равни вентил.	140	25 - 45	2 / 4
Ситни колачи, 20 по плеху, претходно загрејте празну рерну	Печење уз равни вентил.	150	25 - 35	1 / 4
Немасна бисквит торта	Печење уз равни вентил.	160	45 - 55	2 / 4
Пита с јабукама, 1 плех на решетки (Ø 20 cm)	Печење уз равни вентил.	160	55 - 65	2 / 4

Гриловање

Претходно загрејте празну рерну у трајању од 5 минута.

Када печете на грилу, температура мора да буде подешена на максимум.

		 МИН	
Тост	Гриловање	1 - 2	5
Говеђи котлет, окрените када истекне половина времена	Гриловање	24 - 30	4

11. НЕГА И ЧИШЋЕЊЕ

УПОЗОРЕЊЕ!

Погледајте поглавља о безбедности.

11.1 Напомене у вези са чишћењем



Средства за чишћење

Предњи део уређаја очистите искључиво крпом од микрофибера натопљеном млаком водом и благим детерџентом.

Користите раствор за чишћење металних површина.

Флеке очистите благим детерџентом.



Свакодневна употреба

Унутрашњост апарата треба чистити након сваке употребе. Нагомилана масноћа или други остаци могу проузроковати пожар.

Не чувајте храну у апарату дуже од 20 минута. После сваке употребе, унутрашњост уређаја осушите искључиво крпом од микрофибера.



Прибор

Након сваке употребе, очистите сав пибор и оставите га да се осуши. Користите искључиво крпу од микрофибера са млаком водом и благим детерџентом. Не перите додатну опрему у машини за прање посуђа.

Не чистите додатну опрему са нелепљивом површином абразивним средством за чишћење и оштрим предметима.

11.2 Како да очистите: Удубљења у унутрашњости

Очистите удубљења у унутрашњости да бисте уклонили преостале наслаге каменца након кувања на пари.

Корак 1	Корак 2	Корак 3
Сипајте: 250 ml белог сирћета у удубљење у унутрашњости. Користите раствор од 6% сирћета без икаквих додатака.	Оставите да сирће раствори наслаге каменца на температури просторије у трајању од 30 минута.	Очистите унутрашњост топлом водом и меком крпом.

За функцију: SteamBake чистите пећницу на сваких 5–10 циклуса кувања.

11.3 Како да извадите: Носачи решетке

Извадите подршке решетака да бисте очистили рерну.

- | | |
|----------------|---|
| Корак 1 | Искључите рерну и сачекајте да се охлади. |
| Корак 2 | Извуците предњи део подршке решетке из бочног зида. |

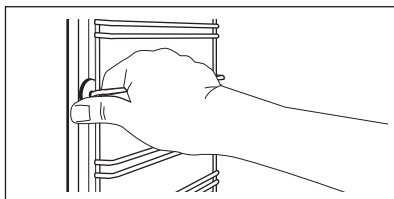

Корак 3 Извуците задњи део подршке решетке из бочног зида и уклоните га.

Корак 4 Постављање шина за подршку решетке врши се обрнутим редоследом. Клинови на телескопским вођицама морају бити окренути ка предњој страни.

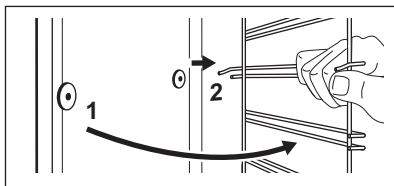

11.4 Како да користите: Пиrolитичко чишћење

Очистите печницу користећи Пиrolитичко чишћење.

⚠ УПОЗОРЕЊЕ!

Постоји ризик од опекотина.

⚠ ОПРЕЗ

Ако су други уређаји инсталирани у исти кухињски елемент, не користите их истовремено кад и ову функцију. То може да изазове оштећење рерне.

Пре Пиrolитичко чишћење:

Искључите рерну и сачекајте да се охлади.

Уклоните сав прибор и уклоњиве носаче решетке.

Очистите дно рерне и унутрашње стакло врата рерне топлом водом и меком крпом.

Пиrolитичко чишћење

Корак 1

Уђите у мени: Чишћење $\frac{m}{l}$.

Опција	Трајање
C1 - Благо чишћење	1 h
C2 - Нормално чишћење	1 h 30 min
C3 - Темељно чишћење	3 h

Корак 2

OK – притисните да изаберете програм чишћења.

Корак 3

OK – притисните да покренете чишћење.

Корак 4

Након чишћења, окрените дугме функције загревања на положај „искључено“.

ⓘ Када чишћење почне, врата пећнице се закључавају и лампица се искључује. Док се врата не закључају, дисплеј приказује следеће: .

Када се чишћење заврши:

Искључите рерну и сачекајте да се охлади.

Обришите унутрашњост меком крпом.

Уклоните остатке са дна рерне.

11.5 Подсетник за чишћење

Пећница вас подсећа када да је очистите помоћу пиролитичког чишћења.

трепери на дисплеју 5 сек након сваког интервала кувања.

Да бисте искључили подсетник, уђите у Мени и изаберите опције Подешавања, Подсетник за чишћење.

11.6 Како да уклоните и монтирате: Врата

Врата и унутрашње стаклене плоче можете скинути да бисте их очистили Број стаклених плоча се разликује код различитих модела.

⚠ УПОЗОРЕЊЕ!

Врата су тешка.

⚠ ОПРЕЗ

Пажљиво рукујте стаклом, посебно око ивица предње плоче. Стакло може да се сломи.

Корак 1 Отворите врата до краја.

Корак 2 Подигните и притисните стезне полуге (А) на обема шаркама врата.

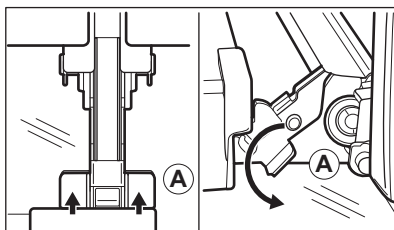

Корак 3 Затворите врата рерне до првог положаја за отварање (приближно под углом од 70°). Придржите врата са обе стране и повуците их нагоре у односу на рерну како бисте их одвојили. Врата поставите на меку крпу на стабилној површини са спољном страном окренутом надоле.

Корак 4 Притисните оквир врата (В) са обе стране горње ивице ка унутра да бисте отпустили стезну заптивку.

Корак 5 Повуците оквир врата напред да бисте га уклонили.

Корак 6 Ухватите стаклене плоче за горњу ивицу и једну по једну их извуците нагоре из војнице.

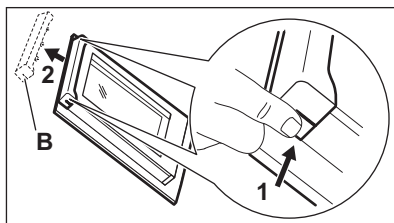

Корак 7 Очистите стаклену плочу водом и сапуницом. Пажљиво осушите стаклену плочу. Не перите стаклене плоче у машини за прање судова.

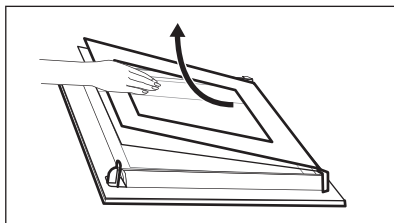

Корак 8 Након чишћења, горе описани поступак обавите супротним редоследом.

Корак 9 Прво поставите мању плочу, а затим већу и врата. Уверите се да су стакла убачена у правилан положај, јер у супротном може доћи до прегревања површине врата.

11.7 Како да замените: Лампица

УПОЗОРЕЊЕ!

Ризик од струјног удара.
Лампица може бити врућа.

Пре замене лампице:

Корак 1	Корак 2	Корак 3
Искључите рерну. Сачекајте да се рерна охлади.	Искључите утикач кабла за напајање рерне из мрежне утичнице.	Дно унутрашњости рерне прекријте крпом.

Горња сијалица

Корак 1 Окрените стаклени поклопац да бисте га уклонили.

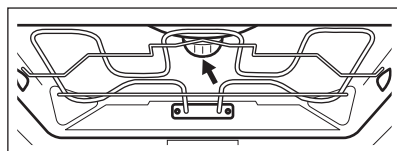

Корак 2 Очистите стаклени поклопац.

Корак 3 Замените сијалицу одговарајућом сијалицом која је отпорна на температуре до 300 °С.

Корак 4 Поставите стаклени поклопац.

12. РЕШАВАЊЕ ПРОБЛЕМА

УПОЗОРЕЊЕ!

Погледајте поглавља о безбедности.

12.1 Шта учинити ако...

У свим случајевима који нису обухваћени овом табелом, контактирајте са овлашћеним сервисним центром.



Апарат се не укључује или не загрева

Проблем	Проверите...
Не можете да укључите или користите уређај.	Уређај није правилно прикључен на електричну мрежу.
Уређај се не загрева.	Функција аутоматског искључивања је деактивирана.
Уређај се не загрева.	Врата уређаја су затворена.
Уређај се не загрева.	Осигурач није прегорео.
Уређај се не загрева.	Брава је искључена.



Компоненте

Проблем	Проверите...
Лампица је искључена.	Влажно печење уз вентилатор – је укључен.
Лампа не ради.	Лампица је прегорела.
Температурни сензор не ради.	Утикач Температурни сензор је потпуно убачен у утичницу.



Шифре грешке

Дисплеј приказује...	Проверите...
Err C2	Уклонили сте утикач Температурни сензор из утичнице.
Err C3	Врата уређаја су затворена или закључавање врата није покварено.
Err F102	Врата уређаја су затворена.
Err F102	Закључавање врата није покварено.
00:00	Дошло је до нестанка струје. Подесите доба дана.

Ако се на дисплеју прикаже код грешке који није у овој табели, искључите и укључите кућни осигурач да бисте поново покренули уређај. Ако се код грешке поново појави, обратите се овлашћеном сервисном центру.



Чишћење

Проблем	Проверите...
---------	--------------



Чишћење

Цурење воде из удубљења у унутрашњости.

У удубљењу у унутрашњости има превише воде.

12.2 Подаци о сервисирању

Уколико не можете сами да пронађете решење проблема, обратите се продавцу или овлашћеном сервисном центру.

Подаци потребни сервисном центру налазе се на плочици са техничким карактеристикама. Плочица са техничким карактеристикама налази се на предњој страни оквира унутрашњости апарата. Немојте уклањати плочицу са техничким карактеристикама из унутрашњости апарата.

Препоручујемо вам да овде запишете податке:

Модел (MOD.)

Број производа (PNC)

Серијски број (S.N.)

13. ЕНЕРГЕТСКА ЕФИКАСНОСТ

13.1 Информације о производу и Лист са информацијама о производу

Назив добављача	AEG
Идентификација модела	BPE558370M 944188822
Индекс енергетске ефикасности	81.2
Класа енергетске ефикасности	A+
Потрошња енергије са стандардним пуњењем, уобичајен режим	1.09kWh/циклусу
Потрошња енергије са стандардним пуњењем, режим са формирањем вентилатора	0.69kWh/циклусу
Број шупљина у рерни	1
Извор топлоте	Електрична струја
Јачина звука	71l
Тип рерне	Уградна рерна
Маса	35.0kg
IEC/EN 60350-1 – Електрични уређаји за кување у домаћинству – Део 1: Шпорети, рерне, рерне на пару и грилови – поступци за мерење учинка.	

13.2 Уштеда енергије



Овај уређај садржи неке функције које вам помажу да уштедите електричну енергију током свакодневне припреме хране.

Уверите се да су врата апарата затворена када апарат ради. Не отварајте врата апарата сувише често током кувања. Одржавајте заптивку врата чистом и постарајте се да буде добро причвршћена на свом месту.

Користите метално посуђе за кување да бисте повећали уштеду енергије.

Кад је то могуће, немојте да загревате пећницу пре кувања.

Правите што краће размаке између печења када истовремено припремате неколико јела.

Кување са вентилатором

Када је могуће, користите функције кувања са вентилатором да бисте уштедели енергију.

Преостала топлота

Вентилатор и лампица настављају да раде. Када искључите апарат, дисплеј

приказује преосталу топлоту. Можете да користите ту топлоту како бисте храну одржали топлотом.

Када кување траје дуже од 30 мин., смањите температуру апарата на минимум 3–10 минута пре краја кувања. Кување ће се наставити користећи преосталу топлоту у апарату.

Користите преосталу топлоту за загревање друге хране.

Одржавање хране топлотом

Изаберите најниже могуће подешавање температуре да бисте помоћу преостале топлоте одржали топлоту obroka. На дисплеју се приказује индикатор преостале топлоте или температура.

Кување са искљученом лампицом

Искључите лампицу током кувања. Укључите је само када вам је потребна.

Влажно печење уз вентилатор

Функција је предвиђена за уштеду енергије током кувања.

Када користите ову функцију, лампица се аутоматски искључује након 30 сек. Можете поново да упалите лампицу, али ће ова активност смањити очекивану уштеду енергије.

14. СТРУКТУРА МЕНИЈА

14.1 Мени

Корак 1	Корак 2	Корак 3	Корак 4	Корак 5
– изаберите за улаз у Мени.	Изаберите опцију из структуру Мени и притисните OK .	Изаберите подешавање.	OK – притисните да бисте потврдили подешавања.	Прилагодите вредност и притисните OK .
Окрните дугме функције загревања на положај за искључивање да бисте изашли из Мени.				

Мени структура

Потпомогнута припрема

Чишћење

Подешавања

Подешавања

01	Доба дана	Промени	02	Осветљеност дисплеја	1 - 5
03	Звукови тастера	1 – Звучни сигнал 2 – Клик 3 – Звук је искључен	04	Јачина звучног сигнала	1 - 4
05	Температурни сензор Радња	1 – Аларм и за- суставање 2 – Аларм	06	Тајмер током рада	Укључи/Искључи
07	Светло	Укључи/ Искључи	08	Брзо загревање	Укључи/Искључи
09	Подсетник за чишћење	Укључи/ Искључи	10	Вај-фај	Укључи/Искључи
11	Аутоматско даљинско управљање	Укључи/ Искључи	12	Заборави мрежу	Да/Не
13	Демо режим	Активациони код: 2468	14	Верзија софтвера	Провера
15	Поништи сва подешавања	Да/Не			

15. ЕКОЛОШКА ПИТАЊА

Рециклирајте материјале са симболом . Паковање одложите у одговарајуће контејнере ради рециклирања. Помозите у заштити животне средине и људског здравља као и у рециклирању отпадног материјала од електронских и електричних

уређаја. Уређаје обележене симболом  немојте бацати заједно са смећем. Производ вратите у локални центар за рециклирање или се обратите општинској канцеларији.

Vitajte vo svete AEG! Ďakujeme Vám, že ste si vybrali náš spotrebič.



Rady týkajúce sa používania, brožúry, návody na riešenie problémov a informácie o servise a opravách:
www.aeg.com/support

Vyhradzujeme si právo na zmeny bez predchádzajúceho upozornenia.

OBSAH

1. BEZPEČNOSTNÉ INFORMÁCIE.....	362
2. BEZPEČNOSTNÉ POKYNY.....	364
3. POPIS VÝROBKU.....	367
4. OVLÁDACÍ PANEL.....	368
5. PRED PRVÝM POUŽITÍM.....	369
6. KAŽDODENNÉ POUŽÍVANIE.....	371
7. ČASOVÉ FUNKCIE.....	376
8. POUŽÍVANIE PRÍSLUŠENSTVA.....	378
9. DOPLNKOVÉ FUNKCIE.....	379
10. TIPY A RADY.....	380
11. OŠETROVANIE A ČISTENIE.....	383
12. RIEŠENIE PROBLÉMOV.....	386
13. ENERGETICKÁ ÚČINNOSŤ.....	388
14. ŠTRUKTÚRA PONUKY.....	389
15. OCHRANA ŽIVOTNÉHO PROSTREDIA.....	390

1. ⚠ BEZPEČNOSTNÉ INFORMÁCIE

Pred inštaláciou a používaním spotrebiča si pozorne prečítajte priložený návod na používanie. Výrobca nezodpovedá za zranenia ani za škody spôsobené nesprávnou montážou alebo používaním. Tieto pokyny uskladnite na bezpečnom a prístupnom mieste, aby ste do nich mohli v budúcnosti nahliadnuť.

1.1 Bezpečnosť detí a zraniteľných osôb

- Tento spotrebič smú používať deti staršie ako 8 rokov a osoby so zníženou fyzickou, zmyslovou alebo psychickou spôsobilosťou alebo nedostatkom skúseností a znalostí, iba ak sú pod dozorom zodpovednej osoby alebo ak boli zodpovednou osobou poučené o bezpečnom používaní spotrebiča a rozumejú prípadným rizikám. Deti do 8 rokov

a osoby s vysokou mierou postihnutia nesmú mať prístup k spotrebiču, pokiaľ nie sú pod nepretržitým dozorom.

- Deti by mali byť pod dozorom, aby sa zabezpečilo, že sa so spotrebičom a mobilnými zariadeniami s aplikáciou nebudú hrať.
- Obaly vždy uschovajte mimo dosah detí a náležite ich zlikvidujte.
- UPOZORNENIE: Spotrebič a jeho prístupné časti sa počas používania môžu značne zahriať. Nedovoľte deťom ani domácim zvieratám priblížiť sa k spotrebiču počas prevádzky alebo keď sa ochladzuje.
- Ak má spotrebič detskú poistku, mala by byť zapnutá.
- Deti nesmú spotrebič bez dozoru čistiť ani vykonávať žiadnu údržbu na spotrebiči.

1.2 Všeobecná bezpečnosť

- Tento spotrebič je určený iba na prípravu jedál.
- Tento spotrebič je určený na jedno použitie v domácnosti v interiéri.
- Tento spotrebič sa môže používať v kanceláriách, hotelových host'ovských izbách, izbách s posteľou a raňajkami, v penziónoch na farme a iných podobných ubytovacích zariadeniach, ak takéto používanie nepresiahne (priemerné) úrovne používania v domácnosti.
- Nainštalovať tento spotrebič a vymeniť kábel smie iba na to kvalifikovaná osoba.
- Spotrebič nepoužívajte pred jeho nainštalovaním do nábytku určeného na zabudovanie.
- Pred akoukoľvek údržbou opojte spotrebič od elektrickej siete.
- Ak je poškodený elektrický napájací kábel, musí ho vymeniť výrobca, jeho autorizované servisné stredisko alebo kvalifikovaná osoba, aby sa predišlo ohrozeniu elektrickým prúdom.
- UPOZORNENIE: Uistite sa, že je pred výmenou osvetlenia spotrebič vypnutý, aby ste sa vyhli riziku elektrického šoku.

- **UPOZORNENIE:** Spotrebič a jeho prístupné časti sa počas používania môžu značne zahriať. Dávajte pozor, aby ste sa nedotkli ohrevných článkov alebo povrchu dutiny spotrebiča.
- Vždy používajte na vyberanie a vkladanie príslušenstva alebo riadu kuchynské rukavice.
- Používajte iba teplotnú sondu (sondu vnútornej teploty) odporúčanú pre tento spotrebič.
- Pri vyberaní zasúvacej lišty najskôr potiahnite jej prednú časť a potom zadnú časť smerom od bočných stien spotrebiča. Zasúvacie lišty nainštalujte v opačnom poradí.
- Na čistenie spotrebiča nepoužívajte parné čističe.
- Na čistenie skla dvierok nepoužívajte abrazívne prostriedky ani ostré kovové škrabky, pretože by mohli poškrabať povrch, čo môže spôsobiť rozbitie skla.
- Pred čistením pyrolýzou vyberte z vnútra spotrebiča všetko príslušenstvo a odstráňte nadmerné usadeniny/rozliate nečistoty.

2. BEZPEČNOSTNÉ POKYNY

2.1 Montáž

VAROVANIE!

Tento spotrebič môže nainštalovať len kvalifikovaná osoba.

- Odstráňte všetky obaly.
- Poškodený spotrebič neinštalujte ani nepoužívajte.
- Dodržiavajte pokyny na inštaláciu dodané so spotrebičom.
- Vždy dávajte pozor, ak presúvate spotrebič, pretože je ťažký. Vždy používajte ochranné rukavice a uzavretú obuv.
- Spotrebič neťahajte za rukoväť.
- Spotrebič nainštalujte na bezpečné a vhodné miesto, ktoré spĺňa požiadavky na inštaláciu.
- Dodržiavajte požadovanú minimálnu vzdialenosť od iných spotrebičov a nábytku.

- Pred namontovaním spotrebiča skontrolujte, či sa dvierka spotrebiča otvárajú bez odporu.
- Spotrebič je vybavený elektrickým systémom chladenia. Ten musí byť napájaný z elektrickej siete.
- Vstavaná jednotka musí spĺňať požiadavky normy DIN 68930 na stabilitu.

Minimálna výška kuchynskej skrinky (minimálna výška skrinky pod pracovnou doskou)	578 (600) mm
Šírka kuchynskej skrinky	560 mm
Hĺbka kuchynskej skrinky	550 (550) mm
Výška prednej časti spotrebiča	594 mm
Výška zadnej časti spotrebiča	576 mm

Šírka prednej časti spotrebiča	595 mm
Šírka zadnej časti spotrebiča	559 mm
Hĺbka spotrebiča	567 mm
Hĺbka zabudovaného spotrebiča	546 mm
Hĺbka s otvorenými dvierkami	1027 mm
Minimálna veľkosť vetracieho otvoru. Otvor umiestnený na spodnej zadnej strane	560x20 mm
Dĺžka napájacieho kábla. Kábel sa nachádza v pravom rohu na zadnej strane	1500 mm
Montážne skrutky	4x25 mm

2.2 Zapojenie do elektrickej siete

VAROVANIE!

Hrozí nebezpečenstvo požiaru a zásahu elektrickým prúdom.

- Všetky elektrické zapojenia by mal vykonať kvalifikovaný elektroinštalatér.
- Spotrebič musí byť uzemnený.
- Uistite sa, že parametre na typovom štítku sú kompatibilné s elektrickým napätím zdroja napájania.
- Vždy používajte správne nainštalovanú zásuvku odolnú proti nárazom.
- Nepoužívajte viaczásuvkové adaptéry ani predlžovacie káble.
- Uistite sa, že zástrčka a prívodný elektrický kábel nie sú poškodené. Ak prívodný elektrický kábel spotrebiča treba vymeniť, túto operáciu smie urobiť iba pracovník autorizovaného servisného strediska.
- Nedovoľte, aby sa napájacie elektrické káble dotkli alebo dostali do blízkosti dvierok spotrebiča alebo výklenku pod spotrebičom najmä vtedy, keď sú dvierka horúce.
- Zariadenie na ochranu pred dotykou elektrických častí pod napätím a izolovaných častí treba namontovať tak, aby sa nedalo odstrániť bez nástrojov.

- Sieťovú zástrčku pripojte do sieťovej zásuvky až po dokončení inštalácie. Po inštalácii sa uistite, že máte prístup k sieťovej zástrčke.
- Ak je sieťová zásuvka uvoľnená, nezapájajte do nej sieťovú zástrčku.
- Spotrebič neodpájajte ťahaním za napájací kábel. Vždy ťahajte za sieťovú zástrčku.
- Použite iba správne odpájacie zariadenia: ochranné ističe alebo poistky (skrutkovacie poistky treba vybrať z držiaka), uzemnenia a stýkače.
- Elektrická sieť v domácnosti musí mať odpájacie zariadenie, ktoré umožní odpojenie spotrebiča od elektrickej siete na všetkých póloch. Vzdialenosť kontaktov odpájacieho zariadenia musí byť minimálne 3 mm.
- Skôr ako zapojíte sieťovú zástrčku do sieťovej zásuvky, úplne zavrite dvierka spotrebiča.
- Tento spotrebič sa dodáva s napájacou zástrčkou a napájacím káblom.

2.3 Použitie

VAROVANIE!

Hrozí nebezpečenstvo poranenia, popálenín, zásahu elektrickým prúdom alebo výbuchu.

- Nemeňte technické parametre tohto spotrebiča.
- Uistite sa, že nie sú otvory vetrania zablokované.
- Spotrebič počas prevádzky nenechávajte bez dozoru.
- Spotrebič po každom použití vypnite.
- Pri otváraní dvierok spotrebiča počas jeho prevádzky buďte opatrní. Môže z neho uniknúť horúci vzduch.
- Spotrebič neobsluhujte s mokрыmi rukami alebo keď je v kontakte s vodou.
- Na otvorené dvierka nevyvíjate tlak.
- Spotrebič nepoužívajte ako pracovný alebo skladovací povrch.
- Dvierka spotrebiča otvárajte opatrne. Používanie prísad s alkoholom môže spôsobiť zmiešanie alkoholu a vzduchu.
- Pri otváraní dvierok zabráňte kontaktu iskier alebo otvoreného plameňa so spotrebičom.

- Vždy používajte poháre a poháre určené na zaváranie.
- Horľavé látky ani predmety, ktoré sú nasiaknuté horľavými látkami, nekladte do spotrebiča, do jeho blízkosti ani naň.
- Nezdieľajte vaše WiFi heslo.

VAROVANIE!

Hrozí nebezpečenstvo poškodenia spotrebiča.

- Aby sa predišlo škode alebo zmene farby povrchovej úpravy:
 - Nedávajte priamo do spodnej časti spotrebiča riad alebo iné objekty.
 - Nedávajte priamo na dno dutiny spotrebiča alobal.
 - Nedávajte priamo do horúceho spotrebiča vodu.
 - Po ukončení prípravy pokrmu v rúre nenechávajte vlhký riad ani potraviny.
 - Pri odstraňovaní alebo inštalácii príslušenstva buďte opatrní.
- Zmena farby smaltu alebo ušľachtilej ocele nemá žiadny vplyv na výkon spotrebiča.
- Pri varení musia byť dvierka spotrebiča vždy zatvorené.
- Pri inštalácii spotrebiča za nábytkový panel (napr. dvere) zabezpečte, aby dvere neboli počas prevádzky spotrebiča nikdy zatvorené. Za zatvoreným nábytkovým panelom sa môže vytvoriť teplo a vlhkosť a môžu spôsobiť následné poškodenie spotrebiča, nábytku alebo podlahy. Nábytkový panel nezatvárajte, kým spotrebič po použití úplne nevychladne.

2.4 Ošetrovanie a čistenie

VAROVANIE!

Hrozí nebezpečenstvo poranenia, požiaru alebo poškodenia spotrebiča.

- Pred vykonávaním údržby spotrebič vypnite a vytiahnite jeho zástrčku zo sieťovej zásuvky.
- Uistite sa, že je spotrebič chladný. Existuje riziko, že sa sklenené panely rozbijú.
- V prípade poškodenia ihneď vymeňte sklenený panel dvierok. Obráťte sa na autorizované servisné stredisko.
- Pri vyberaní dvierok zo spotrebiča postupujte opatrne. Dvierka sú ťažké.

- Spotrebič pravidelne čistite, aby ste predišli znehodnoteniu povrchového materiálu.
- Spotrebič čistite vlhkou mäkkou handričkou. Používajte iba neutrálne čistiace prostriedky. Nepoužívajte abrazívne výrobky, čistiace špongie s abrazívnou vrstvou, rozpúšťadlá ani kovové predmety.
- Ak používate sprej na čistenie rúr, dodržiavajte bezpečnostné pokyny na jeho obale.

2.5 Čistenie pyrolýzou

VAROVANIE!

Hrozí nebezpečenstvo poranenia / požiaru / chemických emisií (výparov) v pyrolytickom režime.

- Pred vykonaním čistenia pyrolýzou a prvým predhriatím odstráňte z rúry:
 - akékoľvek zostatky jedla, oleja alebo pozostatky/usadeniny mastnoty,
 - všetky vyberateľné predmety (vrátane roštov, bočných mriežok a pod., dodávané so spotrebičom), najmä hrnce, panvice, plechy, kuchynské pomôcky s nelepivou povrchovou úpravou a pod.
- Dôkladne si prečítajte všetky pokyny pre čistenie pyrolýzou.
- Keď je spustené čistenie pyrolýzou, nepúšťajte nepľoleté osoby k spotrebiču. Spotrebič sa veľmi zohreje a z predných ochladzovacích výduchov vychádza horúci vzduch.
- Čistenie pyrolýzou je operácia pri vysokej teplote, pri ktorej sa môžu vylučovať výpary zo zvyškov po varení a konštrukčných materiálov, preto sa zákazníkom odporúča:
 - počas a po každom čistení pyrolýzou zabezpečte dostatočné vetranie.
 - počas a po úvodnom predhriatí zabezpečte dobré vetranie.
- Počas a po čistení pyrolýzou nelejte ani neaplikujte na dvierka rúry vodu, aby ste nepoškodili sklenené panely.
- Opísané výpary, ktoré sa uvoľňujú zo všetkých pyrolytických rúr/zvyškov po varení, nie sú škodlivé pre ľudí vrátane detí ani ľudí so zdravotnými problémami.

- Počas a po čistení pyrolýzou a počas prvého predhriatia udržiajte domáce zvieratá mimo dosahu spotrebiča. Malé domáce zvieratá (najmä vtáky a plazy) môžu byť veľmi citlivé na zmeny teploty a vypúšťané výpary.
- Nelepivé povrchové úpravy na hrncoch, panviciach, plechoch, kuchynských pomôckach atď. sa môžu poškodiť pri vysokých teplotách prevádzky čistenia pyrolýzou všetkých pyrolytických rúr a môžu byť zdrojom nízkeho množstva škodlivých výparov.

2.6 Vnútrorné osvetlenie

⚠ VAROVANIE!

Hrozí nebezpečenstvo zásahu elektrickým prúdom.

- Informácie o žiarovke/žiarovkách vnútri tohto výrobku a náhradných dieloch osvetlenia, ktoré sa predávajú samostatne: Tieto žiarovky sú navrhnuté tak, aby odolali extrémnym podmienkam v domácich spotrebičoch, ako napr. teplota, vibrácie, vlhkosť, alebo slúžia ako

- ukazovatele prevádzkového stavu spotrebiča. Nie sú určené na používanie iným spôsobom a nie sú vhodné na osvetlenie priestorov v domácnosti.
- Tento výrobok obsahuje svetelný zdroj triedy energetickej účinnosti G.
- Používajte iba žiarovky s rovnakými technickými parametrami .

2.7 Servis

- Ak treba dať spotrebič opraviť, obráťte sa na autorizované servisné stredisko.
- Používajte iba originálne náhradné diely.

2.8 Likvidácia

⚠ VAROVANIE!

Riziko zranenia alebo udusenia.

- O likvidácii spotrebiča sa informujte na mestskom alebo obecnom úrade.
- Odpojte spotrebič od napájania z elektrickej siete.
- Sieťový elektrický kábel odrežte blízko pri spotrebiči a zlikvidujte ho.

3. POPIS VÝROBKU

3.1 Všeobecný prehľad

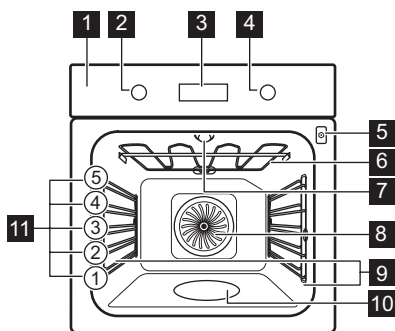

- 1 Ovládací panel
- 2 Ovládač funkcií ohrevu
- 3 Displej
- 4 Otočný ovládač
- 5 Zásuvka pre teplotnú sondu
- 6 Ohrevný prvok
- 7 Osvetlenie
- 8 Ventilátor
- 9 Zásuvacia lišta, odstrániteľná
- 10 Priehlbina dutiny
- 11 Úroveň roštu v rúre

3.2 Príslušenstvo

Drôtený rošt

Pre kuchynský riad, koláčové formy, nádoby na pečenie.

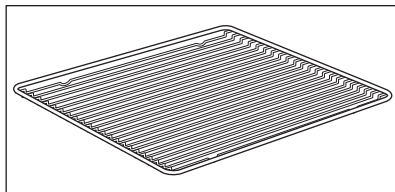

Plech na pečenie

Pre koláče a piškótové koláče.

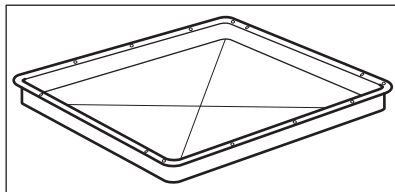

Extrahlboký pekáč

Na prípravu moussaky.

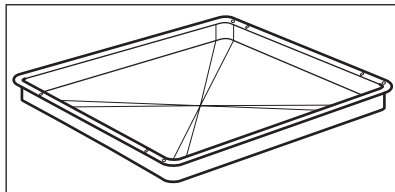

Teplotná sonda

Na meranie teploty vnútri jedla.

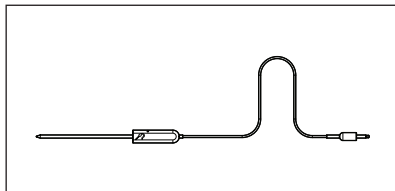

Teleskopické lišty

Na jednoduchšie vloženie a vybratie plechov a drôteného roštu.

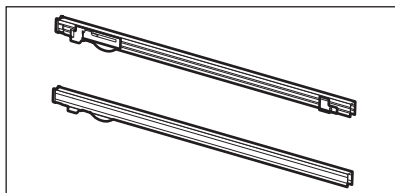

4. OVLÁDACÍ PANEL

4.1 Zasúvacie ovládače

Ak chcete spotrebič použiť, stlačte ovládač. Ovládač sa vysunie.

4.2 Prehľad ovládacieho panela

Výberom funkcie ohrevu zapnete spotrebič. Ak chcete spotrebič vypnúť, otočte ovládač funkcií ohrevu do polohy Vyp.



Časovač



Rýchle zohrievanie



Osvetlenie rúry



Teplotná sonda

OK

Potvrďte nastavenia

4.3 Displej

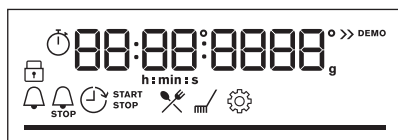

Displej s kľúčovými funkciami.

Ukazovatele na displeji

Základné ukazovatele



Blokovanie



Sprevodca pečením



Čistenie



Nastavenia



Rýchle zohrievanie

Ukazovatele časovača



Časomer



Koniec



Odklad nastavenia času



Časovač



WiFi pripojenie je zapnuté.



Diaľkové ovládanie je zapnuté.

Ukazovateľ WiFi – bliká, keď sa môže spotrebič pripojiť k sieti Wi-Fi.

Ukazovateľ Diaľkové ovládanie – spotrebič sa dá ovládať na diaľku.

Lišta priebehu – pre teplotu alebo čas. Keď spotrebič dosiahne nastavenú teplotu, čiarový ukazovateľ bude úplne červený.

Ukazovateľ pečenia s parou



Teplotná sonda ukazovateľ



5. PRED PRVÝM POUŽITÍM

VAROVANIE!

Pozrite si kapitoly ohľadne bezpečnosti.

5.1 Prvé čistenie

Pred prvým použitím vyčistíte prázdny spotrebič a nastavíte čas:



00:00

Nastavte čas. Stlačte tlačidlo: **OK**.

5.2 Počiatkový predohrev

Pred prvým použitím predhrejete prázdnu rúru.

Krok č. 1 Vyberte z rúry vyberateľné zasúvacie lišty a všetko príslušenstvo.

Krok č. 2 Nastavte maximálnu teplotu pre funkciu: 
Rúru nechajte spustenú jednu h.

Krok č. 3 Nastavte maximálnu teplotu pre funkciu: 
Rúru nechajte spustenú 15 min.

Krok č. 4 Nastavte maximálnu teplotu pre funkciu: 
Rúru nechajte spustenú 15 min.

 Rúra môže počas predohrevu produkovať zápach a dym. Skontrolujte, či je miestnosť vetraná.

5.3 Bezdrôtové pripojenie

Na pripojenie spotrebiča potrebujete:

- bezdrôtovú sieť s internetovým pripojením,
- Mobilné zariadenie pripojené k rovnakej bezdrôtovej sieti.

Krok č. 1 Stiahnutie aplikácie My AEG Kitchen : Pomocou fotoaparátu na mobilnom zariadení naskenujte QR kód na typovom štítku. Budete presmerovaní na domovskú stránku spoločnosti AEG. Typový štítok sa nachádza na prednom ráme dutiny spotrebiča. Aplikáciu si môžete stiahnuť aj priamo v obchode s aplikáciami.

Krok č. 2 Postupujte podľa pokynov na pripojenie aplikácie.

Krok č. 3 Otočením otočného ovládača funkcií ohrevu vyberte: .

Krok č. 4 Otočením otočného ovládača vyberte: Nastavenia. Zapnite funkciu WiFi. Informácie nájdete v kapitole Štruktúra ponuky.

Frekvencia 2,4 GHz WLAN
2400 – 2483,5 MHz

Protokol IEEE 802.11b DSSS, 802.11g/n OFDM

Max. výkon EIRP < 20 dBm (100 mW)

Wifi modul NIUS-50

5.4 Licencie na softvér

Softvér používaný v tomto výrobku obsahuje komponenty, ktoré sú založené na bezplatnom softvéri z otvorených zdrojov. Spoločnosť AEG uznáva príspevok komunit v oblasti otvoreného softvéru a robotiky k projektu vývoja.

Ak chcete získať prístup k zdrojovému kódu týchto bezplatných softvérových súčastí

open-source, ktorých licenčné podmienky vyžadujú zverejnenie, a zobrazíť ich úplné informácie o autorských právach a príslušné licenčné podmienky, navštívte stránku: <http://aeg.opensoftwarerepository.com> (priečinok NIUS).

6. KAŽDODENNÉ POUŽÍVANIE

VAROVANIE!

Pozrite si kapitoly ohľadne bezpečnosti.

6.1 Nastavenie: Funkcie ohrevu

Krok č. 1 Otočte ovládač funkcií ohrevu a vyberte funkciu ohrevu.

Krok č. 2 Otočením ovládača nastavte teplotu.

 – stlačením a podržaním zapnete funkciu: Rýchle zohrievanie. Je k dispozícii pre niektoré funkcie rúry.

Pečenie s parou

Skontrolujte, či je rúra studená.

Krok č. 1

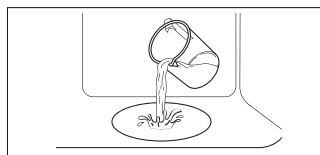

Priehlbnu dutiny rúry naplňte vodou z vodu.

Krok č. 2



Zvoľte funkciu ohrevu parou.

Krok č. 3



Nastavte teplotu.

Krok č. 4

Prázdnu rúru predhrievajte 10 minút, aby sa vytvorila vlhkosť. Vložte jedlo do rúry.

 Maximálna kapacita priehlbny dutiny je 250 ml. Priehlbnu dutiny rúry nenapĺňajte vodou počas pečenia, ani keď je rúra horúca.

Po skončení pečenia s parou:

Krok č. 1

rúru vypnete otočením ovládača funkcií ohrevu do polohy Vyp.











Krok č. 2

Dvierka opatrne otvorte. Uvoľnená vlhkosť môže spôsobiť popáleniny.

Krok č. 3

Skontrolujte, či je rúra studená. Odstráňte zvyškovú vodu z priehlbny dutiny rúry.

6.2 Funkcie ohrevu

Funkcia ohrevu	Aplikácia
 Teplovzdušné Pečenie	Na pečenie na 3 úrovniach súčasne a na sušenie potravín. Teplotu v rúre nastavte o 20 – 40 °C nižšie ako pre Tradičné pečenie.
 Tradičné pečenie	Na pečenie a opekanie na jednej úrovni roštu.
 SteamBake	Na pridanie vlhkosti počas prípravy jedál. Na získanie správnej farby a chrumkavej kôrky počas pečenia. Na zvýšenie šťavnatosti počas opätovného zohrievania. Na zaváranie ovocia a zeleniny.
 Pizza	Na prípravu pizze. Na intenzívnejšie zhnednutie povrchu a chrumkavý korpus.
 Dolný ohrev	Na pečenie koláčov s chrumkavým korpusom a na zaváranie potravín.
 Mrazené pokrmy	Na prípravu chrumkavých polotovarov (napr. zemiakových hranolčekov, amerických zemiakov alebo jarných závitkov).
 Vlhký horúci vzduch	Táto funkcia je určená na úsporu energie počas prípravy jedál. Keď použijete túto funkciu, teplota v dutine sa môže líšiť od nastavenej teploty. Použije sa zvyškové teplo. Výkon ohrevu môže byť znížený. Viac informácií nájdete v kapitole „Každodenné používanie“, poznámky k: Vlhký horúci vzduch.
 Gril	Na grilovanie tenkých kúskov jedla a na prípravu hriankov.
 Turbo gril	Na pečenie veľkých kusov mäsa alebo hydiny s kosťami na jednej úrovni. Na gratinovanie a zapekanie.
 Ponuka	Vstup do ponuky: Sprievodca pečením, Čistenie, Nastavenia.

6.3 Poznámky k: Vlhký horúci vzduch

Táto funkcia bola použitá na splnenie požiadaviek triedy energetickej účinnosti a požiadaviek na ekodizajn (podľa predpisov EU 65/2014 a EU 66/2014). Skúšky podľa:

IEC/EN 60350-1

Dvierka rúry majú byť počas pečenia zatvorené, aby nedošlo k prerušeniu funkcie a aby bola zabezpečená čo najefektívnejšia prevádzka rúry.

Keď použijete túto funkciu, osvetlenie sa po 30 sekundách automaticky vypne.

Pokyny ohľadom varenia nájdete v kapitole „Rady a tipy“, Vlhký horúci vzduch.

Všeobecné odporúčania na úsporu energie si pozrite v kapitole „Energetická účinnosť“, v časti Úspora energie.





6.4 Nastavenie: Sprievodca pečením

Každý pokrm v tejto podponuke má odporúčanú funkciu ohrevu a teplotu. Použite funkciu na rýchlu prípravu jedla s predvolenými nastaveniami. Počas varenia môžete upraviť aj čas a teplotu.

Keď funkcia skončí, skontrolujte, či je pokrm hotový.

Na prípravu niektorých pokrmov môžete použiť aj: Úroveň uvarenia pokrmu:

- Teplotná sonda
- Neprepečený
- Stredne
- Prepečený

Krok č. 1	Krok č. 2	Krok č. 3	Krok č. 4
			
Vstúpte do ponuky.	Vyberte položku Sprievodca pečením. Stlačte tlačidlo OK.	Vyberte pokrm. Stlačte tlačidlo OK.	Vložte pokrm do rúry. Potvrďte nastavenia.

6.5 Sprievodca pečením

Legenda



Teplotná sonda je k dispozícii. Teplotná sonda zapichnete do najhrubšej časti pokrmu. Po dosiahnutí nastavenej teploty Teplotná sonda sa spotrebič vypne.

Legenda



Množstvo vody na parnú funkciu.

























Pred pečením spotrebič predhrejte.

























Úroveň roštu.

Na displeji sa zobrazí **P** a číslo jedla, ktoré môžete skontrolovať v tabuľke.

Pokrm	Hmotnosť	Úroveň roštu/príslušenstvo
1 Pečené hovädzie, neprepečené		
2 Hovädzie pečené, stredne prepečené	1 - 1.5kg; 4 - 5 cm hrubé kusy	 2; plech na pečenie Mäso niekoľko minút smažte na horúcej panvici. Vložte do spotrebiča.
3 Hovädzie pečené, prepečené		

	Pokrm	Hmotnosť	Úroveň roštu/príslušenstvo
4	Steak, stredne prepečený	180 - 220g na kus; 3 cm hrubé plátky	  3; nádoba na pečenie na drôtenom rošte Mäso niekoľko minút smažte na horúcej panvici. Vložte do spotrebiča.
5	Hovädzie pečené/ dusené (prvotriedne hovädzie rebro, mäso z horného stehna, hrubý bok)	1.5 - 2kg	  2; nádoba na pečenie na drôtenom rošte Mäso niekoľko minút smažte na horúcej panvici. Dolejte tekutinu. Vložte do spotrebiča.
6	Hovädzie pečené, neprepečené (pomalé pečenie)		
7	Hovädzie pečené, stredne prepečené (pomalé pečenie)	1 - 1.5kg; 4 – 5 cm hrubé kusy	  2; plech na pečenie Použite svoje obľúbené koreniny alebo jednoducho soľ a čerstvo namleté korenie. Mäso niekoľko minút smažte na horúcej panvici. Vložte do spotrebiča.
8	Hovädzie pečené, dobre prepečené (pomalé pečenie)		
9	Filety, neprepečené (pomalé pečenie)		
10	Filety, stredne prepečené (pomalé pečenie)	0,5 – 1,5 kg; 5 – 6 cm hrubé kusy	  2; plech na pečenie Použite svoje obľúbené koreniny alebo jednoducho soľ a čerstvo namleté korenie. Mäso niekoľko minút smažte na horúcej panvici. Vložte do spotrebiča.
11	Filety, prepečené (pomalé pečenie)		
12	Teľacie pečené (napr. plece)	0.8 - 1.5kg; 4 cm hrubé kusy	  2; nádoba na pečenie na drôtenom rošte Použite svoje obľúbené koreniny. Dolejte tekutinu. Pečeť prikryté.
13	Pečená bravčová krkovička alebo plece	1.5 - 2kg	  2; nádoba na pečenie na rošte Po polovici doby prípravy mäso obráťte.
14	Ťahané bravčové (pomalé pečenie)	1.5 - 2kg	  2; plech na pečenie Použite svoje obľúbené koreniny. Pre rovnomerné opečenie po polovici doby prípravy mäso obráťte.
15	Čerstvé karé	1 - 1.5kg; 5 – 6 cm hrubé kusy	  2; nádoba na pečenie na drôtenom rošte Použite svoje obľúbené koreniny.
16	Rebierka	2 - 3kg; použite surové, 2 – 3 cm tenké rebierka	 3; hlboká panvica Dolejte tekutinu tak, aby pokryla dno nádoby. Po polovici doby prípravy mäso obráťte.
17	Jahňacie stehno s kosťami	1.5 - 2kg; 7 – 9 cm hrubé kusy	  2; nádoba na pečenie na plechu na pečenie Dolejte tekutinu. Po polovici doby prípravy mäso obráťte.
18	Celé kurča	1 - 1.5kg; čerstvé	 2;  200 ml; nádoba na zapekanie na plechu na pečenie Použite svoje obľúbené koreniny. Pre rovnomerné opečenie po polovici doby prípravy kurča obráťte.

	Pokrm	Hmotnosť	Úroveň roštu/príslušenstvo
19	Polovička kurčat'a	0.5 - 0.8kg	 3; plech na pečenie Použite svoje obľúbené koreniny.
20	Kuracie prsia	180 - 200g na kus	 2; zapekacia nádoba na drôtenom rošte Použite svoje obľúbené koreniny. Mäso niekoľko minút smažte na horúcej panvici.
21	Kuracie stehná, čerstvé	-	 3; plech na pečenie Ak ste kuracie stehná najskôr marinovali, nastavte nižšiu teplotu a pečte ich dlhšie.
22	Celá kačka	2 - 3kg	 2; nádoba na pečenie na drôtenom rošte Použite svoje obľúbené koreniny. Položte mäso na nádobu na pečenie. Po polovici doby prípravy kačku obráťte.
23	Celá hus	4 - 5kg	 2; hlboká panvica Použite svoje obľúbené koreniny. Položte mäso na hlboký plech na pečenie. Po polovici doby prípravy hus obráťte.
24	Sekaná	1kg	 2; drôtený rošt Použite svoje obľúbené koreniny.
25	Celá ryba, grilovaná	0.5 - 1kg na rybu	 2; plech na pečenie Naplnite rybu maslom a použite svoje obľúbené koreniny a bylinky.
26	Rybie filé	-	 3; zapekacia nádoba na drôtenom rošte Použite svoje obľúbené koreniny.
27	Tvarohový koláč	-	 2;  28 cm rozkladacia forma na tortu na drôtenom rošte
28	Jablkový koláč	-	 2;  100 - 150 ml; plech na pečenie
29	Jablková torta	-	 2; okrúhla forma na koláč na drôtenom rošte
30	Jablkový koláč	-	 2;  100 - 150 ml;  22 cm okrúhla forma na koláč na drôtenom rošte
31	Brownies – čok. sušienky	2kg cesta	 3; hlboká panvica
32	Čokoládové muffiny	-	 2;  100 - 150 ml; plech na muffiny na drôtenom rošte
33	Bochníkový koláč	-	 2; forma na bochník na drôtenom rošte
34	Pečené zemiaky	1kg	 2; plech na pečenie Na plech na pečenie položte celé zemianky so šupkou.
35	Americké zemiaky	1kg	 3; plech na pečenie vystlaný papierom na pečenie Použite svoje obľúbené koreniny. Nakrájajte zemiaky na kúsky.

	Pokrm	Hmotnosť	Úroveň roštu/príslušenstvo
36	Grilovaná miešaná zelenina	1 - 1.5kg	3; plech na pečenie vystlaný papierom na pečenie Použite svoje oblíbené koreniny. Zeleninu nakrájajte na kúsky.
37	Krokety, mrazené	0.5kg	3; plech na pečenie
38	Hranolčky, mrazené	0.75kg	3; plech na pečenie
39	Mäsové/zeleninové lasagne so suchými plátkami cestovín	1 - 1.5kg	2; zapekacia nádoba na drôtenom rošte
40	Zapečené zemiaky (surové zemiaky)	1 - 1.5kg	1; zapekacia nádoba na drôtenom rošte Po uplynutí polovice času prípravy pokrm otočte.
41	Čerstvá pizza, tenká	-	2; 100 ml; plech na pečenie vystlaný papierom na pečenie
42	Čerstvá pizza, hrubá	-	2; plech na pečenie vystlaný papierom na pečenie
43	Slaný koláč	-	2; plech na pečenie na drôtenom rošte
44	Bageta/ciabatta/biely chlieb	0.8kg	2; 150 ml; plech na pečenie vystlaný papierom na pečenie Biely chlieb si vyžaduje viac času.
45	Celozrnný/ražný/ tmavý celozrnný chlieb vo forme na bochnik	1kg	2; 150 ml; plech na pečenie vystlaný papierom na pečenie/ drôtený rošt

7. ČASOVÉ FUNKCIE

7.1 Časové funkcie

Funkcia časovača	Aplikácia
 Časomer	Po uplynutí času zaznie zvukový signál.
 Čas prípravy	Po uplynutí času časovača zaznie zvukový signál a funkcia ohrevu sa zastaví.
 Odklad nastavenia času	Odloženie začiatku alebo konca varenia.
 Časovač	Maximálne 23 h 59 min. Táto funkcia nemá vplyv na činnosť rúry. Časovač zapnete a vypnete tak, že zvolíte: Ponuka, Nastavenia.

7.2 Ako nastaviť: Časové funkcie

Nastavenie: Presný čas







Krok č. 1	Krok č. 2	Krok č. 3
		
Presný čas zmeníte v ponuke voľbou Nastavenia, Presný čas.	Nastavte hodiny.	Stlačte tlačidlo: OK.

Nastavenie: Časomer

Krok č. 1	Krok č. 2	Krok č. 3
		
Stlačte tlačidlo:  .	Na displeji sa zobrazí: 0:00 	Nastavte funkciu Časomer
		Stlačte tlačidlo: OK.







 Časovač začne ihneď odpočítavať.

Nastavenie: Čas prípravy

Krok č. 1	Krok č. 2	Krok č. 3	Krok č. 4
			
Vyberte funkciu ohrevu a nastavte teplotu.	Na displeji sa zobrazí: 0:00  STOP	Opakovane stlačte: 	Nastavte čas varenia.
			Stlačte tlačidlo: OK.

 Časovač začne ihneď odpočítavať.

Nastavenie: Odklad nastavenia času

Krok č. 1	Krok č. 2	Krok č. 3	Krok č. 4	Krok č. 5	Krok č. 6
					
Vyberte funkciu ohrevu.	Na displeji sa zobrazí: presný čas 	Opakovane stlačte: 	Na displeji sa zobrazí: --:-- 	Nastavte čas skončenia.	Stlačte tlačidlo: OK.
		ŠTART	STOP		
		Nastavte čas spustenia.	Stlačte tlačidlo: OK.		

 Časovač začne odpočítavať v nastavenom čase spustenia.

8. POUŽÍVANIE PRÍSLUŠENSTVA

VAROVANIE!

Pozrite si kapitoly ohľadne bezpečnosti.

8.1 Vloženie príslušenstva

Malé zarážky na vrchu zvyšujú bezpečnosť. Tieto odsadenia tiež zabraňujú prevráteniu.

Vysoký okraj okolo roštu zabraňuje zošmyknutiu kuchynského riadu z roštu.

Drôtený rošt:

Rošt zasuňte medzi vodiace tyče zasúvacích líšt.

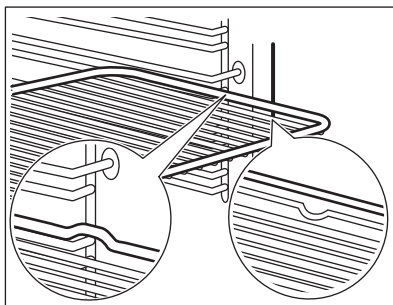

Plech na pečenie / Hlboký pekáč:

Plech na pečenie zasuňte medzi vodiace líšty zvolenej úrovne rúry.

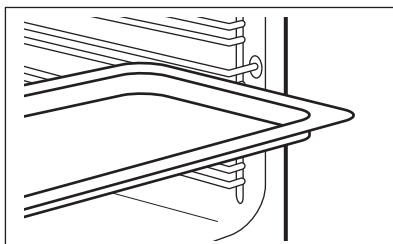

8.2 Teplotná sonda

Teplotná sonda – meria teplotu vnútri jedla.

Nastavujú sa dve teploty:



Teplota v rúre.



Teplota vo vnútri.

Pre najlepšie výsledky varenia:

Prísady by mali mať izbovú teplotu.

Nepoužívajte s tekutými pokrmami.

Počas varenia musí zostať v pokrme.

8.3 Spôsob používania: Teplotná sonda

Krok č. 1 Zapnite rúru.

Krok č. 2 Nastavte funkciu ohrevu a v prípade potreby zmeňte teplotu rúry.

Krok č. 3 Vložte: Teplotná sonda.

Mäso, hydinu a rybu

Vložte špičku Teplotná sonda do stredu mäsa alebo ryby, podľa možnosti do najhrubšej časti. Uistite sa, že minimálne 3/4 Teplotná sonda sú vnútri pokrmu.

Zapekaciu nádobu

Vložte špičku Teplotná sonda presne do stredu zapekacej nádoby. Teplotná sonda má byť počas pečenia stabilne na jednom mieste. Dosiahnete to použitím pevnej prísady. Použite okraj nádoby na pečenie na podopretie silikónovej rukoväti Teplotná sonda. Špička Teplotná sonda by sa nemala dotýkať dna nádoby na pečenie.

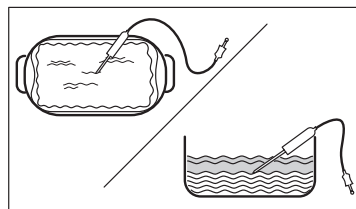
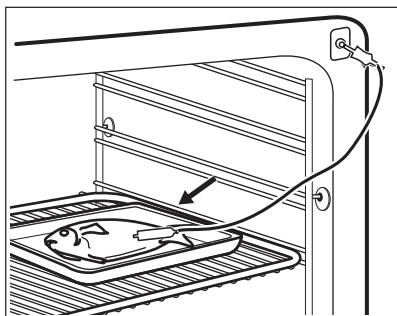

Krok č. 4 Zasuňte Teplotná sonda do zásuvky v prednej časti rúry. Na displeji sa zobrazí aktuálna teplota: Teplotná sonda.

Krok č. 5 Stlačte , aby ste nastavili teplotu vnútri pokrmu.

Krok č. 6 OK – stlačením potvrdíte. Keď dosiahne potravina nastavenú teplotu, zaznie zvukový signál. Môžete si vybrať, či budete v varení pokračovať alebo prestanete, aby bola potravina správne prepečená.

Krok č. 7 Vytiahnite zástrčku Teplotná sonda zo zásuvky a vyberte pokrm z rúry.

VAROVANIE!

Hrozí nebezpečenstvo popálenia, pretože sa Teplotná sonda zohreje. Pri od-pájani a vyberaní teplotnej sondy z potraviny buďte opatrní.

9. DOPLNKOVÉ FUNKCIE

9.1 Blokovanie

Táto funkcia zabráňuje náhodnej zmene funkcie spotrebiča.

Zapnite ju, keď je spotrebič zapnutý – nastavená príprava pokrmu pokračuje, ovládací panel je zablokovaný. Zapnite ju, keď je spotrebič vypnutý – nedá sa zapnúť, ovládací panel je zablokovaný.

Táto funkcia zabráňuje náhodnej zmene funkcie spotrebiča.





 OK – stlačte a podržte, ak chcete zapnúť funkciu.
Zaznie zvukový signál.

 OK – stlačte a podržte, ak to chcete vypnúť.

 3x  – zabliká, keď sa blokovanie zapne.

9.2 Automatické vypínanie

Ak pracuje funkcia ohrevu a nezmeníte žiadne nastavenia, z bezpečnostných dôvodov sa spotrebič po určitom čase vypne.

 °C	 (h)
30 - 115	12.5
120 - 195	8.5
200 - 245	5.5



°C

250 – maximum



(h)

3

Funkcia automatického vypnutia nebude fungovať pri týchto funkciách: Osvetlenie rúry, Teplotná sonda, Odklad nastavenia času.

9.3 Chladiaci ventilátor

Keď je spotrebič v prevádzke, automaticky sa zapne chladiaci ventilátor, aby udržal povrch spotrebiča chladný. Ak spotrebič vypnete, chladiaci ventilátor môže pokračovať v činnosti, kým sa spotrebič neochladí.

10. TIPY A RADY

10.1 Odporúčania pre varenie



Teploty a časy prípravy jedál uvedené v tabuľkách sú iba orientačné. Závisia od konkrétneho receptu a množstva a kvality použitých prísad.



Váš spotrebič môže pri pečení fungovať inak ako spotrebič, ktorý ste používali doteraz. Rady nižšie zobrazujú odporúčané nastavenia teploty, času pečenia a úrovne v rúre pre konkrétne druhy jedál.

Ak nie je k dispozícii nastavenie pre konkrétny recept, vyhľadajte nastavenie pre podobný recept.

10.2 Vlhký horúci vzduch



V záujme čo najlepších výsledkov sa riadte tipmi v tabuľke nižšie.

Použite tretiu úroveň v rúre.

	 (° C)	 (min)
Zapečené cestoviny	200 - 220	45 - 55
Zapečené zemiaky	180 - 200	70 - 85
Moussaka	170 - 190	70 - 95
Lasagne	180 - 200	75 - 90
Cannelloni	180 - 200	70 - 85
Chlebový puding	190 - 200	55 - 70
Ryžový puding	170 - 190	45 - 60
Jablkový koláč z piškótového cesta (okružla forma na koláče)	160 - 170	70 - 80
Biely chlieb	190 - 200	55 - 70

10.3 Vlhký horúci vzduch – odporúčané príslušenstvo

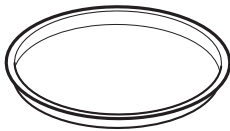
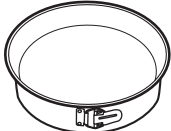
Použite tmavé a matné formy a nádoby. Absorbujú teplo lepšie ako svetlý a lesklý riad.





			
Forma na pizzu	Forma na pečenie	Nádoby na suflé	Forma na korpus
Tmavá, matná priemer 28 cm	Tmavá, matná priemer 26 cm	Keramická 8 cm priemer, 5 cm výška	Tmavá, matná priemer 28 cm





10.4 Tabuľky pečenia pre skúšobné inštitúty

Informácie pre skúšobné ústavy





Skúšky podľa: EN 60350, IEC 60350.

Pečenie na jednej úrovni – pečenie vo formách





		 °C	 min	
Piškótový koláč bez tuku	Teplovzdušné Pečenie	160	45 - 60	2
Piškótový koláč bez tuku	Tradičné pečenie	160	45 - 60	2

		 °C	 min	
Jablkový koláč, 2 formy Ø20 cm	Teplovzdušné Pečenie	160	55 - 65	2
Jablkový koláč, 2 formy Ø20 cm	Tradičné pečenie	180	55 - 65	1
Linecké koláčiky	Teplovzdušné Pečenie	140	25 - 35	2
Linecké koláčiky	Tradičné pečenie	140	25 - 35	2

Pečenie na jednej úrovni – piškótvý koláč
Použite tretiu úroveň v rúre.

		 °C	 min
Malé koláčiky, 20 ks/plech, pred- hrejte prázdnu rúru	Teplovzdušné Pečenie	150	20 - 30
Malé koláčiky, 20 ks/plech, pred- hrejte prázdnu rúru	Tradičné pečenie	170	20 - 30





Viacúrovňové pečenie – piškótvý koláč

		 °C	 min	
Linecké koláčiky	Teplovzdušné Pečenie	140	25 - 45	2 / 4
Malé koláčiky, 20 ks/plech, predhrejte prázdnu rúru	Teplovzdušné Pečenie	150	25 - 35	1 / 4
Piškótvý koláč bez tuku	Teplovzdušné Pečenie	160	45 - 55	2 / 4
Jablkový koláč, 1 forma na mriežku (Ø 20 cm)	Teplovzdušné Pečenie	160	55 - 65	2 / 4

Gril

Prázdnu rúru predhrievajte 5 minút.

Grilujte s maximálnou nastavenou teplotou.

		 min	
Hrianky	Gril	1 - 2	5
Hovädzí steak, po uplynutí polovice času obráťte	Gril	24 - 30	4

11. OŠETROVANIE A ČISTENIE

VAROVANIE!

Pozrite si kapitoly ohľadne bezpečnosti.

11.1 Poznámky k čisteniu



**Čistiace pro-
striedky**

Prednú stranu spotrebiča očistíte iba handričkou z mikrovlákien namočenou v teplej vode s jemným čistiacim prostriedkom.

Na čistenie kovových povrchov použite čistiaci roztok.

Škrvny vyčistíte s miernym čistiacim prostriedkom.



**Každodenné
používanie**

Dutinu očistíte po každom použití. Hromadenie tuku alebo iných zvyškov môže mať na následok vznik požiaru.

Jedlo v spotrebiči neskladujte dlhšie ako 20 minút. Dutinu osušte po každom použití iba handričkou z mikrovlákien.



Príslušenstvo

Vyčistíte všetko príslušenstvo po každom použití a nechajte ho vyschnúť. Použite iba handričku z mikrovlákien namočenú v teplej vode s jemným čistiacim prostriedkom. Príslušenstvo sa nesmie umývať v umývačke riadu.

Príslušenstvo s nelepivou povrchovo úpravou nečistíte abrazívnymi čistiacimi prostriedkami ani predmetmi s ostrými hranami.

11.2 Čistenie: Reliéf dutiny

Vyčistíte priehlbínu dutiny, aby ste odstránili zvyšky vodného kameňa po pečení s parou.

Krok č. 1

Do priehlbiny dutiny nalejte 250 ml bieleho octu. Použite maximálne 6 %-ný ocot bez prídavných látok.

Krok č. 2

Počkajte 30 minút, kým ocot neroz-
pustí zvyšky vodného kameňa pri
teplote okolia.

Krok č. 3

Dutinu vyčistíte teplou vodou a mäkkou handričkou.

Pre funkciu: SteamBake vyčistíte rúru po každých 5 – 10 cykloch pečenia.

11.3 Vybratie: Zasúvacie lišty

Vyberte zasúvacie lišty, aby ste mohli očistiť rúru.

Krok č. 1 Rúru vypnite a počkajte, kým nevychladne.

Krok č. 2 Odtiahnite prednú časť zasúvacích lišt od bočnej steny.

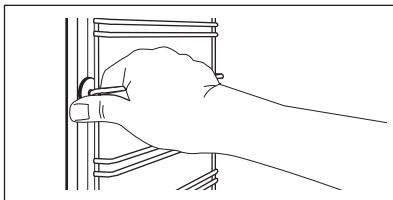

Krok č. 3 Zadnú časť lišt odtiahnite od bočnej steny a lišty vyberte.

Krok č. 4 Zasúvacie lišty nainštalujte v opačnom poradí. Pridržiavacie kolíky na teleskopických lištách musia smerovať dopredu.

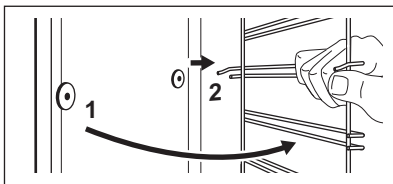

11.4 Spôsob používania: Čistenie pyrolýzou

Čistenie rúry pomocou Čistenie pyrolýzou.

VAROVANIE!

Hrozí riziko popálenín.

UPOZORNENIE!

Ak sú v tej istej kuchynskej skrinke nainštalované ďalšie spotrebiče, nepoužívajte ich súčasne s touto funkciou. Mohlo by to spôsobiť poškodenie rúry.

Pred Čistenie pyrolýzou:

Rúru vypnite a počkajte, kým nevychladne.

Odstráňte všetko príslušenstvo a vyberateľné zasúvacie lišty.

Dno rúry a vnútorný sklenený panel dvierok vyčistite teplou vodou, mäkkou handričkou a miernym čistiacim prostriedkom.

Čistenie pyrolýzou

Krok č. 1

Vstupná ponuka: Čistenie $m\bar{m}$ / .

Voliteľná funkcia	Doba trvania
C1 - Ľahké čistenie	1 h
C2 - Normálne čistenie	1 h 30 min
C3 - Dôkladné čistenie	3 h

Krok č. 2 OK – stlačením vyberte program čistenia.

Krok č. 3 OK – stlačením spustíte čistenie.

Krok č. 4 Po čistení otočte ovládač funkcií ohrevu do polohy Vypnuté.

i Po spustení čistenia sa dvere rúry zablokujú a osvetlenie zhasne. Kým sa dvierka neodblokujú, na displeji sú zobrazené: .

Po skončení čistenia:

Rúru vypnite a počkajte, kým Vnútro vyčistíte mäkkou handričkou. Z dna rúry odstráňte zvyšky po čistení.
nevychladne.

11.5 Pripomenka čistenia

Rúra vám pripomenie, že ju treba vyčistiť pyrolýzou.

 bliká na displeji 5 sekúnd po každom pečení.

Na vypnutie pripomenky vstúpte do Ponuka a vyberte Nastavenia, Pripomenka čistenia.

11.6 Vybratie a inštalácia: Dvierka

Dvierka a vnútorné sklenené panely môžete vybrať, aby ste ich vyčistili. Počet sklenených panelov dvierok je pre rôzne modely odlišný.

VAROVANIE!

Dvierka sú ťažké.

UPOZORNENIE!

So sklom zaobchádzajte opatrne, predovšetkým okolo okrajov predného panela. Sklo môže prasknúť.

Krok č. 1 Dvierka úplne otvorte.

Krok č. 2 Nadvihnite a stlačte upínacie páky (A) na oboch pántoch dvierok.

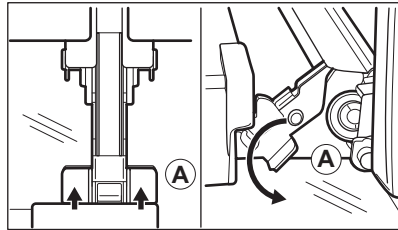

Krok č. 3 Dvierka rúry privrite, aby zostali v prvej otvorenej polohe (približne v 70° uhle). Dvierka rúry uchopte po oboch stranách a potiahnite ich od rúry smerom nahor. Dvierka položte vonkajšou stranou nadol na mäkkú tkaninu na rovny povrch.

Krok č. 4 Uchopte rám dvierok (B) po stranách v hornej časti a zatlačte ich smerom dnu, aby sa uvoľnila upevňovacia západka.

Krok č. 5 Rám dvierok vyberte potiahnutím smerom dopredu.

Krok č. 6 Sklenené panely dvierok uchopte na ich hornej hrane a po jednom ich vytiahnite smerom nahor z úchytky.

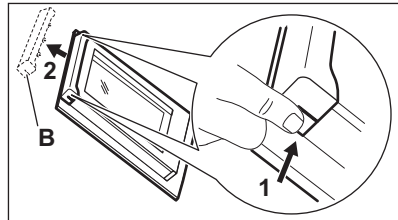

Krok č. 7 Sklenený panel vyčistíte vodou s prídavkom saponátu. Sklenený panel dôkladne osušte. Sklenené panely neumývajte v umývačke riadu.

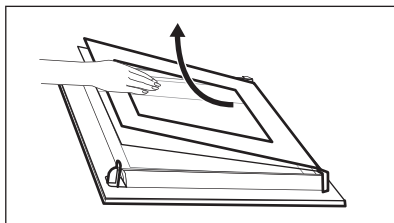

Krok č. 8 Po čistení zvolíte opačný postup.

Krok č. 9 Najprv namontujte malý panel, potom väčší a dvierka. Uistite sa, že sú sklá vložené v správnej polohe, inak sa môže povrch dierok prehriať.

11.7 Výmena: Osvetlenie

⚠ VAROVANIE!

Hrozí nebezpečenstvo zásahu elektrickým prúdom.
Žiarovka môže byť horúca.

Pred výmenou žiarovky v osvetlení:

Krok č. 1

Vypnite rúru. Počkajte, kým nebude rúra studená.

Krok č. 2

Rúru odpojte zo siete.

Krok č. 3

Na dno dutiny položte handričku.

Horné osvetlenie

Krok č. 1 Otočte sklenený kryt a vyberte ho.

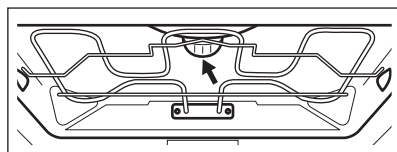

Krok č. 2 Vyčistíte sklenený kryt.

Krok č. 3 Vymeňte žiarovku za vhodnú žiarovku odolnú až do teploty 300 °C.

Krok č. 4 Nainštalujte sklenený kryt.

12. RIEŠENIE PROBLÉMOV

⚠ VAROVANIE!

Pozrite si kapitoly ohľadne bezpečnosti.

12.1 Čo robiť, ak...

V prípadoch, ktoré nie sú uvedené v tejto tabuľke, sa obráťte na autorizované servisné stredisko.



Spotrebič sa nezapne ani sa nezohrieva

Problém	Skontrolujte, či...
Spotrebič nie je možné zapnúť alebo ovládať.	Spotrebič je správne pripojený ku zdroju elektrického napájania.
Spotrebič sa nezohrieva.	Deaktivovalo sa automatické vypínanie.
Spotrebič sa nezohrieva.	Dvere spotrebiča sú zatvorené.
Spotrebič sa nezohrieva.	Nie je vypálená poistka.
Spotrebič sa nezohrieva.	Blokovanie je vypnuté.



Komponenty

Problém	Skontrolujte, či...
Osvetlenie je vypnuté.	Vlhký horúci vzduch – je zapnuté.
Žiarovka nefunguje.	Žiarovka je vypálená.
Teplotná sonda nefunguje.	Konektor Teplotná sonda je plne zasunutý do zásuvky.



Chybové kódy

Displej zobrazuje...	Skontrolujte, či...
Err C2	Vytiahli ste zástrčku Teplotná sonda zo zásuvky.
Err C3	Dvere spotrebiča sú zatvorené alebo nie je pokazený zámok dverí.
Err F102	Dvere spotrebiča sú zatvorené.
Err F102	Blokovanie dvierok nie je pokazené.
00:00	Došlo k výpadku napájania. Nastavte presný čas.

Ak sa na displeji zobrazí chybový kód, ktorý nie je uvedený v tejto tabuľke, vypnutím a zapnutím domovej poistky reštartujte spotrebič. Ak sa chybový kód objaví znova, obráťte sa na autorizované servisné stredisko.



Čistenie

Problém	Skontrolujte, či...
Z priehlbiny dutiny rúry vyteká voda.	V priehlbine dutiny rúry je priveľa vody.

12.2 Servisné údaje

Ak problém nedokážete odstrániť sami, kontaktujte vášho predajcu alebo autorizované servisné stredisko.

Údaje potrebné pre autorizované servisné stredisko nájdete na typovom štítku. Typový štítok sa nachádza na prednom ráme dutiny spotrebiča. Neodstraňujte typový štítok z dutiny spotrebiča.

Odporúčame vám, aby ste vyplnili nasledujúce údaje:

Model (MOD.)

Číslo produktu (PNC)

Sériové číslo (S.N.)

13. ENERGETICKÁ ÚČINNOSŤ

13.1 Informácie o výrobku a informačný list k výrobku

Názov dodávateľa	AEG
Identifikácia modelu	BPE558370M 944188822
Index energetickej účinnosti	81.2
Trieda energetickej účinnosti	A+
Spotreba energie pri štandardnom naplnení, tradičný režim	1.09kWh/cyklus
Spotreba energie pri štandardnom naplnení, režim ventilátorovej nútenej konvekcie	0.69kWh/cyklus
Počet vykurovacích častí	1
Zdroj tepla	Elektrina
Hlasitosť	71l
Typ rúry	Zabudovaná rúra
Hmotnosť	35.0kg

IEC/EN 60350-1 – Elektrické varné spotrebiče pre domácnosť – časť 1: Sporáky, rúry, parné rúry a grily – metódy merania výkonu.

13.2 Úspora energie



Spotrebič má funkcie, ktoré vám pomôžu usporiť energiu pri každodennom varení a pečení.

Uistite sa, že sú dvierka spotrebiča počas prevádzky zatvorené. Počas prípravy pokrmu neotvárajte dvierka spotrebiča príliš často.

Tesnenie dvierok udržiavajte čisté a uistite sa, že je upevnené na svojom mieste.

V záujme vyššej úspory energie použite kovový riad.

Ak je to možné, spotrebič pred samotnou prípravou pokrmu nepredhrievajte.

Keď pripravujete niekoľko pokrmov naraz, zachovajte čo najkratšie prestávky medzi pečením.

Pečenie s ventilátorom

Ak je to možné, použite funkcie pečenia s ventilátorom, aby ste dosiahli úsporu energie.

Zvyškové teplo

Ventilátor a osvetlenie budú naďalej v činnosti. Keď spotrebič vypnete, na displeji sa zobrazí zvyškové teplo. Teplo môžete použiť na udržanie teploty jedla.

Ak príprava pokrmu trvá dlhšie ako 30 minút, znížte teplotu spotrebiča na minimálne 3 – 10 minút pred koncom prípravy. Pomocou zvyškového tepla v spotrebiči bude príprava pokrmu pokračovať.

Zvyškové teplo použite na ohrev ostatných pokrmov.

Uchovanie teploty jedla

Ak chcete jedlo uchovať teplé pomocou zvyškového tepla, zvolte najnižšie možné

nastavenie teploty. Na displeji sa zobrazí ukazovateľ zvyškového tepla alebo teplota.

Pečenie s vypnutým osvetlením

Počas pečenia vypnite osvetlenie. Zapnite ho iba v prípade potreby.







Vlhký horúci vzduch

Funkcia určená na úsporu energie počas pečenia.

Keď používate túto funkciu, osvetlenie sa po 30 sekundách automaticky vypne. Osvetlenie môžete opäť zapnúť, ale tento úkon zníži očakávanú úsporu energie.

14. ŠTRUKTÚRA PONUKY

14.1 Ponuka

Krok č. 1	Krok č. 2	Krok č. 3	Krok č. 4	Krok č. 5
				
 – vyberte pre vstup do Ponuka.	Vyberte voliteľnú funkciu zo štruktúry Ponuka a stlačte OK .	Vyberte nastavenie.	OK – stlačením potvrdte nastavenie.	Upravte hodnoty a stlačte OK .

Ovládač funkcií ohrevu otočte do polohy vypnutia na ukončenie Ponuka.

Ponuka štruktúra

Sprievodca pečením 

Čistenie 

Nastavenia 

Nastavenia

01	Presný čas	Zmeniť	02	Jas displeja	1 - 5
03	Tóny tlačidiel	1 – Pípnutie 2 – Cvaknutie 3 – Vypnutý zvuk	04	Hlasitosť zvuku	1 - 4

Nastavenia

05	Teplotná sonda Akcia	1 – Signál a stop 2 – Signál	06	Časovač	Zap./Vyp.
07	Osvetlenie rúry	Zap./Vyp.	08	Rýchle zohrievanie	Zap./Vyp.
09	Pripomenka čistenia	Zap./Vyp.	10	WiFi	Zap./Vyp.
11	Automatické diaľkové ovládanie	Zap./Vyp.	12	Zabudnúť sieť	Áno/nie
13	Režim Demo	Aktivačný kód: 2468	14	Verzia softvéru	Kontrola
15	Zrušiť všetky nastavenia	Áno/nie			

15. OCHRANA ŽIVOTNÉHO PROSTREDIA

Materiály označené symbolom  odovzdajte na recykláciu. Obal hodte do príslušných kontajnerov na recykláciu. Chráňte životné prostredie a zdravie ľudí a recyklujte odpad z elektrických a elektronických spotrebičov. Nelikvidujte spotrebiče označené symbolom

 spolu s odpadom z domácnosti. Výrobok odovzdajte v miestnom recyklačnom zariadení alebo sa obráťte na obecný alebo mestský úrad.

Pozdravljeni pri podjetju AEG! Zahvaljujemo se vam, da ste izbrali našo napravo.



Pridobitev nasvetov glede uporabe, brošure, odpravljanje težav, servisne informacije in informacije glede popravil:
www.aeg.com/support

Pridržujemo si pravico do sprememb.

KAZALO

1. VARNOSTNE INFORMACIJE.....	391
2. VARNOSTNA NAVODILA.....	393
3. OPIS IZDELKA.....	396
4. UPRAVLJALNA PLOŠČA.....	397
5. PRED PRVO UPORABO.....	398
6. VSAKODNEVNA UPORABA.....	400
7. ČASOVNE FUNKCIJE.....	405
8. UPORABA DODATNE OPREME.....	407
9. DODATNE FUNKCIJE.....	408
10. NAMIGI IN NASVETI.....	409
11. VZDRŽEVANJE IN ČIŠČENJE.....	412
12. ODPRAVLJANJE TEŽAV.....	416
13. ENERGIJSKA UČINKOVITOST.....	417
14. STRUKTURA MENIJA.....	418
15. SKRIB ZA OKOLJE.....	419

1. ⚠ VARNOSTNE INFORMACIJE

Pred namestitvijo in uporabo naprave natančno preberite priložena navodila. Proizvajalec ni odgovoren za poškodbe ali škodo, nastalo zaradi nepravilne namestitve ali uporabe. Navodila vedno shranite na varnem in dostopnem mestu za poznejšo uporabo.

1.1 Varnost otrok in ranljivih oseb

- To napravo lahko otroci od osmega leta naprej ter osebe z zmanjšanimi telesnimi, čutnimi ali razumskimi sposobnostmi ali s pomanjkanjem izkušenj ter znanja uporabljajo le pod nadzorom ali če so dobile ustrezna navodila glede varne uporabe naprave in če se zavedajo nevarnosti, ki obstajajo. Otroci, mlajši od osem (8) let, ter osebe z visoko stopnjo

invalidnosti se ne smejo približevati napravi, če niso pod nenehnim nadzorom.

- Otroci morajo biti pod nadzorom, da se ne igrajo z napravo in mobilnimi napravami z aplikacijo.
- Vso embalažo hranite zunaj dosega otrok in jo ustrezno zavržite.
- **OPOZORILO:** Naprava in dostopni deli med uporabo postanejo vroči. Med uporabo in hlajenjem naprave naj bo naprava izven dosega otrok in hišnih ljubljencev.
- Če je naprava opremljena z zaščito za otroke, mora biti zaščita vklopljena.
- Otroci ne smejo izvajati čiščenja in uporabniškega vzdrževanja naprave, če ni zagotovljen nadzor.

1.2 Splošna varnost

- Ta naprava je namenjena le kuhanju.
- Ta naprava je namenjena zgolj uporabi v gospodinjstvu v notranjem okolju.
- Ta naprava se lahko uporablja v pisarnah, hotelskih sobah, sobah motelov, kjer nudijo prenočišča z zajtrkom, kmečkih turizmih in drugih podobnih nastanitvenih objektih, kjer takšna uporaba ne presega (povprečnih) ravni domače uporabe.
- Nameščanje naprave in zamenjavo kabla lahko opravi le strokovno usposobljena oseba.
- Ne uporabljajte, preden jo namestite v vgrajeno strukturo.
- Pred vzdrževalnimi deli napravo odklopite iz napajanja.
- Če je napajalni kabel poškodovan, ga mora zamenjati proizvajalec, pooblaščen servisni center ali druga strokovno usposobljena oseba, da se izognete nevarnosti električnega udara.
- **OPOZORILO:** Zagotovite, da je naprava izključena, preden zamenjate žarnico, da preprečite možnost električnega udara.

- **OPOZORILO:** Naprava in dostopni deli med uporabo postanejo vroči. Pazite, da se ne dotaknete grelcev ali površine naprave.
- Vedno si nadenite zaščitne rokavice, ko opremo in pekače jemljete iz ali jih nameščate v pečico.
- Uporabite samo tipalo za jedi (sondo za meso), priporočljivo za to napravo.
- Če želite odstraniti nosilce za rešetke, najprej potegnite sprednji del nosilca rešetke, nato pa še zadnji del, stran od bočnih sten. Nosilce rešetk namestite v obratnem zaporedju.
- Za čiščenje naprave ne uporabljajte parnega čistilnika.
- Za čiščenje steklenih vrat ne uporabljajte grobih čistilnih sredstev ali ostrega kovinskega strgala, da ne poškodujete stekla.
- Pred pirolitičnim čiščenjem iz notranjosti naprave odstranite vso opremo in odvečno razlito olje ali maščobne obloge.

2. VARNOSTNA NAVODILA

2.1 Montaža

UPOZORNENIE!

To napravo lahko namesti le strokovno usposobljena oseba.

- Odstranite vso embalažo.
- Ne nameščajte ali uporabljajte poškodovane naprave.
- Upoštevajte navodila za namestitvev, priložena napravi.
- Pri premikanju naprave bodite pazljivi, ker je težka. Vedno uporabljajte zaščitne rokavice in priloženo obutev.
- Naprave ne vlecite za ročaj.
- Napravo namestite na varno in primerno mesto, ki ustreza zahtevam za namestitvev.
- Upoštevajte predpisano najmanjšo razdaljo do drugih naprav in enot.
- Pred namestitvijo naprave preverite, ali se vrata neovirano odpirajo.
- Naprava je opremljena z električnim hladilnim sistemom. Za krmiljenje

slednjega je potrebno električno napajanje.

- Vgrajena enota mora ustrezati zahtevam glede stabilnosti standarda DIN 68930.

Najmanjša višina omarice (najmanjša višina omarice pod delovno površino)	578 (600) mm
--	--------------

Širina omarice	560 mm
----------------	--------

Globina omarice	550 (550) mm
-----------------	--------------

Višina sprednjega dela naprave	594 mm
--------------------------------	--------

Višina hrbtnega dela naprave	576 mm
------------------------------	--------

Širina sprednjega dela naprave	595 mm
--------------------------------	--------

Širina hrbtnega dela naprave	559 mm
------------------------------	--------

Globina naprave	567 mm
-----------------	--------

Vgradna globina naprave	546 mm
-------------------------	--------

Globina ob odprtih vratih	1027 mm
Najmanjša velikost prezračevalne odprtine. Odprtina na dnu hrbtni strani	560x20 mm
Dolžina napajalnega kabla. Kabel je v desnem vogalu na hrbtni strani	1500 mm
Pritrdilni vijaki	4x25 mm

2.2 Električne povezave

UPOZORNENIE!

Nevarnost požara in električnega udara.

- Električno priključitev mora opraviti usposobljen električar.
- Naprava mora biti ozemljena.
- Preverite, ali so parametri s ploščice za tehnične navedbe združljivi z električno napetostjo omrežja.
- Vedno uporabite pravilno nameščeno varnostno vtičnico.
- Ne uporabljajte razdelilnikov in podaljškov.
- Pazite, da ne poškodujete vtiča in kabla. Če je treba kabel zamenjati, mora to storiti osebje pooblaščenega servisnega centra.
- Priključni kabli ne smejo priti v stik ali bližino vrat naprave ali odprtine pod napravo, še posebej, ko naprava deluje ali so vrata vroča.
- Zaščita pred udarom električnega toka izoliranih delov in delov pod električno napetostjo mora biti pritrjena tako, da je ni mogoče odstraniti brez orodja.
- Vtič vtaknite v vtičnico šele ob koncu nameščanja. Poskrbite, da bo vtič dosegljiv tudi po namestitvi.
- Če je omrežna vtičnica zrahljana, ne vtikajte vtiča.
- Ne vlecite za električni priključni kabel, če želite izključiti napravo. Vedno povlecite za vtič.
- Uporabite le prave izolacijske naprave: odklopnike, varovalke (talilne varovalke odvijte iz nosilca), zaščitne naprave na diferenčni tok in kontaktorje.
- Električna napeljava mora imeti izolacijsko napravo, ki omogoča odklop naprave z omrežja na vseh polih. Izolacijska naprava mora imeti med posameznimi kontakti minimalno razdaljo 3 mm.

- Preden vtaknete vtič v vtičnico, povsem zaprite vrata naprave.
- Ta naprava je dobavljena z vtičem in napajalnim kablom.

2.3 Uporaba

UPOZORNENIE!

Nevarnost poškodbe, opeklin in električnega udara ali eksplozije.

- Ne spreminjajte specifikacij te naprave.
- Prepričajte se, da prezračevalne odprtine niso ovirane.
- Naprave med delovanjem ne puščajte brez nadzora.
- Po vsaki uporabi izklopite napravo.
- Pri odpiranju vrat naprave, medtem ko je naprava v uporabi, bodite previdni. Lahko pride do izpusta vročega zraka.
- Naprave se ne dotikajte z mokrimi rokami, ali kadar je v stiku z vodo.
- Ne pritiskajte odprtih vrat.
- Naprave ne uporabljajte kot delovno površino ali površino za odlaganje.
- Previdno odprite vrata naprave. Uporaba sestavin z alkoholom lahko povzroči mešanico alkohola in zraka.
- Ne dovolite, da bi iskre ali odprti plameni prišli v stik z napravo, ko odprete vrata.
- Vedno uporabljajte steklo in kozarce, ki so odobreni za ohranjanje.
- Ne postavljajte vnetljivih izdelkov ali predmetov, ki so prepojeni z vnetljivimi izdelki, v napravo, blizu nje ali nanjo.
- Gesla za brezžično povezavo Wi-Fi ne razkrijte nikomur.

UPOZORNENIE!

Obstaja nevarnost škode na napravi.

- Za preprečevanje poškodb ali razbarvanja emajla:
 - Ne smete postaviti pekačev ali drugih predmetov neposredno na dno naprave.
 - Ne smete postaviti aluminijaste folije neposredno na dno naprave.
 - Ne smete postaviti vode neposredno v vročo napravo.
 - Ne smete hraniti vlažnih jedi in hrane v napravi, potem ko nehate kuhati.

- Pri odstranjevanju ali nameščanju opreme bodite previdni.
- Sprememba barve emajla ali nerjavnega jekla ne vpliva na zmogljivost naprave.
- Vedno kuhajte z zaprtimi vrati naprave.
- Če napravo namestite za ploščo pohištvenga elementa (npr. vrata), poskrbite, da vrata med delovanjem naprave ne bodo nikoli zaprta. Za zaprto ploščo pohištvenga elementa se lahko nakopičita toplota in vlaga ter povzročita nadaljnje poškodbe naprave, ohišja ali tal. Plošče omarice ne zapirajte, dokler se po uporabi naprava popolnoma ne ohladi.

2.4 Skrb in čiščenje

UPOZORNENIE!

Nevarnost telesnih poškodb, požara ali škode na napravi.

- Pred vzdrževanjem izklopite napravo in iztaknite vtič iz glavne vtičnice.
- Poskrbite, da je naprava hladna. Obstaja nevarnost, da steklene plošče počijo.
- Če se steklene plošče vrat poškodujejo, jih takoj zamenjajte. Obrnite se na pooblaščen servisni center.
- Pri odstranjevanju vrat z naprave bodite previdni. Vrata so težka!
- Napravo redno čistite, da preprečite nabiranje umazanije in poškodbo površine materiala.
- Očistite napravo z vlažno mehko krpo. Uporabljajte samo nevtralna čistilna sredstva. Za čiščenje ne uporabljajte abrazivnih čistil, grobih gobic, topil ali kovinskih predmetov.
- Če uporabljate razpršilo za čiščenje pečice, upoštevajte varnostna navodila na embalaži.

2.5 Pirolitično čiščenje

UPOZORNENIE!

Nevarnost poškodb/Požara/Kemičnih emisij (hlapov) v načinu Piroliza.

- Pred izvedbo pirolitičnega čiščenja in začetnega segrevanja pred uporabo iz notranjosti pečice odstranite:

- vse ostanke hrane, razlito olje ali maščobne obloge.
- vsi odstranljivi predmeti (vključno s policami, stranskimi nosilci itd., ki so priloženi napravi), še posebej lonci s prevleko proti prijemanju, ponve, pekači, pripomočki itd.
- Skrbno preberite vsa navodila za pirolitično čiščenje.
- Med pirolitičnim čiščenjem naj se otroci ne zadržujejo v bližini naprave. Naprava postane zelo vroča, iz sprednjih hladilnih rež pa se sprošča vroč zrak.
- Ker je pirolitično čiščenje visokotemperaturni postopek, ki lahko sprošča hlapo iz ostankov kuhanja in materialov, iz katerih je naprava izdelana, potrošnikom priporočamo, da:
 - zagotovite dobro prezračevanje med vsakim pirolitičnim čiščenjem in ponjem.
 - zagotovite dobro prezračevanje med in po začetnem predgrevanju.
- Med in po pirolitičnem čiščenju ne polijte ali nalivajte vode na vrata pečice, da ne poškodujete steklenih plošč.
- Hlapi, ki se sproščajo iz pirolitičnih pečic/ostankov hrane, kot je opisano, niso škodljivi za ljudi, vključno z otroki ali osebami z zdravstvenimi težavami.
- Med pirolitičnim čiščenjem in začetnim predgrevanjem ter po tem poskrbite, da se hišni ljubljenci ne zadržujejo v bližini naprave. Majhni hišni ljubljenci (še posebej ptice in plazilci) so lahko zelo občutljivi na temperaturne spremembe in izpust hlapov.
- Visokotemperaturno pirolitično čiščenje vseh pirolitičnih pečic lahko poškoduje površine s prevleko proti prijemanju na loncih, ponvah, pekačih, podstavkih, kuhinjskih posodah in podobno, in je lahko tudi vir nizke emisije škodljivih hlapov.

2.6 Notranja osvetlitev

UPOZORNENIE!

Nevarnost električnega udara.

- O žarnicah v izdelku in nadomestnih žarnicah, ki se prodajajo ločeno: Te žarnice so zasnovane za ekstremne pogoje v gospodinskih aparatih, kot so

izjemne temperature, vibracije in vlažnosti, ali za sporočanje informacij o delovanju aparata. Niso namenjene za uporabo drugje in niso primerne za sobno razsvetljavo v gospodinjstvu

- Ta izdelek vsebuje svetlobni vir razreda energijske učinkovitosti G.
- Uporabite le žarnice z istimi specifikacijami.

2.7 Servis

- Za popravilo naprave se obrnite na pooblaščen servisni center.

- Uporabite samo originalne rezervne dele.

2.8 Odlaganje

⚠ UPOZORNENIE!

Nevarnost poškodbe ali zadušitve.

- Za informacije o pravilnem odlaganju naprave se obrnite na občinsko upravo.
- Izključite napravo iz napajanja.
- Odrežite električni priključni kabel tik ob napravi in napravo zavržite.

3. OPIS IZDELKA

3.1 Splošni pregled

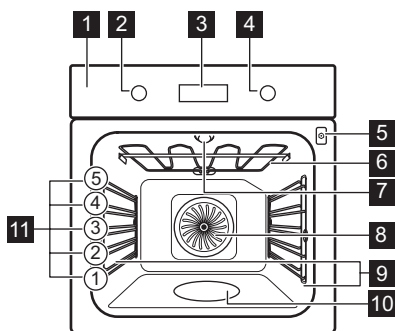

- 1 Upravljalna plošča
- 2 Gumb za funkcije pečice
- 3 Prikazovalnik
- 4 Upravljalni gumb
- 5 Vtičnica za tipalo za jedi
- 6 Grelnik
- 7 Luč
- 8 Ventilator
- 9 Nosilec police, snemljiv
- 10 Vboklina pečice
- 11 Položaji polic

3.2 Pripomočki

Mreža za pečenje

Za posode za kuhanje, pekače za pecivo, pečenke.

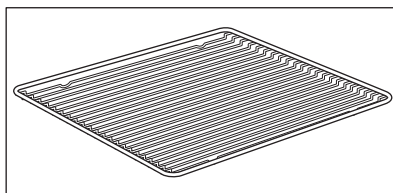

Pekač za pecivo
Za pecivo in biskvit.

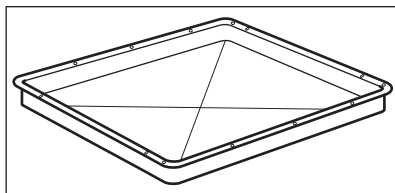

Posebej globok pekač
Za pripravo musake.

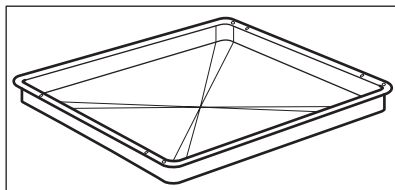

Sonda za hrano
Za merjenje temperature v notranjosti hrane.

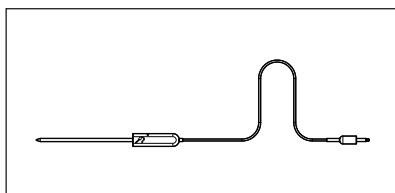

Teleskopska vodila
Za preprostejše vstavljanje in odstranjevanje pekačev in rešetke.

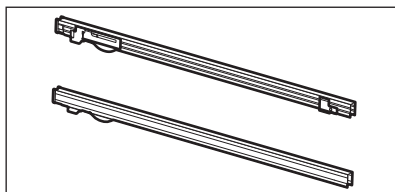

4. UPRAVLJALNA PLOŠČA

4.1 Gumbi, ki jih lahko potisnete nazaj

Za uporabo naprave pritisnite gumb. Gumb izskoči.

4.2 Pregled upravljalne plošče

Za vklop naprave izberite funkcijo pečice.
Gumb za funkcije pečice obrnite v položaj za izklop, da izklopite pečico.



Časovnik



Hitro segrevanje



Osvetlitev



Sonda za hrano

OK

Potrditev nastavitve

4.3 Prikazovalnik

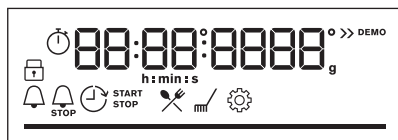

Prikazovalnik s ključnimi funkcijami.

Indikatorji prikazovalnika

Osnovni indikatorji



Ključavnica



Kuharski pomočnik



Čiščenje



Nastavitve



Hitro segrevanje pečice

Prikazovalniki programske ure



Odštevalna ura



Konec



Zamik vklopa



Čas delovanja



Povezava Wi-Fi je vklopljena.



Daljinsko upravljanje je vklopljeno.

Wi-Fi indikator – utripa, ko je napravo mogoče povezati z brezžično povezavo Wi-Fi.

Daljinsko upravljanje indikator - z napravo lahko upravljate na daljavo.

Vrstica napredovanja – za temperaturo ali uro. Ko pečica doseže nastavljeno temperaturo, je vrstica povsem rdeča.

Indikator pečenja s paro



Sonda za hrano indikator



5. PRED PRVO UPORABO



UPOZORNENIE!

Oglejte si poglavja o varnosti.

5.1 Začetno čiščenje

Pred prvo uporabo očistite prazno pečico in nastavite čas:







00:00

Nastavite programsko uro. Pritisnite **OK**.

5.2 Začetno predgrevanje

Pred prvo uporabo prazno pečico predhodno ogrevajte.

1. korak	Iz pečice odstranite pripomočke in odstranljive nosilce rešetk.
2. korak	Nastavite najvišjo temperaturo za funkcijo:  Pečica naj deluje 1h.
3. korak	Nastavite najvišjo temperaturo za funkcijo:  Pečica naj deluje 15min.
4. korak	Nastavite najvišjo temperaturo za funkcijo:  Pečica naj deluje 15min.

 Pečica lahko med predgrevanjem oddaja neprijetne vonjave in dim. Poskrbite za prezračevanje prostora.

5.3 Brezžična povezava

Za povezavo naprave potrebujete:

- brezžično omrežje z internetno povezavo,
- Mobilna naprava, povezana z istim brezžičnim omrežjem.

1. korak	Za prenos aplikacije My AEG Kitchen : Skenirajte QR kodo na ploščici za tehnične navedbe s kamero na vaši mobilni napravi, da se vas preusmeri na domačo stran družbe AEG. Ploščica za tehnične navedbe se nahaja na sprednjem okvirju notranjosti naprave. Aplikacijo si lahko prenesete tudi neposredno iz trgovine z aplikacijami.
2. korak	Upoštevajte navodila za uporabo aplikacije.
3. korak	Obrnite gumb za funkcije pečice, da izberete:  .
4. korak	Obrnite upravljalni gumb, da izberete: Nastavitve. Vkllop Wi-Fi. Glejte poglavje »Struktura menija«.

Frekvenca	2,4 GHz WLAN 2400–2483,5 MHz
Protokol	IEEE 802.11b DSSS, 802.11g/n OFDM
Maks. moč	EIRP < 20 dBm (100 mW)
Modul Wi-Fi	NIUS-50

5.4 Licence za programsko opremo

Programska oprema v tem izdelku vsebuje komponente, ki temeljijo na brezplačni in odprtokodni programski opremi. AEG izraža hvaležnost za prispevke odprtokodne programske opreme in skupnosti s področja robotike razvojnemu projektu.

Za dostop do odprte kode teh brezplačnih in odprtokodnih komponent programske

opreme, katerih pogoje za licenco je treba objaviti, in za ogled popolnih informacij o njihovih avtorskih pravicah ter veljavnih pogojih za licenco obiščite: <http://aeg.opensoftwarerepository.com> (mapa NIUS).

6. VSAKODNEVNA UPORABA

UPOZORNENIE!

Oglejte si poglavja o varnosti.

6.1 Nastavitev: Funkcije pečice

1. korak Obrnite gumb za funkcije pečice, da izberete funkcijo pečice.

2. korak Obrnite upravljalni gumb, da nastavite temperaturo.

 - pritisnite in držite za vklop funkcije: Hitro segrevanje pečice. Na voljo je samo za nekatere funkcije pečice.

Priprava jedi s paro

Prepričajte se, da je pečica hladna.

1. korak



Vboklino pečice napolnite z vodo iz pipe.

2. korak



Izberite funkcijo gretja s paro.

3. korak



Nastavite temperaturo.

4. korak

Predhodno segrevajte prazno pečico 10 minut, da ustvarite vlago. Postavite hrano v pečico.

 V vboklino pečice lahko natočite največ 250 ml. Vbokline pečice ne polnite ponovno med peko ali ko je pečica vroča.

Ko se kuhanje v pari konča:

1. korak

Gumb za funkcije pečice obrnite v položaj za izklop za izklop pečice.

2. korak

Previdno odprite vrata. Sproščena vlaga lahko povzroči opekline.

3. korak

Prepričajte se, da je pečica hladna. Iz vbokline pečice odstranite preostalo vodo.

6.2 Funkcije pečice

Funkcija pečice

Aplikacija











Vroči zrak

Za sočasno pečenje na do treh višinah pečice in sušenje živil. Temperaturo nastavite za 20–40 °C nižje kot pri Gretje zgoraj/spodaj.



Gretje zgoraj/spodaj

Za peko in pečenje mesa na enem položaju rešetke.

Funkcija pečice	Aplikacija
 SteamBake	Za dodajanje vlage med pripravo hrane. Zagotovite pravo barvo in hrustljivo skorjo med pečenjem. Za večjo sočnost med pogrevanjem. Za ohranjanje sadja ali zelenjave.
 Pizza funkcija	Za peko pizze. Za močno zapečenost in hrustljivo dno.
 Gretje spodaj	Za peko tort s hrustljivim dnom in da se hrana ne pokvari.
 Zamrznjene jedi	Za hrustljave pripravljene jedi (npr. ocvrti krompir, pečen krompir v oblicah ali spomladanski zvitki).
 Vlažno pečenje	Ta funkcija je zasnovana za varčevanje z energijo med pečenjem. Ko uporabljate to funkcijo, se lahko temperatura v pečici razlikuje od nastavljene. Uporabljena je akumulirana toplota. Moč segrevanja se lahko zmanjša. Za dodatne informacije si oglejte poglavje »Dnevna uporaba«, Opombe: Vlažno pečenje.
 Žar	Za pečenje tankih živil na žaru in popekanje kruha.
 Infra pečenje	Za pečenje velikih kosov mesa ali perutnine s kostmi na eni višini. Za gratiniranje in dodatno zapečenost.
 Meni	Za vstop v meni: Kuharski pomočnik, Čiščenje, Nastavitve.

6.3 Opombe v zvezi s: Vlažno pečenje

Ta funkcija je bila uporabljena za skladnost z razredom energijske učinkovitosti in zahtevami glede okoljske primernosti (v skladu z EU 65/2014 in EU 66/2014). Preizkusi v skladu z:

IEC/EN 60350-1

Med pečenjem morajo biti vrata pečice zaprta, da se funkcija ne prekine in pečica deluje z največjo energijsko učinkovitostjo.

6.4 Kako nastaviti:Kuharski pomočnik

Vsaka jed v tem podmeniju ima priporočeno funkcijo pečice in temperaturo. Uporabite funkcijo za hitro pripravo jedi s privzetimi nastavitvami. Čas in temperaturo lahko nastavite tudi med kuhanjem.

Ko uporabljate to funkcijo, luč po 30 sekundah samodejno ugasne.

Navodila za pripravo jedi lahko najdete v poglavju »Namigi in nasveti«, funkcija »Pečenje z ventilatorjem in zadrževanjem vlage« Vlažno pečenje. Splošna priporočila za varčevanje z energijo lahko najdete v poglavju »Energijska učinkovitost«, Varčevanje z energijo.

Ko se funkcija konča, preverite, ali je hrana pripravljena.

Nekatere jedi lahko pripravite tudi s funkcijo: Stopnja zapečenosti jedi:

- Sonda za hrano
- Manj pečeno
- Srednja
- Bolj pečeno

1. korak



Vstopite v meni.

2. korak



Izberite Kuharski pomočnik. Pritisnite **OK**.

3. korak



Izberite jed. Pritisnite **OK**.

4. korak



Vstavite jed v pečico. Potrdite nastavitvev.

6.5 Kuharski pomočnik

Legenda



Sonda za hrano je na voljo. Sonda za hrano postavite v najdebelejši del jedi. Naprava se izklopi, ko je dosežena nastavljena temperatura Sonda za hrano.



Količina vode za funkcijo s paro.

Legenda















Preden začnete peči, predhodno ogrejte aparat.

























Višina rešetke.

Na prikazovalniku se prikaže **P** in številka jedi, ki jo lahko preverite v razpredelnici.

Jed	Teža	Višina rešetke / dodatna oprema
1 Goveja pečenka, manj pečena		
2 Goveja pečenka, srednje pečena	1 - 1.5kg; 4 - 5 cm debelih kosov	2; pekač za pecivo Nekaj minut pražite meso v vroči posodi. Vstavite v aparat.
3 Goveja pečenka, dobro pečena		
4 Zrezek, srednje pečen	180 - 220g na kos; 3 cm debele rezine	3; posoda za pečenje na mreži za pečenje Nekaj minut pražite meso v vroči posodi. Vstavite v aparat.
5 Pečena/dušena govedina (bržolna pečenka, notranje stegno, debela potrebušina)	1.5 - 2kg	2; posoda za pečenje na mreži za pečenje Nekaj minut pražite meso v vroči posodi. Dodajte tekočino. Vstavite v aparat.

	Jed	Teža	Višina rešetke / dodatna oprema
6	Goveja pečenka, manj pečena (pečenje z nizko temp.)		
7	Goveja pečenka, srednje pečena (pečenje z nizko temp.)	1 - 1.5kg; 4 - 5 cm debelih kosov	 2; pekač za pecivo Uporabite vaše priljubljene začimbe ali preprosto sol in sveže mleti poper. Nekaj minut pražite meso v vroči posodi. Vstavite v aparat.
8	Goveja pečenka, bolj pečena (pečenje z nizko temp.)		
9	File, manj pečen (pečenje z nizko temp.)		
10	File, srednje pečen (pečenje z nizko temp.)	0,5 - 1,5kg; 5 - 6cm debelih kosov	 2; pekač za pecivo Uporabite vaše priljubljene začimbe ali preprosto sol in sveže mleti poper. Nekaj minut pražite meso v vroči posodi. Vstavite v aparat.
11	File, dobro pečen (pečenje z nizko temp.)		
12	Telečja pečenka (npr. pleče)	0.8 - 1.5kg; 4 cm debeli kosi	 2; posoda za pečenje na mreži za pečenje Uporabite vaše priljubljene začimbe. Dodajte tekočino. Pecite pokrito.
13	Pečen svinjski vrat ali pleče	1.5 - 2kg	 2; posoda za pečenje na mreži za pečenje Po polovici časa pečenja meso obrnite.
14	Svinjina (pečenje z nizko temp.)	1.5 - 2kg	 2; pekač za pecivo Uporabite vaše priljubljene začimbe. Po polovici časa pečenja meso obrnite, da se enakomerno zapeče.
15	Ledvena pečenka, sveža	1 - 1.5kg; 5 - 6 cm debelih kosov	 2; posoda za pečenje na mreži za pečenje Uporabite vaše priljubljene začimbe.
16	Rebrca	2 - 3kg; uporabite surova, 2 - 3 cm tanka rebrca	 3; globok pekač Dodajte tekočino, da prekrijete spodnji del jedi. Po polovici časa pečenja meso obrnite.
17	Jagnječje stegno s kostmi	1.5 - 2kg; 7 - 9 cm debelih kosov	 2; posoda za pečenje na pekaču za pecivo Dodajte tekočino. Po polovici časa pečenja meso obrnite.
18	Cel piščanec	1 - 1.5kg; sveže	 2;  200 ml; mesni zvitki na pekaču za pecivo Uporabite vaše priljubljene začimbe. Po polovici časa pečenja piščanca obrnite, da se enakomerno zapeče.
19	Piščanec, polovica	0.5 - 0.8kg	 3; pekač za pecivo Uporabite vaše priljubljene začimbe.
20	Piščancje prsi	180 - 200g na kos	 2; mesni zvitki na mreži za pečenje Uporabite vaše priljubljene začimbe. Nekaj minut pražite meso v vroči posodi.

	Jed	Teža	Višina rešetke / dodatna oprema
21	Piščančja bedra, sveža	-	 3; pekač za pecivo Če ste piščančja bedra marinirali, nastavite nižjo temperaturo in jih pecite dlje.
22	Raca, cela	2 - 3kg	 2; posoda za pečenje na mreži za pečenje Uporabite vaše priljubljene začimbe. Postavite meso v posodo za pečenje. Po polovici časa pečenja raco obrnite.
23	Gos, cela	4 - 5kg	 2; globok pekač Uporabite vaše priljubljene začimbe. Postavite meso na globok pekač. Po polovici časa pečenja gos obrnite.
24	Mesna štruca	1kg	 2; mreža za pečenje Uporabite vaše priljubljene začimbe.
25	Cela riba, pečena na žaru	0.5 - 1kg na ribo	 2; pekač za pecivo Napolnite ribo z maslom in uporabite vaše priljubljene začimbe in zelišča.
26	Ribji file	-	 3; kozica na mreži za pečenje Uporabite vaše priljubljene začimbe.
27	Skutna torta	-	 2;  28 cm model za pečenje s snemljivim obodom na mreži za pečenje
28	Jabolčni kolač	-	 2;  100–150 ml; pekač za pecivo
29	Jabolčna pita	-	 2; model za pito na mreži za pečenje
30	Jabolčna pita	-	 2;  100–150 ml;  22 cm model za pito na mreži za pečenje
31	Čokoladni kolač z lešniki	2kg testa	 3; globok pekač
32	Čokoladni muffini	-	 2;  100–150 ml; pekač za muffine na mreži za pečenje
33	Biskvitno pecivo	-	 2; model za kruh na mreži za pečenje
34	Pečen krompir	1kg	 2; pekač za pecivo Postavite cele neolupljene krompirje na pekač za pecivo.
35	Pečeni krompir v oblicah	1kg	 3; pekač za pecivo , obdan s papirjem za peko Uporabite vaše priljubljene začimbe. Narežite krompir na kose.
36	Mešana zelenjava na žaru	1 - 1.5kg	 3; pekač za pecivo , obdan s papirjem za peko Uporabite vaše priljubljene začimbe. Narežite zelenjavo na kose.
37	Kroketi, zamrznjeni	0.5kg	 3; pekač za pecivo

Jed	Teža	Višina rešetke / dodatna oprema
38 Ocvrt krompir, zamrznjen	0.75kg	3; pekač za pecivo
39 Mesnata/zelenjavna lazanja s suhimi lazanja lističi	1 - 1.5kg	2; mesni zvitki na mreži za pečenje
40 Gratiniran krompir (surov krompir)	1 - 1.5kg	1; mesni zvitki na mreži za pečenje Po polovici časa priprave jedi le-to obrnite.
41 Sveža pizza, tanka	-	2; 100 ml; pekač za pecivo, obdan s papirjem za peko
42 Sveža pizza, debela	-	2; pekač za pecivo, obdan s papirjem za peko
43 Kiš	-	2; model za pečenje na mreži za pečenje
44 Francoske štručke / ciabatta / beli kruh	0.8kg	2; 150 ml; pekač za pecivo obdan s papirjem za peko Več časa, potrebnega za beli kruh.
45 Polnozrnat/rženi/črni kruh v modelu za kruh	1kg	2; 150 ml; pekač za pecivo obdan s papirjem za peko / mrežo za pečenje

7. ČASOVNE FUNKCIJE

7.1 Časovne funkcije

Časovna funkcija	Aplikacija
Odštevalna ura	Ko se programska ura izteče, se oglasi zvočni signal.
Čas priprave	Ko se programska ura izteče, se oglasi zvočni signal, funkcija pečice pa se izklopi.
Zamik vklopa	Za zamik začetka in/ali konca pečenja.
Čas delovanja	Največ je 23 ur in 59 minut. Ta funkcija ne vpliva na delovanje pečice. Za vklop in izklop Čas delovanja izberite: Meni, Nastavitve.

7.2 Nastavitev: Časovne funkcije

Nastavitev: Ura		
1. korak	2. korak	3. korak

Nastavitev: Ura



Za spremembo ure vstopite v meni in izberite Nastavitve, Ura.

Nastavite uro.

Pritisnite: OK.

Nastavitev: Odštevalna ura

1. korak



Pritisnite: .

Na prikazovalniku se prikaže:
0:00

2. korak



Nastavite Odštevalna ura

3. korak



Pritisnite: OK.

 Programska ura začne takoj odštevati čas.

Nastavitev: Čas priprave

1. korak



Izberite funkcijo pečice in nastavite temperaturo.

2. korak



Ponavljajoče pritisnite: .

Na prikazovalniku se prikaže:
0:00

STOP

3. korak



Nastavite čas kuhanja.

4. korak



Pritisnite: OK.

 Programska ura začne takoj odštevati čas.

Nastavitev: Zamik vklopa

1. korak



Izberite funkcijo pečice.

2. korak



Ponavljajoče pritisnite: .

Na prikazovalniku se prikaže: ura

 ZAČE-TEK

3. korak



Nastavite začetni čas.

4. korak



Pritisnite: OK.

Na prikazovalniku se prikaže: --:--

 ZA-USTAVI-TEV

5. korak



Nastavite končni čas.

6. korak



Pritisnite: OK.

 Programska ura začne odštevati čas ob nastavljenem začetnem času.

8. UPORABA DODATNE OPREME

UPOZORNENIE!

Oglejte si poglavja o varnosti.

8.1 Vstavljanje opreme

Mala zareza na vrhu poveča varnost. Zareze so tudi varovala proti prevračanju. Visoki rob okrog mreže preprečuje zdrs posode s police.

Mreža za pečenje:

Mrežo potisnite med vodili nosilca rešetk.

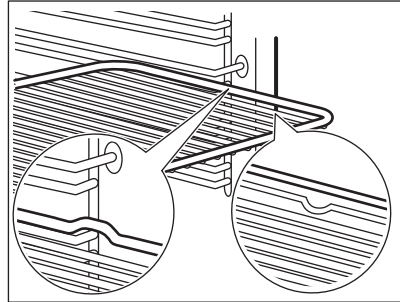

Pekač za pecivo / Globok pekač:

Pekač potisnite med vodili nosilca rešetk.

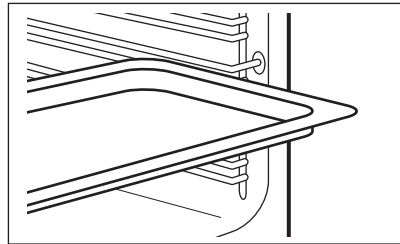

8.2 Sonda za hrano

Sonda za hrano – meri temperaturo znotraj hrane.

Nastaviti je mogoče dve temperaturi:

°C
Temperatura pečice.

Temperaturo jedra.

Za najboljše rezultate kuhanja:

Sestavine morajo imeti sobno temperaturo.

Ne uporabljajte za tekoče jedi.

Med pečenjem mora ostati v jedi.

8.3 Uporaba: Sonda za hrano

1. korak Vključite pečico.

2. korak Nastavite funkcijo pečice in po potrebi temperaturo pečice.

3. korak Vstavite: Sonda za hrano.

Meso, perutnina in ribe

Zloženska

Vstavite konico Sonda za hrano v sredino mesa ali ribe, če je možno, v najdebelejši del. Prepričajte se, da je vsaj 3/4 Sonda za hrano v jedi.

Vstavite konico Sonda za hrano točno na sredini mesnega zvitka. Sonda za hrano med pečenjem mora biti trdno na enem mestu. Za to uporabite trdno sestavino. Z robom posode za pečenje podprite silikonski ročaj Sonda za hrano. Konica Sonda za hrano se ne sme dotakniti dna posode za peko.

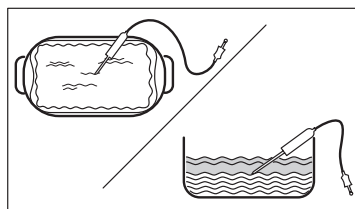
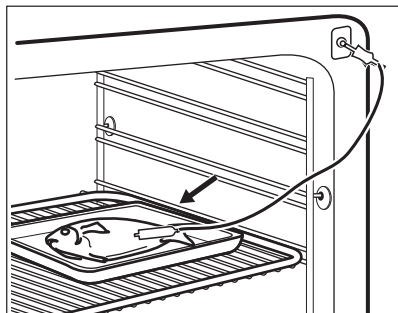

4. korak Vključite Sonda za hrano v vtičnico na sprednji strani pečice. Na prikazovalniku se prikaže trenutna temperatura: Sonda za hrano.

5. korak  – pritisnite, da nastavite temperaturo jedra sonde za meso.

6. korak **OK** – pritisnite za potrditev. Ko hrana doseže nastavljeno temperaturo, se oglasi zvočni signal. Izberete lahko prekinitvev delovanja ali nadaljevanje pečenja, da preverite, ali je jed dobro pečena.

7. korak Odstranite Sonda za hrano vtič iz vtičnice ter vzemite jed iz pečice.

UPOZORNENIE!

Obstaja tveganje opeklin, ko se Sonda za hrano segreje. Ob izključitvi in odstranjevanju iz jedi bodite previdni.

9. DODATNE FUNKCIJE

9.1 Ključavnica

Ta funkcija preprečuje nenamerno spremembo funkcije naprave.



Vklopite jo, ko naprava deluje – nastavljeno pečenje se nadaljuje, nadzorna plošča je zaklenjena.
Vklopite jo, ko je naprava izklopljena - ni je mogoče vklopiti, upravljalna plošča je zaklenjena.

Ta funkcija preprečuje nenamerno spremembo funkcije naprave.





 OK - pritisnite in držite za vklop funkcije.
Oglasi se zvočni signal.

 OK - pritisnite in držite, da jo izklopite.

 3 x  - utripne, ko je zapora vklopljena.

9.2 Samodejni izklop

Iz varnostnih razlogov se pečica po določenem času izklopi, če deluje funkcija pečice in ne spremenite nastavitev.

 (°C)	 (h)
30 - 115	12.5
120 - 195	8.5
200 - 245	5.5



(°C)



(h)

250 - maksimalno

3

Samodejni izklop ne deluje pri naslednjih funkcijah: Osvetlitev, Sonda za hrano, Zamik vklopa.

9.3 Ventilator za hlajenje

Ko naprava deluje, se samodejno vklopi ventilator za hlajenje, da ostanejo površine naprave hladne. Če napravo izklopite, lahko ventilator za hlajenje deluje, dokler se naprava ne ohladi.

10. NAMIGI IN NASVETI

10.1 Priporočila za pečenje



Temperature in časi pečenja v razpredelnica so le smernice. Odvisni so od receptov ter kakovosti in količine uporabljenih sestavin.



Lastnosti vaše naprave so lahko drugačne, kot so bile lastnosti prejšnje. V spodnjih namigih so prikazane priporočene nastavitve za temperaturo, čas pečenja in položaj rešetk za določene vrste hrane.

Če za določen recept ne najdete nastavitvev, poiščite podobne.

10.2 Vlažno pečenje



Za najboljše rezultate upoštevajte priporočila, navedena v spodnji razpredelnici.

Uporabite tretji položaj rešetk.

	 (°C)	 (min.)
Gratinirane testenine	200 - 220	45 - 55
Gratiniran krompir	180 - 200	70 - 85
Musaka	170 - 190	70 - 95
Lazanja	180 - 200	75 - 90
Kaneloni	180 - 200	70 - 85
Kruhov narastek	190 - 200	55 - 70
Rižev puding	170 - 190	45 - 60
Jabolčno pecivo iz umešanega testa (okrogel model za pečenje)	160 - 170	70 - 80
Beli kruh	190 - 200	55 - 70

10.3 Vlažno pečenje - priporočeni pripomočki

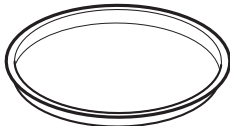
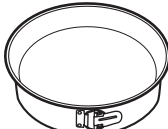
Uporabite temne in neodbojne pekače in posode. Bolje vsrkavajo toploto od svetlih barvnih in odbojnih posod.





			
Posoda za pico	Pekač za peko	Majhne posodice za pečenje in serviranje	Model za testo za kolač
Temen, neodbojen premer 28 cm	Temen, neodbojen premer 26 cm	Keramika premer 8 cm, višina 5 cm	Temen, neodbojen premer 28 cm





10.4 Razpredelnice za pečenje za preizkuševalne inštitute

Informacije za testne inštitute





Preizkusi v skladu z: EN 60350, IEC 60350.

Peka na enem nivoju - peka v modelih za pečenje





		 °C	 min	
Pusti biskvit	Vroči zrak	160	45 - 60	2
Pusti biskvit	Gretje zgoraj/spodaj	160	45 - 60	2

		 °C	 min	
Jabolčna pita, 2 modela za pečenje Ø 20 cm	Vroči zrak	160	55 - 65	2
Jabolčna pita, 2 modela za pečenje Ø 20 cm	Gretje zgoraj/spodaj	180	55 - 65	1
Masleni piškoti	Vroči zrak	140	25 - 35	2
Masleni piškoti	Gretje zgoraj/spodaj	140	25 - 35	2

Peka na enem nivoju - biskviti
Uporabite tretji položaj rešetk.

		 °C	 min	
Drobno pecivo (20 kosov na pekač), predhodno ogrejte prazno pečico	Vroči zrak	150	20 - 30	
Drobno pecivo (20 kosov na pekač), predhodno ogrejte prazno pečico	Gretje zgoraj/spodaj	170	20 - 30	

Peka na več nivojih – biskviti

		 °C	 min	
Masleni piškoti	Vroči zrak	140	25 - 45	2 / 4
Drobno pecivo (20 kosov na pekač), predhodno ogrejte prazno pečico	Vroči zrak	150	25 - 35	1 / 4
Pusti biskvit	Vroči zrak	160	45 - 55	2 / 4
Jabolčna pita, 1 model za pečenje na rešetko (Ø 20 cm)	Vroči zrak	160	55 - 65	2 / 4

Žar
Prazno pečico pet minut predhodno segrevajte.

Žar z najvišjo nastavitvijo temperature.

		 min	
Toast	Žar	1 - 2	5



Goveji zrezek, obrnite po polovici
časa priprave



Žar



min

24 - 30



4

11. VZDRŽEVANJE IN ČIŠČENJE

UPOZORNENIE!

Oglejte si poglavja o varnosti.

11.1 Opombe o čiščenju



Čistilna sredstva

Sprednji del naprave čistite samo s krpo iz mikrovlaken, toplo vodo in blagim čistilom.

Za čiščenje kovinskih površin uporabite namensko čistilno sredstvo

Madeže očistite z blagim čistilnim sredstvom.



Vsakodnevna
uporaba

Pečico očistite po vsaki uporabi. Nakopičena maščoba ali drugi ostanke lahko povzročijo požar.

Hrane ne shranjujte v aparatu dlje kot 20 minut. Po vsaki uporabi notranjost osušite samo s krpo iz mikrovlaken.



Pripomočki

Vso dodatno opremo očistite po vsaki uporabi in pustite, da se posuši. Uporabite samo krpo iz mikrovlaken, toplo vodo in blago čistilno sredstvo. Pripomočkov ne pomivajte v pomivalnem stroju.

Pripomočkov s premazom proti prijemanju in ne čistite z abrazivnimi čistilnimi sredstvi ali ostrimi predmeti.

11.2 Postopek čiščenja: Izboklina pečice

Po peki s paro očistite vboklino pečice, da odstranite ostanke apnenca.

1. korak

Vlijte: 250 ml belega kisa v vboklino pečice. Uporabite največ 6-odstotni kis brez dodatkov.

2. korak

Kis naj 30 minut pri temperaturi okolja raztaplja ostanke apnenca.

3. korak

Notranjost pečice očistite s toplo vodo in mehko krpo.

Za funkcijo: SteamBake očistite pečico vsakih 5 - 10 ciklov peke.

11.3 Odstranjevanje: nosilcev rešetk

Pred začetkom čiščenja pečice odstranite nosilce rešetk.

1. korak Izklopite pečico in počakajte, da se ohladi.

2. korak Sprednji del nosilca rešetke povlecite stran od stranske stene.

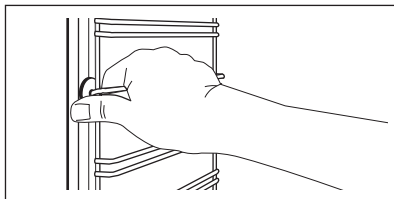

3. korak Zadnji del nosilca rešetke potegnite s stranskih sten in ga odstranite.

4. korak Nosilce rešetk namestite v obratnem zaporedju. Zadrževalni zatiči na teleskopskih vodilih morajo biti obrnjeni naprej.

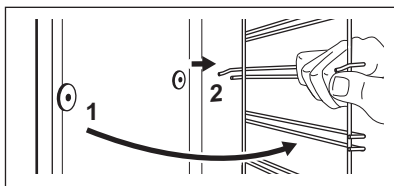

11.4 Uporaba: Pirolitično čiščenje

Za čiščenje pečice uporabite Pirolitično čiščenje.

⚠ UPOZORNENIE!

Obstaja tveganje opeklin.

⚠ POZOR!

Če v isti kuhinjski element namestite druge naprave, jih ne uporabljajte sočasno s to funkcijo. To lahko poškoduje pečico.

Pred Pirolitično čiščenje:

Izklopite pečico in počakajte, da se ohladi.

Odstranite pripomočke in odstranljive nosilce rešetk.

Dno pečice in notranje steklo vrat očistite s toplo vodo, mehko krpo in blagim čistilnim sredstvom.

Pirolitično čiščenje

1. korak

Odprite meni: Čiščenje mm .

Možnost

Trajanje

C1 - Rahlo čiščenje

1 h

C2 - Običajno čiščenje

1 h 30 min

C3 - Temeljito čiščenje

3 h

2. korak

OK – pritisnite za izbiro programa čiščenja.

3. korak

OK – pritisnite za začetek čiščenja.

Pirolitično čiščenje

4. korak Po čiščenju obrnite gumb za funkcije pečice v položaj za izklop.

i Ko se zažene čiščenje, so vrata pečice zaklenjena in luč je ugasnjena. Dokler se vrata ne odklenejo, prikazovalnik prikazuje: .

Ko se čiščenje konča:

Izklopite pečico in počakajte, da se ohladi.

Notranjost pečice očistite z mehko krpo.

Z dna pečice odstranite ostanke.

11.5 Opomnik za čiščenje

Pečica vas opomni, kdaj jo morate očistiti s pomočjo pirolitičnega čiščenja.

 5 sekund utripa na prikazovalniku po vsakem postopku priprave jedi.

Za izklop opomnika vnesite Meni in izberite Nastavitve, Opomnik za čiščenje.

11.6 Odstranjevanje in nameščanje: vrat

Za čiščenje lahko odstranite vrata in notranje steklene plošče. Število steklenih plošč se razlikuje med modeli.

UPOZORNENIE!

Vrata so težka.

POZOR!

S steklom ravnajte previdno, zlasti okoli robov sprednje plošče. Steklo lahko poči.

1. korak Povsem odprite vrata.

2. korak Dvignite in pritisnite vpenjalni ročici (A) na tečajih.

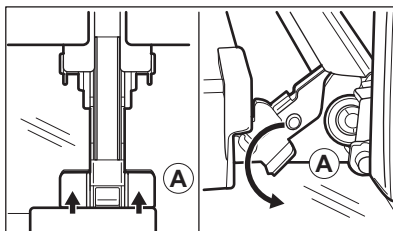

3. korak Odprite vrata pečice do prvega položaja odpiranja (približno do kota 70°). Vrata držite na obeh straneh in jih potegnite stran od pečice pod kotom navzgor. Nato položite vrata z zunanjo stranjo navzdol na mehko krpo in trdno površino.

4. korak Okvir vrat (B) pridržite na njihovem zgornjem robu na obeh straneh in potisnete navznoter, da sprostite tesnilo sponke.

5. korak Okvir vrat potegnite k sebi in ga odstranite.

6. korak Steklene plošče vrat primite na zgornjem robu eno za drugo in jih potegnite navzgor iz vodila.

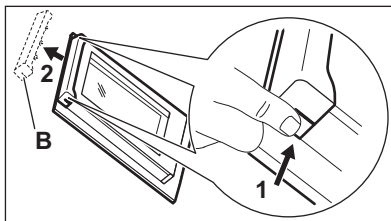

7. korak Stekleno ploščo očistite z vodo in milom. Stekleno ploščo temeljito osušite. Steklenih plošč ne pomivajte v pomivalnem stroju.

8. korak Po čiščenju naredite zgornje korake v obratnem vrstnem redu.

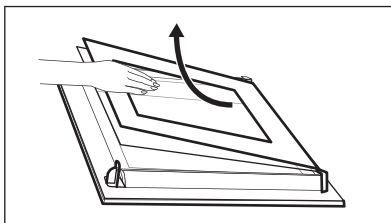

9. korak Najprej vstavite manjšo ploščo, nato pa večjo in vrata. Poskrbite, da boste steklene plošče vstavili pravilno, drugače se lahko površina vrat pregreje.

11.7 Zamenjava: Luči

UPOZORNENIE!

Nevarnost električnega udara.
Žarnica je lahko vroča.

Pred zamenjavo žarnice:

1. korak:

Izklopite pečico. Počakajte, da se pečica ohladi.

2. korak:

Pečico izključite iz napajanja.

3. korak:

Na dno pečice položite krpo.

Zgornja žarnica

1. korak Obrnite steklen pokrov in ga odstranite.

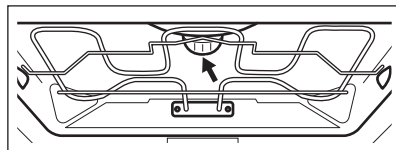

2. korak Očistite stekleni pokrov.

3. korak Žarnico zamenjajte z ustrežno žarnico, odporno proti visoki temperaturi 300 °C.

4. korak Namestite stekleni pokrov.

12. ODPRAVLJANJE TEŽAV

UPOZORNENIE!

Oglejte si poglavja o varnosti.

12.1 Kaj storite v primeru ...

V vseh primerih, ki niso vključeni v to razpredelnico, se obrnite na pooblaščen servisni center.



Naprava se ne vklopi ali se ne segreje

Problem	Preverite naslednje:
Naprave ni mogoče vklopiti ali uporabljati.	Naprava je pravilno priključena na napajanje.
Naprava se ne segreje.	Samodejni izklop je onemogočen.
Naprava se ne segreje.	Vrata naprave so zaprta.
Naprava se ne segreje.	Varovalka ni pregorela.
Naprava se ne segreje.	Zaklepanje je izklopljeno.



Komponente

Problem	Preverite naslednje:
Luč ne sveti.	Vlažno pečenje – je vklopljeno.
Luč ne deluje.	Luč je pregorela.
Sonda za hrano ne deluje.	Vtič Sonda za hrano je povsem vtaknjen v vtičnico.



Kode napak

Na prikazovalniku se prikaže ...	Preverite naslednje:
Err C2	Izveli ste vtič Sonda za hrano iz vtičnice.
Err C3	Vrata naprave so zaprta ali pa zapora vrat ni pokvarjena.
Err F102	Vrata naprave so zaprta.
Err F102	Zapora vrat ni pokvarjena.
00:00	Prišlo je do izpada napajanja. Nastavite uro.

Če se na prikazovalniku prikaže koda napake, ki je ni v razpredelnici, izklopite in vklopite varovalko, da ponovno zaženete napravo. Če se koda napake pojavi ponovno, se obrnite na pooblaščen servisni center.



Čiščenje

Problem

Voda izteka iz vbokline pečice.

Preverite naslednje:

V vboklini pečice je preveč vode.

12.2 Servisni podatki

Če težave ne morete razrešiti sami, se obrnite na prodajalca ali pooblaščen servisni center.

Potrebni podatki za servisni center se nahajajo na ploščici za tehnične navedbe. Ploščica za tehnične navedbe se nahaja na sprednjem okvirju notranjosti naprave. Ploščice za tehnične navedbe ne odstranjajte iz notranjosti naprave.

Priporočamo, da podatke vpišete sem:

Model (MOD.)

Produktna številka (PNC)

Serijska številka (S.N.)

13. ENERGIJSKA UČINKOVITOST

13.1 Podatki o izdelku in informacijski list o izdelku*

Ime dobavitelja	AEG
Identifikacija modela	BPE558370M 944188822
Indeks energijske učinkovitosti	81,2
Razred energijske učinkovitosti	A+
Poraba energije pri standardni obremenitvi, običajni način	1,09kWh/cikel
Poraba energije pri standardni obremenitvi, način z ventilatorjem	0,69kWh/cikel
Število votlin pečice	1
Toplotni vir	Električna energija
Prostornina	71l
Vrsta pečice	Pečica, v vgrajenem štedilniku
Masa	35.0kg

IEC/EN 60350-1 – Gospodinjski električni aparati za pripravo jedi – 1. del: Štedilniki, pečice, parne pečice in žari – Metode za merjenje obnašanja.

13.2 Varčevanje z energijo



Ta naprava ima funkcije, ki vam pomagajo varčevati z energijo med vsakodnevnim pečenjem.

Poskrbite, da bodo vrata naprave med delovanjem zaprta. Vrat med pripravo obroka ne odpirajte prepogosto. Poskrbite, da bo tesnilo vrat čisto, in preverite, da je dobro nameščeno.

Uporabljajte kovinsko posodo za boljše varčevanje z energijo.

Ko je mogoče, naprave ne segrevajte pred pečenjem.

Presledki med pečenjem več jedi naj bodo čim krajši.

Pečenje z ventilatorjem

Ko je mogoče, uporabljajte funkcije pečenja z ventilatorjem, da prihranite energijo.

Akumulirana toplota

Ventilator in luč še naprej delujeta. Ko izklopite napravo, se na prikazovalniku

prikaže akumulirana toplota. To toploto lahko uporabite za ohranjanje toplote hrane.

Pri pečenju, daljšem od 30 minut, tri do 10 minut pred potekom časa pečenja znižajte temperaturo naprave na najnižjo stopnjo. Akumulirana toplota v napravi peče naprej.

Z akumulirano toploto pogrejte ostale jedi.

Ohranjanje jedi toplih

Če želite uporabiti akumulirano toploto in ohraniti topel obrok, izberite najnižjo možno nastavitev temperature. Na prikazovalniku se prikaže indikator akumulirane toplote ali temperatura.

Pečenje ob izklopljeni luči

Med pečenjem izklopite luč. Vključite jo samo, ko jo potrebujete.

Vlažno pečenje

Funkcija je zasnovana za varčevanje z energijo med pečenjem.

Ko uporabljate to funkcijo, luč po 30 sekundah samodejno ugasne. Luč lahko ponovno vključite, a to dejanje bo zmanjšalo pričakovani prihranek energije.

14. STRUKTURA MENIJA

14.1 Meni

1. korak	2. korak	3. korak	4. korak	5. korak
– izberite, da vnesete Meni.	Izberite funkcijo iz strukture Meni in pritisnite OK .	Izberite nastavitve.	OK – pritisnite za potrditev nastavitve.	Prilagodite vrednost in pritisnite OK .

Gumb za funkcije pečice obrnite v položaj za izklop, če želite izhod iz Meni.

Meni struktura

Kuharski pomočnik

Čiščenje

Nastavitve

Nastavitve

01 Ura

Spremeni

02 Osvetlitev

1 - 5

Nastavitve

03	Zvok tipk	1 - Pisk 2 - Klik 3 - Zvok izklop-ljen	04	Glasnost	1 - 4
05	Sonda za hrano Dejanje	1 - Alarm in zaustavitev 2 - Alarm	06	Čas delovanja	Vklop/lzklop
07	Osvetlitev	Vklop/lzklop	08	Hitro segrevanje pečice	Vklop/lzklop
09	Opomnik za čiščenje	Vklop/lzklop	10	Wi-Fi	Vklop/lzklop
11	Samodejno daljinsko delovanje	Vklop/lzklop	12	Pozabi omrežje	Da/ne
13	Predstavitveni način	Aktivacijska koda: 2468	14	Različica programske opreme	Preverjanje
15	Ponastavi vse nastavitve	Da/ne			

15. SKRB ZA OKOLJE

Reciklirajte materiale, ki jih označuje simbol . Embalažo odložite v ustrezne zabojnike za reciklažo. Pomagajte zaščititi okolje in zdravje ljudi ter reciklirati odpadke električnih in elektronskih naprav. Naprav, označenih s

simbolom , ne odstranjajte z gospodinjskimi odpadki. Izdelek vrnite na krajevno zbirališče za recikliranje ali se obrnite na občinski urad.

