

**gorenje**

HU

HU

# HASZNÁLATI ÚTMUTATÓ BEÉPÍTHETŐ SÜTŐ

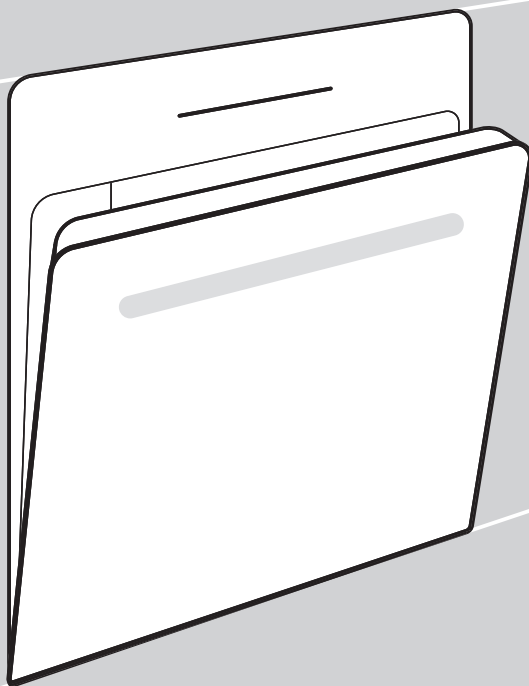

Köszönjük Önnek a bizalmat és a készülék megvásárlását.

Ez a részletes használati útmutató megkönnyíti a termék használatát. Az útmutató segítségével a lehető leggyorsabban ismerheti meg új készülékét.

Győződjön meg arról, hogy sértetlen állapotban kapta meg a készüléket. Ha szállítás közben keletkezett sérülést észlel, vegye fel a kapcsolatot a kereskedővel, akitől a terméket megvásárolta, vagy a területi raktárral, ahonnan azt kiszállították. Ezek telefonszámát megtalálja a számlán vagy a szállítólevélen.

A beépítési és bekötési útmutató külön van mellékelve.

A készülék használati, beépítési és bekötési útmutatója megtalálható honlapunkon is.

<http://www.gorenje.com>

A dokumentumban a következő jelöléseket alkalmazzuk:



**INFORMÁCIÓ!**

Információ, tanács, tipp vagy javaslat



**FIGYELMEZTETÉS!**

Figyelmeztetés – általános veszély



Fontos, hogy figyelmesen olvassa el az útmutatót.

# Tartalomjegyzék

<b>Biztonsági figyelmeztetések</b> .....	<b>4</b>
A sütő biztonságos és megfelelő használata a pirolitikus tisztítás közben. ....	5
<b>További fontos biztonsági figyelmeztetések</b> .....	<b>6</b>
<b>A készülék leírása</b> .....	<b>8</b>
Adattábla - adatok a készülékről .....	8
Vezérlő egység .....	9
Süllyeszthető gombok .....	9
<b>A készülék felszereltsége</b> .....	<b>10</b>
Sínek .....	10
Ajtózár .....	11
Hűtőventilátor .....	11
A sütő tartozékai és kiegészítői .....	11
<b>A készülék első alkalommal történő használata előtt</b> .....	<b>13</b>
<b>Első bekapcsolás</b> .....	<b>13</b>
<b>A beállítások kiválasztása</b> .....	<b>14</b>
SÜTÉSI MÓD KIVÁLASZTÁSA .....	14
A SÜTÉSI HŐMÉRSÉKLET BEÁLLÍTÁSA .....	15
IDŐFUNKCIÓ .....	16
<b>A sütés folyamatának megkezdése</b> .....	<b>18</b>
<b>A működés vége és a sütő kikapcsolása</b> .....	<b>18</b>
<b>Az általános beállítások kiválasztása</b> .....	<b>20</b>
<b>Általános tanácsok a sütéshez</b> .....	<b>22</b>
<b>Sütési táblázat</b> .....	<b>23</b>
<b>Sütés hússzondával</b> .....	<b>27</b>
Javasolt sütési fokozatok a különböző fajta húsokhoz .....	28
<b>Karbantartás és tisztítás</b> .....	<b>29</b>
Automatikus sütőtisztítás - pirolízis .....	29
A huzal- és fix kihúzható sínek eltávolítása .....	31
Az ajtó és az ajtóüveg levétele és visszahelyezése .....	32
Izzócsere .....	33
<b>Hibák és működési zavarok táblázata</b> .....	<b>34</b>
Speciális figyelmeztetések és hibaüzenetek .....	34
<b>Ártalmatlanítás</b> .....	<b>35</b>
<b>Ételteszt</b> .....	<b>36</b>

## **Biztonsági figyelmeztetések**

**FONTOS BIZTONSÁGI FIGYELMEZTETÉSEK - OLVASSA ÁT FIGYELMESEN AZ ÚTMUTATÓT ÉS ŐRIZZE MEG, MERT KÉSŐBB IS SZÜKSÉGE LEHET RÁ.**

A készüléket olyan rögzített huzalozáshoz kell csatlakoztatni, amelybe megszakító is be van építve. A rögzített huzalozás meg kell hogy feleljen a kábelezési szabályoknak.

A leválasztásra szolgáló eszközöket az érvényes huzalozási előírásoknak megfelelően kell a fix vezetékrendszerben elhelyezni.

A készüléket nem szabad dekor ajtó mögé elhelyezni, a túlhevülés elkerülése érdekében.

Ha a csatlakozó kábel sérült, azt kizárólag a gyártó, annak márkaszervize vagy más megfelelően képzett személy cserélheti ki a veszélyek elkerülése érdekében (csak a csatlakozó kábellel forgalmazott készülékekre vonatkozik).

A nyolc éves, vagy annál idősebb gyerekek, valamint a csökkent fizikális, érzékszervi vagy mentális képességekkel rendelkezők, illetve a megfelelő tudással és tapasztalattal nem rendelkező személyek kizárólag akkor használhatják a készüléket, ha felügyeletük biztosított vagy ha megfelelő útmutatást kaptak a készülék biztonságos használatáról és megértették az ezzel járó veszélyeket. A gyerekek nem szabad, hogy játsszanak a készülékkel és nem végezhetnek rajta tisztítási vagy karbantartási feladatokat felügyelet nélkül.

**FIGYELMEZTETÉS:** A hozzáférhető részek használat közben felforrósodhatnak. Tartsa távol a kisgyerekektől.

**FIGYELEM:** A készülék és egyes hozzáférhető részei működés közben erősen felmelegednek. Ügyeljen rá, hogy ne érintse meg a melegítő elemeket. A nyolc évesnél fiatalabb gyerekek legyenek állandóan felügyelet alatt.

A készüléket nem szabad külső időzítővel vagy külön távirányítóval vezérelni.

Kizárólag olyan hússzondát használjon, ami ehhez a sütőhöz javasolt.

A sütőajtó-üveg, valamint a tűzhely fedelén található üveg tisztítására ne használjon erős tisztítószeret vagy éles fém kaparót, mert ezek megsérthetik a felületet, amittől az üveg elrepedhet.

Az áramütés veszélye miatt a készüléke ne tisztítsa gőztisztítóval vagy nagy nyomású tisztítóval.

**FIGYELMEZTETÉS:** Az izzó cseréje előtt győződjön meg róla, hogy a készülék áramtalanításra került-e – az áramütés veszélyének elkerülése érdekében.

A sütő aljára soha ne öntsön vizet. A hőmérséklet-különbség miatt a zománc megsérülhet.

### **A sütő biztonságos és megfelelő használata a pirolitikus tisztítás közben.**

A pirolitikus tisztítás megkezdése előtt a készüléket megfelelően elő kell készíteni (lásd A sütő automatikus tisztítása - pirolízis fejezetet).

A tisztítási folyamat megkezdése előtt távolítsa el a sütőtérből az esetlegesen kifolyt folyadék maradványait és minden mozgó részt.

**Az automatikus tisztítás folyamata közben a sütő erősen felmelegszik és a külső felülete is nagyon forró lesz. Égésveszély! A gyerekeket tartsa távol a sütőtől.**

## **További fontos biztonsági figyelmeztetések**

A készülék háztartásban való használatra készült. Ne használja semmilyen más célra, például helyiség melegítésére, háziállato vagy más állatok, papír, ruhaneműk, fűszerek, stb. szárítására, mivel ez sérüléssel vagy tűzveszéllyel járhat.

A készüléket olyan rögzített huzalozáshoz kell csatlakoztatni, amelybe megszakító is be van építve. A rögzített huzalozás meg kell hogy feleljen a kábelezési szabványoknak.

Javasoljuk, hogy a készülék mozgatását és beépítését legalább két ember végezze (a készülék súlya miatt).

A készüléket ne emelje fel úgy, hogy nem tartja az ajtó fogantyúját.

Az ajtó zsanérjai a túlzott megterheléstől megsérülhetnek. Ne álljon és ne üljön a sütő nyitott ajtajára és ne támaszkodjon rá. Ugyanígy ne helyezzen nehéz tárgyakat a sütő ajtajára.

Ha más, a közelben lévő készülékek csatlakozó kábele beszorul a sütő ajtajába, megsérülhet, ami rövidzárlatot okozhat. Ezért ügyeljen rá, hogy a többi készülék csatlakozó kábele a sütőtől biztonságos távolságra legyen.

Ügyeljen rá, hogy a szellőzőnyílások soha ne legyenek letakarva vagy eltömődve.

A sütőt ne bélelje ki alufóliával és a sütő aljára ne tegyen tepsit vagy más edényt. A fent említett csökkenti a levegő keringését a sütőben, korlátozza és lassítja a sütést, valamint tönkre teszi a zománcot.

Sütés közben nem javasolt a sütő ajtaját nyitogatni, mert ez növeli az energia-felhasználást és a kondenzvíz-képződést.

A sütés végén és a sütés közben legyen elővigyázatos a sütőajtó kinyitásakor, hogy meg ne égesse magát.

A vízkőképződés megelőzése érdekében a sütés, illetve a sütő használatának végeztével hagyja nyitva a sütő ajtaját, hogy a sütőtér szobahőmérsékletűre hűlhessen.

A sütőt akkor tisztítsa, ha már teljesen lehűt.

A különböző készülékek, illetve ugyanazon sorozatba tartozó elemek közötti színárnyalatbeli különbségeket több tényező okozhatja, például a különböző szög, amelyből nézi ezeket, eltérő színű háttér, az anyagok és a helyiség megvilágítása.

Ha a készülék megsérült, ne használja. Áramtalanítsa és hívja fel a márkaszervizet.

A sütő biztonságosan használható a sínekkel és azok nélkül is.

Ne tároljon olyan dolgokat a sütőben, amelyek veszélyt okozhatnak a sütő bekapcsolásakor.

A napi idő kijelzésének eltérése a kijelzőn nem befolyásolja a készülék működését, és az elektromos hálózat frekvencia-ingadozásának következménye lehet.

Az automatikus tisztítás bekapcsolása előtt olvassa át alaposan és tartsa be a Tisztítás és karbantartás fejezetben foglalt útmutatásokat, amelyek ismertetik a funkció biztonságos és helyes használatát.

Az automatikus tisztítás működése közben ne helyezzen semmit a sütő aljára.

A pirolitikus tisztítás nagyon magas hőmérsékletekkel jár, aminek következtében a készülékben lévő ételmaradékok elégnak és eközben füst képződik. A pirolitikus tisztítás közben javasolt a konyha alapos szellőztetése. A kis állatok, illetve a házi kedvencek nagyon érzékenyek lehetnek az esetlegesen képződő füstre. Javasolt őket a pirolitikus tisztítás idejére eltávolítani a konyhából és a folyamat végeztével alaposan kiszellőztetni a konyhát.

A tisztítás közben ne nyissa ki a sütő ajtaját.

Ügyeljen rá, hogy az ajtó vezető zárjának nyílásába ne kerüljön idegen tárgy, mert ez akadályozhatja az ajtó automatikus záródását a sütő pirolitikus tisztításának folyamata közben.

Az automatikus tisztítás folyamata közben ne érintse meg a készülék fém felületeit, illetve részeit!

Ha az automatikus tisztítás folyamata közben áramkimaradás következik be, a program két perc elteltével leáll, míg a sütő ajtaja zárva marad. Az ajtó zárja akkor kerül kinyitásra, amikor a készülék azt érzékeli, hogy a hőmérséklet a sütőtér közepén 150 °C alá esett.

Az automatikus tisztítást követően a sütőtér belső része és a tartozékok elszíneződhetnek és elveszíthetik fényüket. Ez nem befolyásolja funkcionalitásukat.



Figyelem - forró felület pirolitikus tisztítás közben.



#### **FIGYELMEZTETÉS!**

**A készülék csatlakoztatása előtt olvassa át figyelmesen a használati útmutatót. A nem megfelelő csatlakoztatásból vagy használatból eredő garancia-igények vagy javítások nem képezik a garancia tárgyát.**

# A készülék leírása



## INFORMÁCIÓ!

A készülék funkciói és felszereltsége modelltől függ.

Alapfelszereltségként az Ön készüléke vezetéssínekkel, lapos tepsivel és ráccsal rendelkezik.

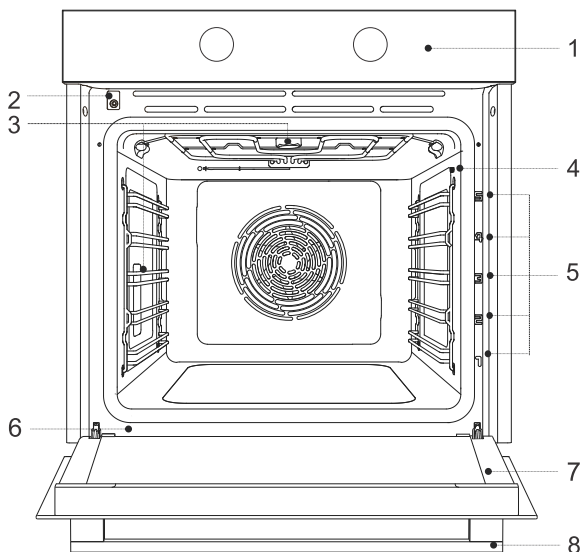

- |                          |                         |
|--------------------------|-------------------------|
| 1. vezérlő egység        | 5. Sütési szintek (1-5) |
| 2. Ajtózár kapcsolóval   | 6. adattábla            |
| 3. megvilágítás          | 7. sütőajtó             |
| 4. aljzat a hússzondának | 8. ajtó fogantyú        |

## Adattábla - adatok a készülékről

A készülék alap-adatait tartalmazó adattábla a sütő szélén található.

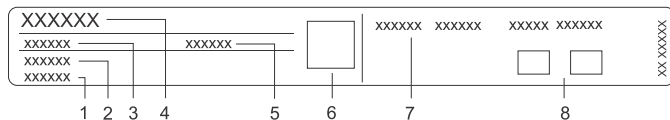

- |                |                               |
|----------------|-------------------------------|
| 1. Sorozatszám | 5. Kód                        |
| 2. Modell      | 6. QR kód (modelltől függően) |
| 3. Típus       | 7. Műszaki adatok             |
| 4. Márka       | 8. Megfelelőségi jelölések    |



# Vezérlő egység

(modelltől függően)

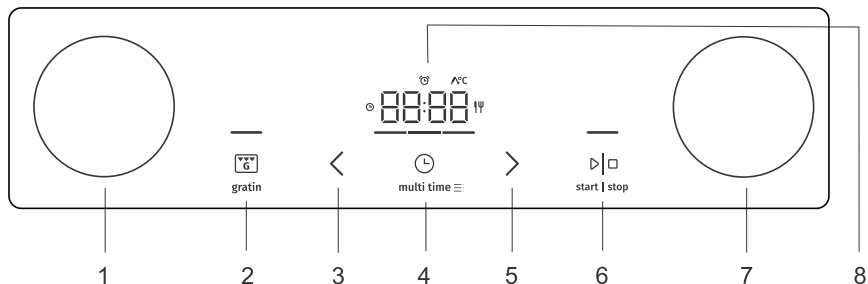

1. működési mód választó gomb
2. Gratinírozás (gratin) gomb, törlés vagy visszalépés gomb
3. az érték csökkentése gomb
4. időfunkciók és beállítások gomb
5. az érték növelése gomb
6. start | stop gomb a jóváhagyáshoz, elindításhoz és leállításhoz
7. hőmérséklet-beállító gomb
8. Kijelző

## INFORMÁCIÓ!

A gombokat a jobb reakálás érdekében ujjpárnája minél nagyobb felületével érintse meg. Minden érintéskor hangjelzés lesz hallható.

## Süllyeszthető gombok

(modelltől függően)

Nyomja befelé egy kicsit gombot, amíg ki nem ugrik, majd forgassa el.

## FIGYELMEZTETÉS!

Minden egyes használat után forgassa vissza a gombot "off" helyzetbe és nyomja vissza be. A gomb csak akkor nyomható be, ha "off" pozícióban van.

# A készülék felszereltsége

## Sínek

- A sínek 5 szinten teszik lehetővé az ételkészítést
- A tartozékok behelyezésére szolgáló szinteket alulról felfelé kell számolni.
- A 4. és az 5. szintek grillezésre szolgálnak.
- A tartozékokat a készülékbe helyezéskor a megfelelő oldalukra kell fordítani.

## Sínek

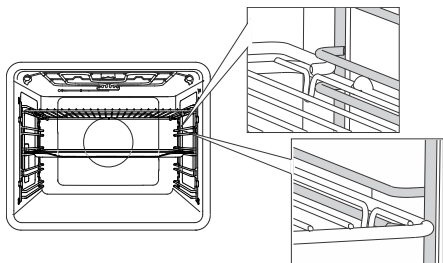

A huzal vezetők esetében a rácsot és a tepsiket mindig a résbe helyezze be.

## Fix kihúzható sínek (modelltől függően)

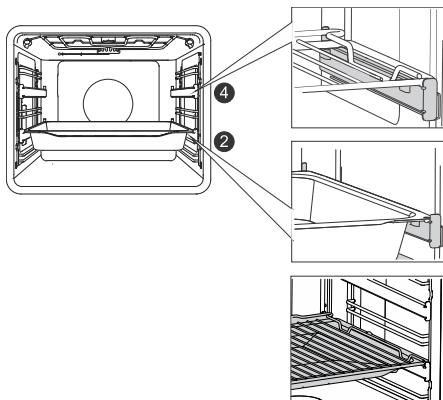

A kihúzható sínek a 2. és a 4. szinteken lehetnek.

A fix kihúzható síneket helyezze a vezetőre. Ugyanara a vezetőre helyezheti a rácsot és a csepp tálcát (lapos vagy univerzális mély teps).

## Kattanó kihúzható sínek

(modelltől függően)



A kattanós kihúzható sín a két huzalsín közötti helyre bárhová betehető.

A sínt a huzalsínekkel szimmetrikusan helyezze be a sütő bal és jobb oldalán. Először akassza be a sín felső kapcsát a huzalsín alatt, majd pedig nyomja a hátsó kapcsot a megfelelő helyre, amíg kattanást nem hall.

**MEGJEGYZÉS:** A síneket bármely magasságban elhelyezheti a huzal vezetők szintje között.



### INFORMÁCIÓ!

A kattanó kihúzható síneket nem lehet a fix, kétszintes, részben kihúzható vezetőkire elhelyezni. Elhelyezhetők viszont egyszintes, részben kihúzható vezetőkön, a 3-4. és a 4-5. szinteken.

Ügyeljen rá, hogy a kihúzható sín megfelelő oldalára legyen fordítva és a sütőből kifelé irányba mozogjon.

## Ajtózár

(modelltől függően)

A kapcsoló kikapcsolja az égők és a ventilátor működését a sütőtérben, amikor a sütő működése közben a sütő ajtaja kinyitásra kerül. Amikor az ajtó bezárul, a kapcsoló ismét bekapcsolja a készülék működését.



### FIGYELMEZTETÉS!

**A sütőt nem szabad nyitott ajtóval és lezárt ajtókapcsolóval használni. Ilyen esetben a sütő hibát jelez és újra kell indítani.**

## Hűtőventilátor

A készülékbe beépítésre került egy hűtőventilátor, ami hűti a készülék burkolatát, ajtaját és a vezérlő egységét.

A sütő kikapcsolását követően a hűtőventilátor egy rövid ideig még működésben marad, hogy hűtse a sütőt.

## A sütő tartozékai és kiegészítői

(modelltől függően)



### FIGYELMEZTETÉS!

Távolítson el a sütőből minden tartozékot, beleértve a síneket is. A tartozékok (univerzális mély és lapos tepsik) pirolízissel való tisztítása akkor lehetséges, ha a sütő további sínvezetőkkel rendelkezik (lásd A tartozékok tisztítása pirolízissel fejezetet).



A **RÁCSOT** vagy grillezéshez használja, vagy elhelyezheti rajta az étellel telt edényt vagy tepsit.



#### **INFORMÁCIÓ!**

A rács biztonsági kapoccsal rendelkezik, ezért kihúzásakor mindig emelje meg elől.



A **LAPOS TEPSI** lapos és aprósütemények sütésére ideális. Használható a zsiradék felfogására szolgáló csepp tálcaként is.



#### **FIGYELMEZTETÉS!**

**A lapos tepsit a sütőben való melegítés közben deformálódhat. Ha lehűlt, visszanyeri eredeti formáját. A deformáció nincs kihatással a tepsit használhatóságára.**

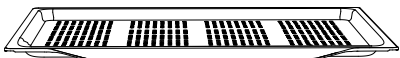

A **PERFORÁLT LAPOS TEPSI** (tepsit lyukakkal) a gőz hozzáadását is tartalmazó ételkészítési módoknál, illetve az intenzív sütés (air fry) sütési módnál használatos. A lyukak jobb légáramlást tesznek lehetővé az étel körül és hozzájárulnak az étel ropogósabbá tételéhez. Nagyobb mennyiségű folyadékot (víz, zsiradék) tartalmazó ételek készítésekor az alsó szintre helyezze be a lapos vagy az univerzális mély tepsit.



Az **UNIVERZÁLIS MÉLY TEPSI** zöldségek és szaftos sütemények sütésére ideális, de használható a zsiradék felfogására szolgáló csepp tálcaként is.



#### **INFORMÁCIÓ!**

Az univerzális mély tepsit sütés közben soha ne legyen az első szinten.



**HÚSSZONDA (BAKESENSOR).**



#### **FIGYELMEZTETÉS!**

**A készülék és egyes hozzáférhető részei sütés közben felmelegedhetnek.**

# A készülék első alkalommal történő használata előtt

- Távolítsa el a sütőből a tartozékokat és a csomagolóanyagokat (karton, habszivacs).
- A tartozékokat és a sütő belsejét törölje át nedves ruhával. Ne használjon durva rongyot vagy tisztítószert.
- Az üres sütőt körülbelül egy órán át melegítse alsó és felső égő üzemmódban, 250 °C hőmérsékleten. Ekkor jellegzetes "új szag" lesz érezhető, ezért szellőztesse alaposan a helyiséget.

## Első bekapcsolás

Amikor a készülék első alkalommal kerül csatlakoztatásra az elektromos hálózatra, vagy hosszabb áramkimaradást követően a kijelzőn a 12:00 lesz látható.

Először válassza ki majd hagyja jóvá az alap beállításokat.

### INFORMÁCIÓ!

A < vagy a > gomb érintésével módosíthatók, A kívánt beállítás jóváhagyásához nyomja meg a **start | stop** gombot. A következő beállítás akkor állítható be, ha az előzőt már beállította és jóvágyta.



#### 1. AZ ÓRA BEÁLLÍTÁSA

A < vagy a > gomb érintésével állítsa be a napi időt. Ha az érték beállítására szolgáló gombot hosszabb ideig tartja nyomva, az értékek gyorsabban változnak.

### INFORMÁCIÓ!

A már beállított óra módosításához lásd a További funkciók fejezetet.



#### 2. A KIJELZŐ FÉNYEREJE

Az alapértelmezett beállítás a magas fényerő. A kijelzőn a **brh** felirat és az aktuálisan beállított fényerő értéke lesz látható. A < vagy a > gomb érintésével válassza ki a kívánt fényerőt és hagyja jóvá. Az érték növelése gomb segítségével növelje vagy csökkentse a fényerőt.



#### 3. A SÍPOLÁSOK HANGEREJE

Az alapértelmezett beállítás a közepes hangerő. A kijelzőn a **Vol** felirat és az aktuálisan beállított hangerő lesz látható. A < vagy a > gomb érintésével válassza ki a kívánt fokozatot és hagyja jóvá. A hangjelzés ki is kapcsolható.

A kiválasztott beállítások jóváhagyását követően a kijelzőn az aktuális napi idő jelenik meg (ha a működési mód választó gomb 0 pozícióban van).

# A beállítások kiválasztása



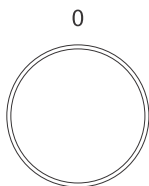

## SÜTÉSI MÓD KIVÁLASZTÁSA





A MŰKÖDÉSI MÓD a GOMB elforgatásával (balra vagy jobbra) választható ki (lásd a táblázatot).

Jel	Használat
	<b>A SÜTŐ GYORS ELŐMELEGÍTÉSE</b> A beállított hőmérséklet mielőbbi elérését szolgálja. Ha a sütő a beállított hőmérsékletre melegeedett, a kijelzőn a <b>Prht</b> felirat lesz látható és rövid hangjelzés lesz hallható. Ezután következik az ételkészítéshez használni kívánt működési mód beállítása. Ez a funkció nem alkalmas ételkészítésre.
	<b>FELSŐ ÉS ALSÓ ÉGŐ VENTILÁTORRAL</b> <sup>1)</sup> Ideális ételek egyenletes sütésére egy szinten, valamint felfűjt készítésére.
	<b>NAGY GRILL VENTILÁTORRAL</b> <sup>1)</sup> Ideális szárnyasok és nagyobb darab húsok grillezésére.
	<b>INTENZÍV SÜTÉS (AIR FRY)</b> <sup>1) 2)</sup> Ez a sütési mód ropogós kérget biztosít az ételnek, hozzáadott zsiradék nélkül. Ez a "gyorsétel" készítés egészséges módja, kevesebb kalória-tartalommal. Ideális kisebb darab húsok, halak, zöldségek és előre elkészített fagyaszott ételek (hasábburgonya, csirkefalatok) sütésére. A gőz hozzáadásával az ételek jobban megsülnek a ropogósabbak lesznek.
	<b>FORRÓ LEVEGŐ</b> <sup>1) 2)</sup> A forró levegő üzemmód lehetővé teszi a meleg levegő erőteljesebb áramlását az étel körül, így jobban kiszárítja a felületét és vastagabb kérget biztosít. Ideális húsok, sütemények és zöldség sütésére, valamint élelmiszerek szárítására egyszerre több szinten. A gőz hozzáadásával az ételek jobban megsülnek a ropogósabbak lesznek.
	<b>FELSŐ ÉS ALSÓ ÉGŐ</b> <sup>1) 2)</sup> Ideális ételek hagyományos módon történő elkészítésére, egy szinten, valamint felfűjt készítésére, illetve alacsony hőmérsékleten történő sütésre (lassú sütés). A gőz hozzáadásával az ételek jobban megsülnek a ropogósabbak lesznek.
	<b>NAGY GRILL</b> <sup>1)</sup> Ideális nagyobb mennyiségű lapos étel (pirítós kenyér, melegszendvics, grillkolbász, hússzeletek, halak, nyársak, stb.) sütésére, valamint gratinírozásra és ropogós kéreg sütésére. A sütő felső részén elhelyezett égők egyenletes melegítést biztosítanak az alattuk lévő teljes felületen. A maximális megengedett hőmérséklet 240 °C.

Az előző oldalon található táblázat folytatása

Jel	Használat
	<b>LASSÚ SÜTÉS<sup>3)</sup></b> Ideális húsok, halak és sütemények kímélő, lassú és egyenletes sütésére, egy szinten. Ennél a sütési módnál a víz nagyobbik része a húsban marad, ezért szaftosabb és puhább lesz, a sütemények pedig egyenletesek megpirulnak / megsünek. 140 °C és 220 °C közötti hőmérséklet-tartományban használható.
	<b>PIZZA SÜTÉSE<sup>1)</sup></b> Optimális pizza, illetve szaftosabb sütemények sütésére egy szinten, ha minél gyorsabban megsült és ropogós ételeket szeretne.
	<b>FAGYASZTOTT ÉTELEK SÜTÉSE<sup>1)</sup></b> Ez az üzemmód lehetővé teszi a fagyasztott ételek rövid időn belül történő sütését, előmelegítés nélkül. Optimális előzetesen elkészített fagyasztott ételek (péksütemények, kiflik, lasagne, hasábburgonya, csirkefalatok), húsok és zöldségek elkészítésére.
	<b>KIOLVASZTÁS</b> Ez a funkció fagyasztott ételek (torták, sütemények, kenyér, zsemle, fagyasztott gyümölcs) kontrollált kiolvasztására szolgál. A kiolvasztás folyamata közben fordítsa meg vagy keverje át az ételeket és válassza szét az összefagyott darabokat. Mikrobiológiai ételbiztonsági okokból a húsokat és más kényes ételeket javasolt lassan, a hűtőszekrényben kiolvasztani.
	<b>PIROLÍZIS</b> Ez a funkció lehetővé teszi a sütő automatikus tisztítását magas hőmérsékletek segítségével, aminek következtében a zsiradék-lerakódások és egyéb szennyeződések hamuvá égnek.
	<b>SÜTŐ VILÁGÍTÁS</b> A sütő világítás a működési mód kiválasztásakor (kivéve a pirolízisnél) és a gomb világítás pozícióba állításakor kapcsol be.

-  Ezeknél a működési módoknál lehetséges a gratin funkció használata (lásd A sütés megkezdése fejezetet).
-  Ezeknél a működési módoknál lehetséges a gőz hozzáadásával történő sütés. A működési mód kiválasztásakor az alap funkció működik. Vízrel töltött tepsi használatával a funkció gőz hozzáadásával történő sütéssé módosul (lásd A működés megkezdése fejezetet).
- Ez használatos az energia-hatékonyság meghatározására, az EN 60350-1 szabvány alapján.



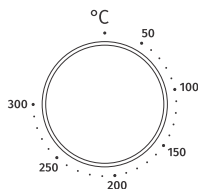

## A SÜTÉSI HŐMÉRSÉKLET BEÁLLÍTÁSA



Forgassa el a gombot a kívánt HŐMÉRSÉKLET beállításához.

# IDŐFUNKCIÓ

A GOMB elforgatásával állítsa be először az ÜZEMMÓDOT és a HŐMÉRSÉKLETET.

	 A működés időtartamának beállítása
	 A sütés késleltetésének beállítása
	 A stopper beállítása

## INFORMÁCIÓ!

A kiválasztott időfunkciók utolsó 10 perce másodpercenként kerül kijelzésre.



### A működés időtartamának beállítása

Ennél az üzemmódnál meghatározhatja, hogy mennyi ideig működjön a sütő.

A < vagy a > gomb érintésével állítsa be a kívánt működési időt. A működés megkezdéséhez érintse meg **astart** | **stop** gombot.



### A sütés késleltetésének beállítása



### INFORMÁCIÓ!

A késleltetett indítás nem lehetséges a grill és a grill ventilátorral üzemmódok esetében.

Ezt a működési módot akkor válassza, ha azt szeretné, hogy a sütőben lévő étel csak időben késleltetve kezdjen el sülni. Helyezze a sütőbe az elkészíteni kívánt ételt, válassza ki a működési módot és a hőmérsékletet. Ezután állítsa be a program időtartamát, majd az azt időpontot, amikor szeretné, hogy az étel kész legyen.

Példa:

Akutális idő: dél

Sütési idő: 2 óra

Sütés vége: este 6 óra

A < vagy a > gomb érintésével állítsa be a program időtartamát  (esetünkben ez 2.00). A **multi time** gomb kétszeri érintésével válassza ki az időt, amikor szeretné, hogy az étel elkészüljön (esetünkben ez 18.00). Hagyja jóvá a beállítást. A kijelzőn megjelenik a sütés végének kívánt ideje (18.00).

A sütő működésének megkezdéséhez érintse meg a **start** | **stop** gombot.

A sütő a bekapcsolásra való várakozás alatt részletes készenléti állapotban (vagy "stand-by" üzemmódban) lesz: a kijelző elsötétül, a ventilátor-rendszer és a sütő világítása egész idő alatt bekapcsolt állapotban lesznek. A kiválasztott beállítások automatikusan bekapcsolnak (a mi esetünkben 16.00 órakor). A sütő a beállított időpontban fog kikapcsolni (a mi esetünkben ez 18.00 óra).



## INFORMÁCIÓ!

A kijelzőn felváltva lesz látható a sütő működési idejének vége és a napi idő (óra).

A beállított idő elteltével a sütő működése automatikusan leáll. A kijelzőn megjelenik az **Endfelirat**. Hangjelzés lesz hallható, ami bármely gomb érintésével kikapcsolható, illetve egy perc elteltével automatikusan kikapcsol.



## FIGYELMEZTETÉS!

**A funkció nem alkalmas olyan ételek készítésére, amelyek a sütő előmelegítését igénylik.**

**A gyorsan romló élelmiszereket nem szabad hosszabb időre a sütőben hagyni.**

**E sütési mód használata előtt ellenőrizze, hogy a készüléken be van-e állítva a pontos idő.**



## Figyelmeztetés beállítása

A figyelmeztetés önállóan is használható, a sütő működésétől függetlenül. A leghosszabb beállítható időtartam 24 óra. Érintse meg annyiszor a **multi time** gombot, amíg a kijelzőn meg nem jelenik a  jelzés.

A < vagy a > gomb érintésével állítsa be a figyelmeztetés időtartamát. A beállított idő elteltével hangjelzés lesz hallható, ami bármely gomb érintésével kikapcsolható, illetve egy perc elteltével automatikusan kikapcsol.

## INFORMÁCIÓ!

Az időfunkciók beállításakor az idő a < és a > gombok egyidejű érintésével lenullázható.

# A sütés folyamatának megkezdése



A **start | stop** gomb feletti vonal villog. Indítsa el a beállított programot ennek a gombnak az érintésével.

A program működése közben a gomb feletti vonal teljesen világít.

A beállított hőmérséklet eléréseig az óra alatt világító vonal balra és jobbra mozog.

A beállított hőmérséklet elérésekor a kijelzőn megjelenik a °C, hangjelzés lesz hallható és az óra alatti vonal teljesen világítani fog.



## INFORMÁCIÓ!

Sütés közben módosítható a MŰKÖDÉSI MÓD, a HŐMÉRSEKLET és az IDŐ FUNKCIÓK.



## INFORMÁCIÓ!

Ha semmilyen időfunkció nincs beállítva, a kijelzőn a sütés időtartama jelenik meg.



gratin

### További gratinírozás

A funkció csak 10 perc sütés után indítható el (a gratin gomb feletti vonal részlegesen világít). Amikor a funkciót jóváhagyja, a kijelzőn megjelenik a sütés időtartama: 10 perc (10:00). A < vagy a > gomb érintésével állítsa be a gratinírozás időtartamát.

A funkció a **gratin** gomb érintésével kapcsolható ki.

A funkció a sütés utolsó fázisában használatos, amikor az ételhez öntetet / szórászt adunk és szeretnénk, hogy rásüljön a tetejére. Gratinírozás közben az étel tetején ropogós, aranyárga kéreg képződik, ami megvédi a kiszáradástól, egyben pedig szebb küllemet és jobb ízt kölcsönöz.

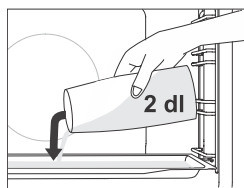

### Sütés gőz hozzáadásával ☞

Gőz hozzáadásával az étel felülete jobban átsül és ropogósabb lesz.

A **gőz hozzáadásával** működő sütési módoknál a hideg sütőbe helyezze be a lapos tepsit az 1. szintre és töltsön bele maximum 2 dl vizet. A második szintre helyezze be az ételt és indítsa el a sütést.



## INFORMÁCIÓ!

Ha a sütéshez a mély tepsit használja, helyezze egy szinttel feljebb, mint a táblázatban szereplő javasolt sütési beállítás.

A funkció optimális működése érdekében sütés közben ne nyitogassa a sütő ajtaját és ne töltsön be vizet.

# A működés vége és a sütő kikapcsolása

A sütés a **start | stop** gomb érintésével kapcsolható ki. A kijelzőn az **End** felirat lesz látható és hangjelzés lesz hallható.

Forgassa el a MŰKÖDÉSI MÓD VÁLASZTÓ gombot "0" helyzetbe.

 **INFORMÁCIÓ!**

A sütő használatának végeztével a kondenzvíz gyűjtő csatornában illetve vájatban (az ajtó alatt) víz gyűlhet fel. Törölje ki a csatornát egy szivaccsal vagy ronggyal.

# Az általános beállítások kiválasztása

Forgassa el a MŰKÖDÉSI MÓD VÁLASZTÓ gombot "0" helyzetbe.

A funkció a **multi time** gomb 3 másodpercig tartó nyomva tartásával kapcsolható be. A kijelzőn néhány másodpercre megjelenik a **SEtt** felirat, majd pedig megjelenik a további funkciók menü.



## INFORMÁCIÓ!

A < vagy a > gombok segítségével mozoghat a menüben. A beállítás a **start | stop** vagy a **multi time** gomb érintésével hagyható jóvá. A további funkciók menüből való kilépéshez érintse meg a **gratin** gombot.



### 1. Az óra megjelenítése

A napi idő a < vagy a > gombok érintésével állítható be. A kijelzőn a **CLoc** felirat lesz látható. A jóváhagyást követően választhat a 12 vagy a 24 órás megjelenítés közül. Hagyja jóvá, majd állítsa be a napi időt. Először állítsa be és hagyja jóvá a percek, majd pedig állítsa be és hagyja jóvá az órát is.



### 2. A hangjelzések hangereje

Három lehetséges sípolási hangerő közül választhat. Válassza ki a **Vol** beállítást. A < vagy a > gomb érintésével válassza ki a kívánt fokozatot és hagyja jóvá. A hangjelzés ki is kapcsolható.



### 3. A kijelző megvilágítása

A kijelző megvilágítása vonatkozásában három lehetséges fokozat közül lehet választani. Válassza ki a **brh** beállítást. A < vagy a > gombok érintésével válassza ki a kívánt fokozatot és hagyja jóvá. A megvilágítás intenzitása az érték beállítása gomb segítségével növelhető vagy csökkenthető.



### 4. Kijelző - éjszakai üzemmód

Ez a funkció éjszaka (20.00 és 6.00 óra között) automatikusan csökkenti a megvilágítás intenzitását magasabbról a legalacsonyabb fokozatra. Válassza ki a **nGht** beállítást. A < vagy a > gomb érintésével válassza ki a kijelző kívánt éjszakai megvilágítását és hagyja jóvá.



### 5. Készenlét

Ez a funkció be- vagy kikapcsolja a napi idő kijelzését. Válassza ki a **hidE** beállítást. A < vagy a > gombok érintésével válassza ki a bekapcsolást on vagy a kikapcsolást off és hagyja jóvá.



### 7. Gyári beállítások

Ez a funkció lehetővé teszi a készülék gyári beállításainak visszaállítását. A kijelzőn megjelenik a **FAct** felirat. A < vagy a > érintésével válassza ki a rES opciót a gyári beállítások visszaállításához és hagyja jóvá választását a **startl stop** gomb hosszabb ideig történő érintésével - amíg az összes világos vonal el nem tűnik.



### FIGYELMEZTETÉS!

Áramkimaradás esetén vagy a készülék kikapcsolását követően a további funkciók beállításai még maximum néhány percig maradnak meg. Ezt követően minden beállítás, a hangjelzés és a fényerő kivételével, visszaáll az alapértelmezett értékre.

# Általános tanácsok a sütéshez























- Sütés közben távolítsa el a sütőből minden fölösleges tartozékot.
- Használjon hőálló és erős anyagokból készült eszközöket (bevonattal rendelkező tepsik, zománcozott edények, hőálló üveg edények). A világos anyagok (rozsdamentes acél, alumínium) visszaverik a hőt, ezért az ételek hőkezelése gyengébb lesz bennük.
- A tepsiket mindig a sínek végéig tolja be. Amikor a rácson süt, a tepsiket mindig a rács közepére helyezze.
- Az optimális ételkészítés érdekében javasolt figyelembe venni az ételkészítési táblázatban szerepeltetett útmutatásokat. Mindig a táblázatban szereplő legalacsonyabb hőmérsékletet és legrövidebb sütési időt vegye figyelembe, majd ellenőrizze az eredményt és a sütés végén szükség szerint módosítsa a beállításokat.
- Sütés közben - hacsak nem szükséges - ne nyitogassa a sütő ajtaját.
- Ne tegye a tepsiket közvetlenül a sütő alá.
- A készülék működése közben ne használja az univerzális mély tepsit az 1. szinten.
- A sütő alját vagy a rácsot ne takarja le alufóliával.
- A hosszabb sütési programoknál a sütőt a sütés vége előtt 10 perccel ki is kapcsolhatja, így kihasználva az összegyűlt hőt.
- A sütőformákat mindig a rácson helyezze el.
- Amikor egyszerre több szinten süt, az univerzális mély tepsit alacsonyabb szinten helyezze el.
- A régebbi szakácskönyvekből való receptek esetében az alsó és felső égő (klasszikus) sütési módot használja, valamint a receptben feltüntetettnél 10 °C-kal alacsonyabb hőmérsékletet.
- Ha sütőpapírt használ, az legyen hőálló. Mindig vágja a megfelelő méretre. A sütőpapír használatával megelőzhető, hogy a étel a tepsizet ragadjon és könnyebben eltávolítható lesz a tepsiből.
- Nagyobb darab húskok vagy szaftosabb sütemények sütésekor a sütőben nagyobb mennyiségű pára képződhet, ami a sütő ajtaján csapódik le. Ez természetes jelenség, amely nincs kihatással a készülék működésére. A sütés végeztével törölje szárazra a sütő ajtaját és az ajtó üvegét.
- Ha közvetlenül a rácson süt, helyezze el egy szinttel alatta az univerzális mély tepsit csepp tálcaként.

**A sütő gyors előmelegítése:** A sütőt csak akkor melegítse elő, ha a receptben, vagy a jelen útmutató táblázataiban ez szerepel. A gyors előmelegítéskor ne helyezzen ételt a sütőbe, amíg az teljesen fel nem melegedett, kivéve, ha a recept mást javasol. A hőmérsékletnek nagy hatása van a végeredményre. A gyors előmelegítés javasolt az érzékenyebb húskok (filé), valamint a kelt és piskóta tészta esetében, amelyek rövidebb sütési időt igényelnek. Az üres sütő melegítése nagy energia-felhasználással jár, ezért ha lehetséges, javasolt több ételt egymás után előkészíteni vagy egyszerre többféle ételt készíteni.



























**Lassú sütés:** Lehetővé teszi az ételkészítés felügyeletét alacsony hőmérséklet mellett. A hús nedvességtartalma egyenletesen oszlik el, a hús pedig szaftos és puha marad. ideális kényesebb, csont nélküli húskok készítésére. A húst előzetesen minden oldalról pirítsa meg serpenyőben, magas hőfokon.

# Sütési táblázat

MEGJEGYZÉS: Azok az ételek, amelyek esetében a sütő teljes előmelegítése szükséges, a táblázatban egy csillaggal \* vannak jelölve. Azok az ételek pedig, amelyeknél elegendő a sütő 5 perces előmelegítése, két csillaggal \*\*. Ebben az esetben ne használja az előmelegítés üzemmódot.















Étel			°C	min
<b>SÜTEMÉNY ÉS PÉKSÜTEMÉNY</b>				
<b>sütemény formában</b>				
Piskóta	3		200	60-70
töltött pite	2		180	60-70
márványkalács	2		170-180	50-60
kalács kelt tésztából, kuglóf	2		170-180	45-55
nyitott pite, tarte, quiche	3		170-180	35-45
brownie	2		170-180	30-35
<b>sütemény tepsiben</b>				
rétes	2		180-190	60-70
rétes, fagyasztott	2		200-210	34-45
piskótatekerics	3	 + tepsi vízzel	170-180 *	13-18
bukta	2		180-190	30-40
<b>aprósütemény</b>				
muffin	3		160 *	25-30
muffin, 2 szinten	2, 4		155-165 *	30-40
sütemény kelt tésztából	2		180 *	17-22
sütemény kelt tésztából, 2 szinten	2, 4		160 *	18-25
sütemény leveles tésztából	3		200	30-45
sütemény leveles tésztából, 2 szinten	2, 4		170 *	25-30
<b>keksz</b>				
tésztaanyomóval készített keksz	3		150 *	30-40
tésztaanyomóval készített keksz, 2 szinten	2, 4		150 *	30-40
tésztaanyomóval készített keksz, 3 szinten	1, 3, 5		145 *	40-50
keksz	3		160	40-50
keksz, 2 szinten	2, 4		150-160 *	20-25

Az előző oldalon található táblázat folytatása























Étel			°C	min
habcsók	3		80-100 *	120-150
habcsók, 2 szinten	2, 4		80-100 *	120-150
macaron	3		130-140 *	15-20
macaron, 2 szinten	2, 4		130-140 *	15-20
<b>kenyér</b>				
tészta kelesztése	2		40-45	30-45
kenyér tepsiben	2	 + tepsi vízzel	190-200	40-55
kenyér tepsiben, 2 szinten	2, 4		190-200 *	40-55
kenyér formában	2		190-200	30-45
kenyér formában, 2 szinten	2, 4		200-210	30-45
lapos kenyér (focaccia)	2		270	15-25
friss zsemle	3	 + tepsi vízzel	200-210	10-15
friss zsemle, 2 szinten	2, 4		200-210 *	15-20
pirított kenyér	5		240	4-6
melegszendvics	5		240	3-5
<b>pizza és más ételek</b>				
pizza	1		300 *	4-7
pizza, 2 szinten	2, 4		210-220 *	25-30
fagyasztott pizza	2		200-220	10-20
fagyasztott pizza, 2 szinten	2, 4		200-220	10-20
sós pite, quiche	2		190-200	50-60
burek	2		180-190	40-50
<b>HÚS</b>				
<b>marha- és borjúhús</b>				
marhasült (hátszín, vesepecsenye), 1,5 kg	2		160-170	130-160
párolt marhahús, 1,5 kg	2		200-210	90-120
bélszín, közepesen átsült, 1 kg	2		170-190 *	40-60
marhasült, lassú sütés	2		120-140 *	250-300



Az előző oldalon található táblázat folytatása

Étel			°C	min
marha szeletek jól átsütve, 4 cm-es vastagság	4	▼▼▼▼	220-230	25-30
burger pogácsák, 3 cm-es vastagság	4	▼▼▼▼	220-230	25-35
borjúsült, 1,5 kg	2	=====	160-170	120-150
<b>sertés</b>				
sertéssült, karaj, 1,5 kg	3		200-220	100-200
sertéssült, lapocka, 1,5 kg	3	=====	180-190	120-150
rövidkaraj, 400 g	2	=====	80-100 *	80-100
sertéssült, lassú sütés	2	=====	100-120 *	200-230
sertés oldalas, lassú sütés	2	=====	120-140 *	210-240
sertésszeletek, 3 cm-es vastagság	4	▼▼▼▼	220-230	20-25
<b>szárnyas</b>				
szárnyas, 1,2-2,0 kg	2	▼▼▼▼ 	200-220	60-80
töltött szárnyas 1,5 kg	2		170-180	80-100
szárnyas, mell	2		170-180	45-60
csirkecomb	3	▼▼▼▼ 	210-220	25-40
csirkeszárny	4		210-220	20-35
szárnyas mell, lassú sütés	3	=====	100-120 *	60-90
<b>húskételek</b>				
fasírt, 1 kg	2		170-180	60-70
grillkolbász, kolbász	4	▼▼▼▼	230 **	8-15
<b>HALAK ÉS TENGERI ÉTELEK</b>				
egész hal, 350 g	4	▼▼▼▼ 	230-240	12-20
halfilé, 1 cm vastag	4	▼▼▼▼	220-230	8-12
halszelet, 2 cm vastag	4	▼▼▼▼	220-230	10-15
fésűkagyló	4	▼▼▼▼ 	230 *	5-10
garnéla	4	▼▼▼▼	230 *	3-10
<b>ZÖLDSÉG</b>				
sült burgonya, szeletek	3		210-220 *	30-40
sült burgonya, felezett	3	 + tepszi vízzel	200-210 *	40-50
töltött burgonya (héjában sütvé)	3		190-200	30-40

Az előző oldalon található táblázat folytatása

Étel			°C	min
hasábburgonya, házi	4		210-220 *	20-30
vegyes zöldség, szeletek	3	 + tepsi vízzel	190-200	30-40
töltött zöldségek	3		190-200	30-40
<b>HAGYOMÁNYOS TERMÉKEK - FAGYASZTOTT</b>				
hasábburgonya	3		210-220	20-25
hasábburgonya, 2 szinten	2,4		190-210	30-40
csirkefalatok	4		210-220 *	12-17
Halrudacsok	2		210-220	15-20
lasagne, 400 g	2		200-210	30-40
darabolt zöldségek	2		190-200	20-30
croissant	3		170-180	18-23
<b>FELFÚJTAK, SZUFLÉK ÉS GRATINÍROZOTT ÉTELEK</b>				
muszaka burgonyából	2		180-190	35-45
lasagne	2		180-190	35-45
édes felfújt	2		160-180	40-60
édes szuflé	2		160-180 *	35-45
gratinírozott ételek	3		170-190	30-45
töltött tortilla, enchiladas	2		180-200	20-35
grillsajt	4		240**	6-9
<b>EGYÉB</b>				
befőzés	2		180	30
sterilizálás	3		125	30
főzés vízfürdőben	2		150-170 *	/
ételmelegítés	3		60-95	/
edénymelegítés	2		75	15

# Sütés hússzondával (BAKESENSOR)

(modelltől függően)

A hússzonda lehetővé teszi az étel maghőmérsékletének pontos követését sütés közben.

## ⚠ FIGYELMEZTETÉS!

**A hússzonda nem lehet a melegítő elemek közvetlen közelében.**

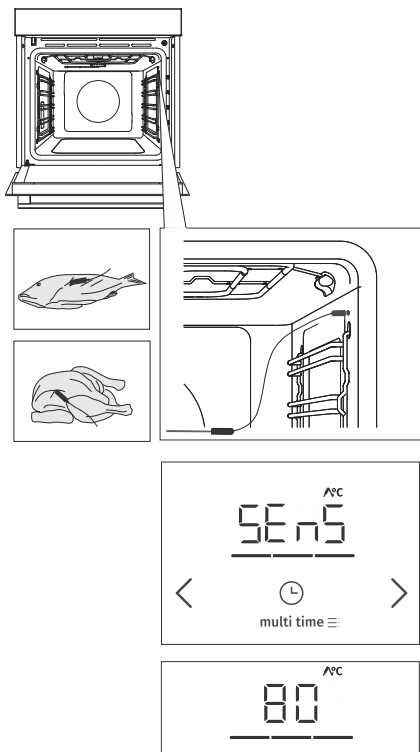

**1** A hússzonda fém végét az étel legvastagabb részébe szúrja bele.

**2** Illessze a szonda villásdugóját az sütő jobb első sarkában fent elhelyezett aljzatba (lásd az ábrát). A kijelzőn ekkor megjelenik a **SEnS** felirat.

**MEGJEGYZÉS:** Amikor a szondát az aljzatba illeszti, a sütő előzetesen beállított funkciói törölődnek.

Válassza ki a kívánt sütési módot és a hőmérsékletet (210 °C-ig terjedő hőmérséklet-tartományban). A kijelzőn megjelenik a szonda működését jelző jel és a beállított hőmérséklet, ami a < vagy a > gomb érintésével módosítható. Határozza meg az étel magjának kívánt végső hőmérsékletét (30 és 99 °C közötti hőmérséklet-tartományban).

**MEGJEGYZÉS:** A szonda használata mellett nem lehetséges a sütés időtartamának beállítása.

**4** Hagyja jóvá a beállítást a **start | stop**gomb érintésével.

**5** Ha elérésre került az étel beállított hőmérséklete, a sütő működése leáll. A kijelzőn megjelenik az **End** felirat. Hangjelzés lesz hallható, ami bármely gomb érintésével kikapcsolható, vagy egy perc elteltével kapcsol ki automatikusan.

## 💡 INFORMÁCIÓ!

Sütés közben a kijelzőn felváltva lesz látható az étel beállított és aktuális hőmérséklete. Ha szeretné, sütés közben módosíthatja a sütés hőmérsékletét, vagy az étel végső maghőmérsékletét. A beállítás a **start | stop**gomb érintésével hagyható jóvá.

**A szonda megfelelő használata az étel típusának függvényében:**

- szárnyas: a mell legvastagabb részébe szúrjuk,
- hús: abba a tiszta részbe szúrjuk, amelyik nem márványos, illetve zsírral átszótt,
- kisebb, csontos húrok: a csont melletti részbe szúrjuk,
- halak: a fejbe szúrjuk, a gerinc irányába.



### FIGYELMEZTETÉS!

Használat után óvatosan vegye ki a szondát az ételből és húzza ki az aljzatból, majd tisztítsa meg.



### INFORMÁCIÓ!

Ha a szondát nem használja, távolítsa el a sütőből.

## Javasolt sütési fokozatok a különböző fajta húshoz

Ételtípus	nyersre sült	kevésbé átsült	közepesen átsült	átsült	jól átsült
<b>MARHA</b>					
marha, sült	46-48	48-52	53-58	59-65	68-73
marha, bélszín	45-48	49-53	54-57	58-62	63-66
roastbeef	45-48	49-53	54-57	58-62	63-66
hamburger pogácsa	49-52	54-57	60-63	66-68	71-74
<b>BORJÚ</b>					
borjú bélszín	45-48	49-53	54-57	58-62	63-66
borjú, hátszín	45-48	49-53	54-57	58-62	63-66
<b>SERTÉS</b>					
sült, nyak	/	/	/	65-70	75-85
sertés, rövidkaraj	/	/	/	60-69	/
fasírt	/	/	/	/	80-85
<b>BÁRÁNY</b>					
bárány	/	60-65	66-71	72-76	77-80
<b>BIRKA</b>					
birka	/	60-65	66-71	72-76	77-80
<b>KECSKEHÚS</b>					
kecske	/	60-65	66-71	72-76	77-80
<b>SZÁRNYAS</b>					
szárnyas, egész	/	/	/	/	82-90
szárnyas, mell	/	/	/	/	62-65
<b>HALAK ÉS TENGERI ÉTELEK</b>					
pisztráng	/	/	/	62-65	/
tonhal	/	/	/	55-60	/
lazac	/	/	/	52-55	/

# Karbantartás és tisztítás



## FIGYELMEZTETÉS!

A tisztítás megkezdése előtt válassza le a készüléket az elektromos hálózatról és várja meg, amíg kihűl.

**Gyerekek megfelelő felügyelet nélkül nem tisztíthatják a készüléket.**

A könnyebb tisztítás érdekében a sütő belseje és a tepsik speciális zománcal vannak bevonva, amelynek felülete sima és ellenálló.

A készüléket tisztítsa rendszeresen és kézi mosogatószerrel folyamatosan távolítsa el a nagyobb szennyeződések és a vízkövet. Használjon puha ruhát vagy szivacsot.

**A készülék külső felületei:** meleg szappanos víz és puha ruha segítségével távolítsa el a szennyeződések és törölje szárazra a felületet.

**A készülék belső része:** a makacs vagy nagyon erős szennyeződésekre használjon hagyományos sütőtisztítót. Az ilyen tisztítószer használata után törölje át alaposan nedves ruhával a készüléket, a tisztítószer maradványainak eltávolítására.

**Tartozékok és sínek:** tisztítsa forró szappanos vízzel és nedves ruhával. Makacs szennyeződések esetén javasolt az előzetes áztatás és kefe használata.

Ha a tisztítás eredménye nem kielégítő, ismételje meg a tisztítás folyamatát.



## INFORMÁCIÓ!

Soha ne használjon agresszív vagy durva tisztítószereket a tisztításhoz (durva szivacs és tisztítószerek, rozsdá-eltávolító szerek, üvegkerámia lapokhoz való kaparók).

A sütő tartozékai mosogatógépben is tisztíthatók.

Az ételmaradékok (zsiradék, cukrok, fehérjék) a készülék használata közben lángra kaphatnak, ezért minden használat előtt távolítsa el a durva szennyeződések a sütő belsejéből és a tartozékokról.

## Automatikus sütőtisztítás - pirolízis

A magas hőmérsékletek segítségével a funkció lehetővé teszi a sütő belsejének és egyes tartozékainak egyszerű tisztítását. Tisztítás közben a zsírlerakódások és más szennyeződések elégnak és elhamvadnak.

Három pirolízis (tisztítási intenzitás) fokozat áll rendelkezésre, változó időtartammal:

Fokozat	A tisztítás intenzitása	A tisztítás célja	A program időtartama
1	gyors tisztítás	a kisebb szennyeződésekhez	2 óra
2	közepesen intenzív tisztítás	az észrevehető nagyobb szennyeződésekhez	2 óra 15 perc
3	intenzív tisztítás	a makacs és régebbi szennyeződésekhez	2 óra 30 perc

MEGJEGYZÉS: Minél makacsabb a szennyeződés, annál magasabb fokozatot válasszon.

## Felkészülés a pirolitikus tisztításra

A sütő átlagos használata esetén havonta egyszer javasoljuk a pirolitikus tisztítás alkalmazását.

- Távolítsa el a sütőből minden tartozékot, beleértve a síneket is. A tartozékok (univerzális mély és lapos tepsik) pirolízissel való tisztítása akkor lehetséges, ha a sütő további sínvezetőkkel rendelkezik (lásd A tartozékok tisztítása pirolízissel fejezetet).
- Távolítsa el a sütő belsejéből a látható szennyeződések és az ételmaradékokat.
- A pirolitikus tisztítást mindig akkor indítsa el, amikor a sütő lehűlt.
- Ha a sütő további sínvezetőkkel rendelkezik, a tartozékokat a második vagy a harmadik szintre helyezze be, soha ne az első szintre.



**1.** Forgassa el a MŰKÖDÉSI MÓD VÁLASZTÓ GOMBOT a **P** jelzésre. Először a **PYRO** jelzés fog megjelenni a kijelzőn.



**2.** Érintse meg a < vagy a > gombot a kívánt tisztítási intenzitás/fokozat kiválasztásához és hagyja jóvá a **start | stop** gomb érintésével. Megkezdődik a program időtartamának visszaszámlálása.



**3.** Bizonyos idő elteltével a sütő ajtaja biztonsági okokból automatikusan bezáródik. A kijelzőn ekkor a **Loc** felirat jelenik meg.

- Ha a pirolitikus tisztítás folyamata véget ért és a sütő lehűlt, a sütőajtó zárja automatikusan kinyílik.
- Ha a sütő belseje teljesen kihűlt, törölje át forró szappanos oldattal és egy puha ruhával az esetleges lerakódások (pl. hamu) eltávolítása érdekében.



### FIGYELMEZTETÉS!

A pirolízis folyamata során kellemetlen szagok és füst, valamint irritáló gőzök és gázok szabadulhatnak fel. A folyamat közben ezért gondoskodjon a helyiség megfelelő szellőztetéséről, ahol egyébként nem javasolt hosszabb ideig tartózkodni. Ne engedje a közelébe sem a gyerekeket, sem a háziállatokat.

A pirolízis közben az ételmaradékok és a zsiradékok kigyulladhatnak, ezért a folyamat elindítása előtt távolítsa el a szennyeződések a sütő belsejéből.

A pirolitikus tisztítás folyamata közben a készülék külső része erősen felmelegszik. Ne érintse meg a sütő ajtaját és ne akasszon a sütőajtó fogantyújára gyúlékony tárgyakat, pl. konyharuhát vagy törölközőt.

Ha az ajtó be van zárva (a pirolitikus tisztítás közben vagy a folyamat végén amikor a készülék hűl), ne próbálja kinyitni! A tisztítási folyamat megszakadhat és fennáll az égésveszély!

A kisállatok és a házi kedvencek különösen érzékenyek lehetnek a gázokra. Javasolt őket eltávolítani a helyiségből a pirolitikus tisztítás közben és a folyamat végeztével alaposan kiszellőztetni a helyiséget.

## A tartozékok tisztítása pirolízissel

- A tartozékok (univerzális mély és lapos tepsik) akkor tisztíthatók pirolitikusan, ha a sütő további huzalsínekkel rendelkezik.
- Helyezze a tartozékokat a második vagy a harmadik szint vájatába - soha ne használja az első szintet.

- A pirolitikus tisztítás befejeztével várja meg, amíg a tartozékok lehűlnek, majd tisztítsa meg őket forró szappanos oldattal és egy puha ruhával.



### FIGYELMEZTETÉS!

Abban az esetben, ha a sütő kihúzható sínekkel rendelkezik, a tartozékok pirolitikus tisztítása nem lehetséges.



### INFORMÁCIÓ!

A jobb tisztítási eredmények érdekében javasolt a sütő és a tartozékok tisztítását külön elvégezni. Ha a pirolízist a tartozékok tisztítására is használja, a folyamat végén lehetséges, hogy a sütő nem lesz teljesen tiszta.

Ha nem elégedett a tisztítás végeredményével, javasolt a folyamat megismétlése.

Az automatikus pirolitikus tisztítás eredményeként a sütőtér és a sütő tartozékai elszíneződhetnek és elveszíthetik fényüket. Ez nem befolyásolja a sütő és a tartozékok funkcionalitását.

## A huzal- és fix kihúzható sínek eltávolítása

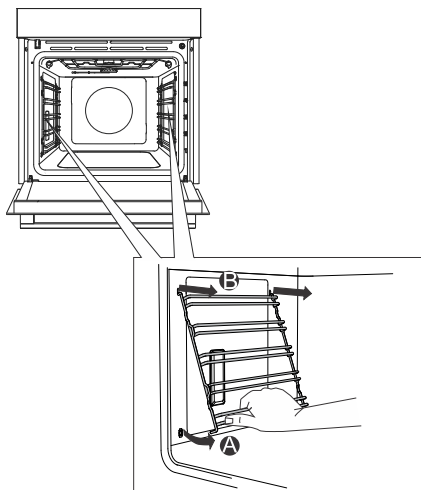

**A** Tartsa a síneket az alsó részüknél fogva és húzza őket a sütőtér közepe felé.

**B** Emelje ki a síneket a felül található nyílásokból.



### INFORMÁCIÓ!

A sínek kivételekor ügyeljen rá, hogy ne tegyen kárt a zománcban.

## Az ajtó és az ajtóüveg levétele és visszahelyezése

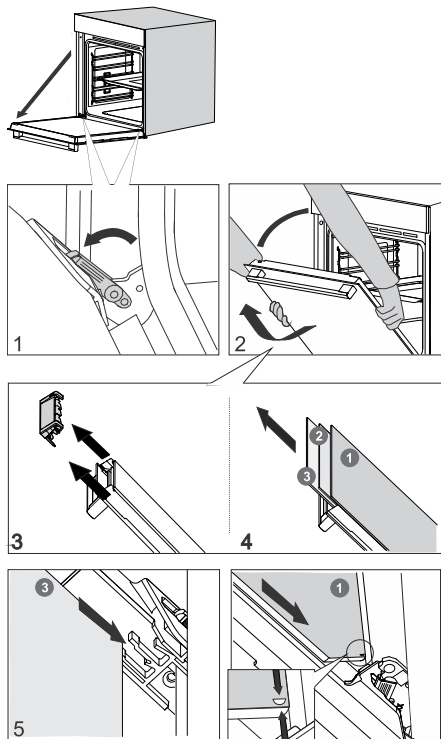

**1** Először nyissa ki teljesen a sütő ajtaját (amennyire lehet).

**2** A sütő ajtaja zsanérokkal van rögzítve, speciális tartókon keresztül, ahol a biztonsági karok is találhatóak. Mozdítsa el a biztonsági karokat az ajtó irányába 90°-ban. Lassa zárja be az ajtót 45°-os szögig (a bezárt ajtóhoz viszonyítva), majd emelje felfelé és húzza ki.

Az **ajtó üvege** belülről is tisztítható, de ki kell venni a készülékből. Először tegyen a 2. pontban leírtak szerint, de ne vegye ki az üveget.

**3** Távolítsa el a légtelét. Kézzel fogja meg az ajtó bal és jobb oldalán. Úgy vegye ki, hogy közben enyhén húzza maga felé.

**4** Fogja meg az ajtóüveget a felső szélén és vegye ki. Ugyanígy járjon el a második és a harmadik üveg esetében is (modelltől függően).

**5** A fenti lépéseket fordított sorrendben követve helyezze vissza az üvegeket.

### INFORMÁCIÓ!

Az ajtó visszahelyezéséhez kövesse a fenti utasításokat fordított sorrendben. Ha az ajtó nem nyílik vagy zárul megfelelően, ellenőrizze, hogy a zsanérokon lévő vágatok egyvonalban vannak-e a zsanértartókkal.

### FIGYELMEZTETÉS!

Az ajtó zsanérai nagy erővel záródhatnak be. Az ajtó felhelyezésekor és levételekor ezért mindig fordítsa a két biztonsági kart a támasztékig.

## Az ajtó puha nyitása és zárása (modelltől függően)

A sütő ajtaja olyan rendszerrel van ellátva, ami csökkenti az ajtó záródásával járó ütést. Egyszerű, csendes és finom ajtónyitást és -zárást tesz lehetővé. Elegendő egy enyhe nyomás (15°-os szögig a nyitott ajtó helyzetéhez viszonyítva) ahhoz, hogy az ajtó magától puhán bezáródjon.

### FIGYELMEZTETÉS!

Ha túl nagy erővel próbálja becsukni az ajtót, a rendszer hatása csökken vagy biztonsági okokból kimarad.



# Izzócsere

Az izzó fogyóeszköz, ezért a garancia nem vonatkozik rá. Az izzó első cseréje előtt távolítsa el a tartozékokat a sütőből.

Halogén izzó: G9, 230 V, 25 W

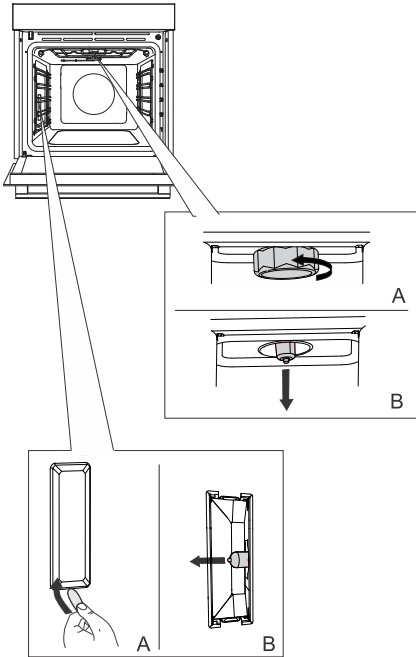

**1** Csavarozza ki és távolítsa el a fedelet (az óramutató járásával ellentétes irányba). Húzza ki a halogén izzót.

**2** A lapos műanyag segédeszközzel távolítsa el a fedelet. Húzza ki a halogén izzót.



## INFORMÁCIÓ!

Ügyeljen rá, hogy ne tegyen kárt a zománcban.

Használjon védőfelszerelést, hogy ne égesse meg magát.



## FIGYELMEZTETÉS!

Csak akkor cseréljen izzót, ha a készülék le van kapcsolva az elektromos hálózatról.

# Hibák és működési zavarok táblázata

## Speciális figyelmeztetések és hibaüzenetek

A garanciális időszak alatt kizárólag a gyártó részéről megbízott márkaszerviz végezhet javításokat.

Bármilyen javítási művelet megkezdése előtt győződjön meg arról, hogy a készülék le van-e kapcsolva az elektromos hálózatról akár a biztosíték kivételével, akár a villásdugó fali aljzatból történő kihúzásával.

A nem hozzáértő részéről végzett beavatkozások és javítások áramütést vagy rövidzárlatot okozhatnak, ezért ne kísérletezzen ilyenekkel. Bízva az ilyen feladatokat szakemberre, illetve szerelőre.

A készülék kisebb működési zavarai esetén ellenőrizze a jelen útmutatóban leírtakat, hogy esetleg saját kezűleg meg tudja-e szüntetni az okokat.

Ha a készülék a helytelen használat vagy bánásmód miatt nem működik, a szerelő látogatása akkor sem lesz ingyenes, ha egyébként ez a garanciális időszakon belül történik.

A használati útmutató őrizze meg az esetleges későbbi használat vagy a következő tulajdonosnak való továbbadás lehetősége miatt.

Alább néhány gyakori hiba elhárítására vonatkozó javaslat olvasható.

Probléma/hiba	Ok
<b>A háztartás fő biztosítóka gyakran kimegy.</b>	Hívjon szerelőt.
<b>A sütő világítása nem működik.</b>	Az izzó cseréje az Izzócseréje fejezetben került ismertetésre.
<b>A vezérlő egység nem reagál, a kijelzőn látható szöveg lefagyott.</b>	Kapcsolja le néhány percre a készüléket a hálózatról (csavarja ki a biztosítékot vagy kapcsolja le a főkapcsolót), majd csatlakoztassa ismét a hálózatra és kapcsolja be a sütőt.
<b>A kijelző az ErrX hibát jelzi. Ha a hiba kódja kétszámjegyű, az ErXX lesz látható.</b>	Meghibásodott az elektronikus modul. Kapcsolja le a hálózatról néhány percre a készüléket. Ha a hiba még mindig fennáll, hívja a szervizet.
<b>A kijelzőn megjelenik a SEnS felirat, a hőmérséklet-szonda nincs csatlakoztatva.</b>	Tisztítsa meg az aljzatot. Próbálja többször egymás után csatlakoztatni és kihúzni a hőmérséklet-szondát.

Ha a fenti tanácsok ellenére sem sikerült elhárítani a hibát, hívja a márkaszervizet. A helytelen bekötés vagy használat miatt bekövetkezett meghibásodások, illetve reklamációk nem képezik a garancia tárgyát. Az ilyen javítások költségeit Önnek kell fedeznie.

# Ártalmatlanítás



A csomagolás környezetbarát anyagokból készült, amelyek a környezet veszélyeztetése nélkül újrahasznosíthatók, tárolhatók vagy megsemmisíthetők. A csomagolóanyagok ennek megfelelően jelölve is vannak.

A terméken vagy a csomagolásán található **jelölés** azt jelenti, hogy a terméket nem szabad hagyományos háztartási hulladékként kezelni, hanem egy arra felhatalmazott, hulladék elektromos és elektronikus berendezések hasznosításával foglalkozó gyűjtőhelyen kell leadni.

A termék megfelelő **ártalmatlanításával** elkerülhetők azok a környezet és emberi egészség vonatkozásban felmerülő negatív hatások, amelyek a termék nem megfelelő módon történő ártalmatlanítása nyomán következnének be. A termék ártalmatlanítására és újrahasznosítására vonatkozó további információkért forduljon a hulladékkezelésért felelős önkormányzati szervezethez, a hulladékkezelő szolgáltathoz vagy az üzlethez, ahol a terméket megvásárolta.

Fenntartjuk az esetleges módosítások és hibák jogát a használati útmutatóban.

# Ételteszt



















EN60350-1: kizárólag a gyártó által biztosított tartozékokat használja.

A sütőt mindig teljesen tolja be a sínen. A sütőformákban lévő süteményeket az ábrán látható módon helyezze el.

\* A készüléket előzetesen melegítse elő a kívánt hőmérsékletre. Ennek során ne használja a gyors előmelegítés funkciót.

\*\* A készüléket előzetesen melegítse elő 10 percre. Ennek során ne használja a gyors előmelegítés funkciót.

\*\*\* A sütési idő 2/3-ánál fordítsa meg

SÜTÉS						
Étel	Tartozék	sütőformák elhelyezése		°C	min	
kekszek - egy szinten	lapos tepsi		3	150	25-40	
kekszek - egy szinten	lapos tepsi		3	135 **	35-50	
kekszek - két szinten	lapos tepsi		2,4	140 **	25-40	
kekszek - három szinten	lapos tepsi		1, 4, 5	135	45-60	
sütemények - egy szinten	lapos tepsi		3	160-170 **	20-30	
sütemények - egy szinten	lapos tepsi		3	155 **	20-30	
aprósütemények - két szinten	lapos tepsi		1,5	140 **	30-45	
sütemények - három szinten	lapos tepsi		1, 3, 5	140-150	30-50	
Piskóta	26 cm átmérőjű kerek, fém forma / rács		2	150	45-55	
Piskóta	26 cm átmérőjű kerek, fém forma / rács		2	160	45-55	
piskótatorta - kétszintes	2 db 26 cm átmérőjű kerek, fém forma / rács		2,4	170 *	45-55	
almás pite	2 db 20 cm átmérőjű kerek, fém forma / rács		2	160 **	70-120	
almás pite	2 db 20 cm átmérőjű kerek, fém forma / rács		2	160	70-120	
GRILLEZÉS						
pirítós kenyér	rács		5	max	4-7	

Az előző oldalon található táblázat folytatása

<b>SÜTÉS</b>						
húspogácsák	rács + tepsi a zsír felfogására		5	230	25-40 ***	****

**gorenje**



843421-a19

