



BSE778380B

BSE778380M

BSK778380M

BG Ръководство за употреба | **Фурна на пара**

3

HU Használati útmutató | **Gőzölős sütő**

30



MOHTAJ / ÜZEMBE HELYEZÉS

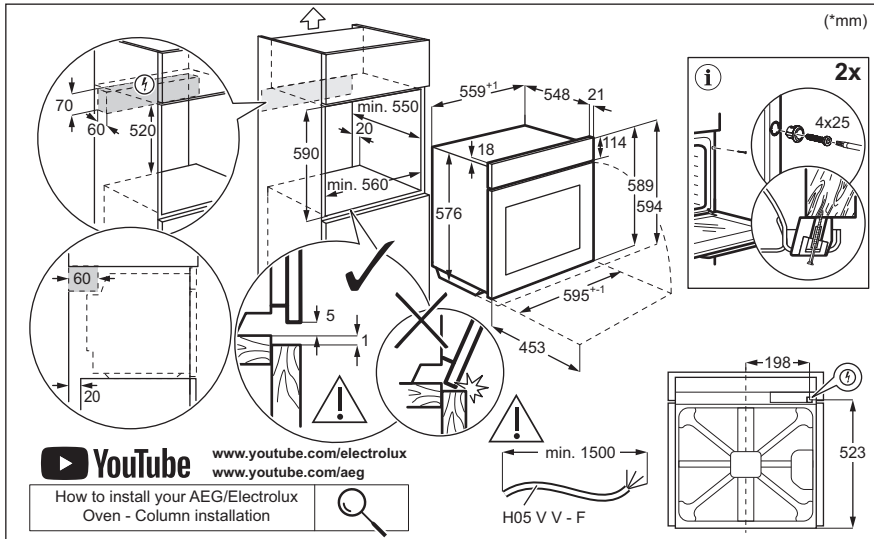
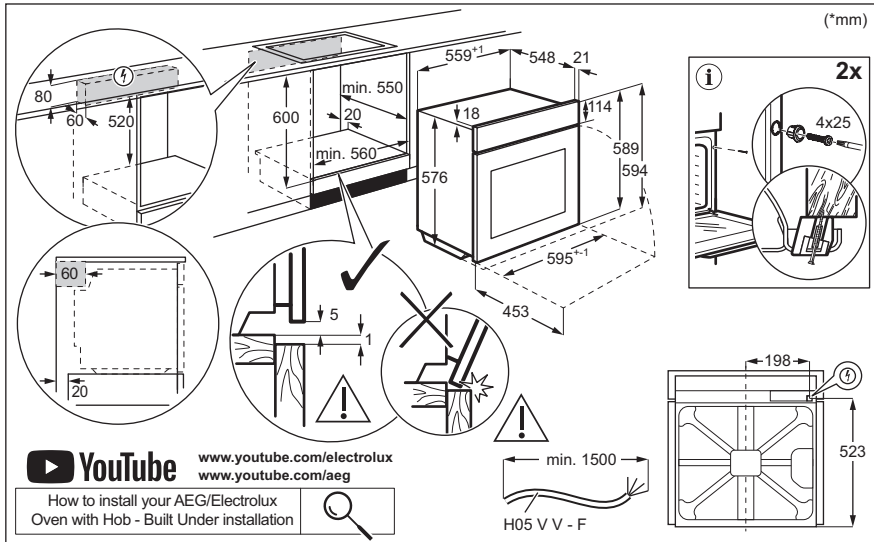

Добре дошли в AEG! Благодарим Ви, че избрахте нашия уред.



Вижте полезни съвети за употреба, брошури, отстраняване на неизправности, информация за сервиз и ремонт:
www.aeg.com/support

Запазваме си правото на изменения.

СЪДЪРЖАНИЕ

1. ИНФОРМАЦИЯ ЗА БЕЗОПАСНОСТ.....	3
2. ИНСТРУКЦИИ ЗА БЕЗОПАСНОСТ.....	5
3. ОПИСАНИЕ НА УРЕДА.....	9
4. КОНТРОЛЕН ПАНЕЛ.....	9
5. ПРЕДИ ПЪРВА УПОТРЕБА.....	10
6. ВСЕКИДНЕВНА УПОТРЕБА.....	11
7. ДОПЪЛНИТЕЛНИ ФУНКЦИИ.....	15
8. ФУНКЦИИ НА ЧАСОВНИКА.....	16
9. ИЗПОЛЗВАНЕ НА АКСЕСОАРИТЕ.....	17
10. ПРЕПОРЪКИ И СЪВЕТИ.....	20
11. ГРИЖА И ПОЧИСТВАНЕ.....	22
12. ОТСТРАНЯВАНЕ НА НЕИЗПРАВНОСТИ.....	25
13. ЕНЕРГИЙНА ЕФЕКТИВНОСТ.....	27
14. ОПАЗВАНЕ НА ОКОЛНАТА СРЕДА.....	29

1. ⚠ ИНФОРМАЦИЯ ЗА БЕЗОПАСНОСТ

Преди монтирането и употребата на уреда внимателно прочетете предоставените инструкции. Производителят не е отговорен за наранявания или повреди в резултат на неправилна инсталация или употреба. Винаги дръжте инструкциите на безопасно и лесно достъпно място за справка в бъдеще.

1.1 Безопасност за деца и хора в неравностойно положение

- Този уред може да бъде използван от деца над 8-годишна възраст, както и от лица с намалени физически, сетивни и умствени възможности или от лица без опит и познания, само ако те са под наблюдение или бъдат инструктирани относно безопасната употреба на уреда и разбират възможните

- рискове. Деца под 8-годишна възраст и хора с тежки или комплексни увреждания трябва да се държат далеч от уреда, освен ако не са под постоянно наблюдение.
- Децата трябва да бъдат под наблюдение, за да се гарантира, че не си играят с уреда и мобилни устройства с приложението.
 - Дръжте всички опаковки далече от деца и изхвърлете опаковките по местните правила.
 - ПРЕДУПРЕЖДЕНИЕ: Уредът и неговите достъпни части се нагорещават по време на употреба. Пазете децата и домашните любимци далеч от уреда, когато се използва и когато се охлажда.
 - Ако уредът има устройство за детска безопасност, то трябва да се активира.
 - Деца не трябва да извършват почистване или поддръжка на уреда, когато са без надзор.

1.2 Обща безопасност

- Този уред е предназначен само за готвене.
- Този уред е предназначен за домашна употреба в затворени помещения.
- Този уред може да се използва в офиси, стаи в хотел, стаи в мотел, къщи за гости и други подобни места за настаняване, където това използване не надвишава (средно) нивото на домашна употреба.
- Само квалифицирано лице трябва да инсталира уреда и да смени кабела.
- Не използвайте уреда, преди да го инсталирате във вградената конструкция.
- Преди извършването на каквато и да е поддръжка, изключете уреда от електрозахранването.
- Ако захранващият кабел е повреден, той трябва да се смени от производителя, от негов оторизиран сервизен център или от квалифицирано лице, за да се избегне опасност.

- **ПРЕДУПРЕЖДЕНИЕ:** Уверете се, че уредът е изключен, преди да смените лампата, за да избегнете евентуален токов удар.
- **ПРЕДУПРЕЖДЕНИЕ:** Уредът и неговите достъпни части се нагорещават по време на употреба. Трябва да се внимава да не се докосват нагревателните елементи или повърхността на вътрешността на уреда.
- Винаги използвайте ръкавици за фурна при изваждане или поставяне на аксесоари или съдове за печене.
- Използвайте само сензора за храна (термосонда), препоръчан за този уред.
- За да свалите носачите на рафта, първо издърпайте предната част на носачите, а след това и задния край на носачите от страничните стени. Поставете носачите на рафта в обратна последователност.
- Не почиствайте уреда с парочистачка.
- Не използвайте груби, абразивни, почистващи препарати или остри, метални стъргалки за почистване на стъклото на вратата, защото те могат да надраскат повърхността и това да доведе до счупване на стъклото.
- Преди пиролитично почистване извадете всички аксесоари и прекомерни натрупвания/разливания от вътрешността на уреда.

2. ИНСТРУКЦИИ ЗА БЕЗОПАСНОСТ

2.1 Инсталация

ВНИМАНИЕ!

Само квалифицирано лице може да извърши монтажа на уреда.

- Махнете всички опаковки.
- Не монтирайте и не използвайте повреден уред.
- Следвайте инструкциите за инсталиране, налични на нашия уебсайт.
- Винаги внимавайте, когато местите уреда, тъй като е тежък. Винаги

използвайте предпазни ръкавици и затворени обувки.

- Не дърпайте уреда за дръжката.
- Монтирайте уреда на безопасно и подходящо място, което отговаря на монтажните изисквания.
- Трябва да спазвате минималното разстояние до други уреди и устройства.
- Преди да монтирате уреда, проверете дали вратата му се отваря безпроблемно.

- Уредът е оборудван с електрическа система за охлаждане. Трябва да се използва с електрозахранването.

2.2 Електрическо свързване

ВНИМАНИЕ!

Риск от пожар или токов удар.

- Всички ел. връзки трябва да се направят от квалифициран електротехник.
- Уредът трябва да е заземен.
- Уверете се, че параметрите на табелката с технически данни са съвместими с електрическите данни на захранващата мрежа.
- Винаги използвайте правилно монтиран контакт със защита от токов удар.
- Не използвайте разклонители или адаптери с много входове.
- Внимавайте да не повредите захранващия щепсел и захранващия кабел. Ако захранващият кабел трябва да бъде подменен, това трябва да бъде извършено от нашия оторизиран сервизен център.
- Не допускате захранващите кабели да се доближават до вратичката на уреда или пространството под него, особено когато е включен или когато вратичката е гореща.
- Защитата от токов удар на горещите и изолирани части трябва да бъде затегната по такъв начин, че да не може да се отстрани без инструменти.
- Свържете кабела за захранването към контакта единствено в края на инсталацията. Уверете се, че щепселът за захранване е достъпен след инсталирането.
- Ако контактът е разхлабен, не свързвайте захранващия щепсел.
- Не издърпвайте захранващия кабел, за да изключите уреда. Винаги издърпвайте щепсела на захранването.
- Използвайте само правилни устройства за изолация: предпазни прекъсвачи на мрежата, предпазители (предпазители от винтов тип трябва да се извадят от фасунгата), изключватели и контактори за утечка на заземяването.

- Електрическата инсталация трябва да има изолиращо устройство, което Ви позволява да изключите уреда от ел. мрежата при всички полюси. Изолиращото устройство трябва да е с ширина на отваряне на контакта минимум 3 мм.
- Затворете изцяло вратичката на уреда, преди да свържете захранващия кабел към контакта.
- Този уред се доставя с електрозахранващи щепсел и кабел.

Типове кабели, подходящи за инсталация или подмяна за Европа:

H07 RN-F, H05 RN-F, H05 RRF, H05 VV-F, H05 V2V2-F (T90), H05 BB-F

За сечението на кабела вижте общата мощност в табелката с основни данни. Можете да направите справка и в таблицата:

Обща мощност (W)	Сечение на кабела (mm ²)
максимум 1380	3x0.75
максимум 2300	3x1
максимум 3680	3x1.5

Заземителният кабел (зелен/жълт кабел) трябва да бъде с 2 см по-дълъг от кафявия фазов и синия нулев кабел .

2.3 Използване

ВНИМАНИЕ!

Риск от нараняване, изгаряния, токов удар или експлозия.

- Не променяйте предназначението на уреда.
- Уверете се, че вентилационните отвори не са блокирани.
- Не оставяйте уреда без надзор по време на работа.
- Изключвайте уреда след всяко използване.
- Бъдете внимателни, когато отваряте вратата на уреда, докато уредът работи. Може да излезе горещ въздух.

- Не работете с уреда с мокри ръце или когато има контакт с вода.
- Не оказвайте натиск върху отворената врата.
- Не използвайте уреда като работна повърхност или повърхност за съхранение.
- Отваряйте внимателно вратата на уреда. Използването на съставки с алкохол може да предизвика смесване на алкохол и въздух.
- Не позволявайте искри или открит пламък да влизат в контакт с уреда, когато отваряте вратата.
- Винаги използвайте чаши и буркани, одобрени за запазване.
- Не поставяйте запалими продукти или предмети, които са намокрени със запалими продукти, в близост до уреда или върху него.
- Не споделяйте своята Wi-Fi парола.

ВНИМАНИЕ!

Риск от повреда на уреда.

- За да се избегнат повреди и обезцветяване на емайла:
 - не поставяйте съдове за фурна или други предмети в уреда директно върху дъното.
 - не поставяйте алуминиево фолио директно върху дъното на уреда.
 - не поставяйте вода директно в горещия уред.
 - не поставяйте влажни съдове и храна в уреда, след като приключите с готвенето.
 - бъдете внимателни, когато махате или поставяте аксесоарите.
- Обезцветяването на емайла или неръждаемата стомана не оказва влияние върху работата на уреда.
- Използвайте дълбока тава за влажни торти. Плодовите сокове причиняват петна, които могат да бъдат трайни.
- Винаги гответе при затворена вратичка на уреда.
- Ако уредът е инсталиран зад преграда от мебели тип, напр. зад вратичка в шкаф, тази вратичка трябва винаги да е отворена, докато уредът работи. Ако е затворена, могат да се акумулират топлина и влага, които впоследствие да повредят уреда, шкафа или пода. Не

затваряйте преградата, докато уредът не изстине напълно след употреба.

2.4 Грижа и почистване

ВНИМАНИЕ!

Опасност от нараняване, пожар или повреда на уреда.

- Преди поддръжка на уреда го изключете и извадете щепсела от захранващия контакт.
- Уверете се, че уредът е студен. Съществува риск стъклените панели да се счупят.
- Сменете незабавно стъклените панели на вратата, когато са повредени. Свържете се с оторизирания сервизен център.
- Бъдете внимателни, когато сваляте вратата от уреда. Вратичката е тежка!
- Почиствайте редовно уреда, за да предотвратите увреждане на повърхностния материал.
- Почистете уреда с мокра, мека кърпа. Използвайте само неутрални препарати. Не използвайте абразивни кърпи, разтворители или метални предмети.
- Ако използвате спрей за фурна, следвайте инструкциите за безопасност върху опаковката му.

2.5 Пиrolитично почистване

ВНИМАНИЕ!

Опасност от нараняване / пожар / химически емисии (пушек) в пиrolитичен режим.

- Преди извършване на пиrolитично почистване и първоначално подгриване, извадете от фурната следното:
 - всички излишни остатъци от храна, разливи / отлагания от мазнина.
 - всякакви подвижни предмети (включително рафтове, странични релси и др., предоставени с уреда), особено всички незалепващи тенджери, тигани, тави, прибори и др.

- Прочетете внимателно всички инструкции за пиrolитичното почистване.
- Деца не бива да се приближават до уреда, докато се извършва пиrolитичното почистване. Уредът се нагорещява и горещият въздух излиза от предните охлаждащи отвори.
- Пиrolитичното почистване е високотемпературна операция, която може да отдели изпарения от остатъците от готвене и конструкционни материали. Затова се препоръчва на потребители да направят следното:
 - да осигурят добра вентилация по време и след всяко пиrolитично почистване.
 - осигурява добра вентилация по време на и след първоначалното подгриване.
- Не разливайте и не наливайте вода върху вратичката на фурната по време на и след пиrolитичното почистване, за да избегнете повреда на стъклените панели.
- Изпарения, излъчени от фурни с пиrolиза / остатъци от храна, както е описано, не са вредни за хора, в това число деца и хора със здравословни проблеми.
- Пазете малките домашни любимци далече от уреда по време и след пиrolитичното почистване и първоначалното подгриване. Малките домашни любимци (особено птици и влечуги) могат да бъдат силно чувствителни към температурни промени и отделяни изпарения.
- Незалепващите повърхности на тенджери, тигани, тави, табли, прибори и т.н., могат да бъдат повредени от високотемпературното пиrolитично почистване, като също така могат да бъдат източник за вредни изпарения от ниско ниво.

2.6 Готвене на пара

ВНИМАНИЕ!

Опасност от изгаряния и повреда на уреда.

- Изпусканата пара може да предизвика изгаряния:
 - Не отваряйте вратата на уреда по време на готвене на пара.
 - След готвене на пара, отваряйте внимателно вратичката на уреда.

2.7 Вътрешно осветление

ВНИМАНИЕ!

Опасност от токов удар.

- Относно лампата(ите) вътре в този продукт и резервните лампи, продавани отделно: Тези лампи са предназначени да издържат на екстремни физически условия в домакински уреди, като температура, вибрации, влажност или са предназначени да сигнализират информация за работното състояние на уреда. Те не са предназначени за използване в други приложения и не са подходящи за осветяване на помещения в домакинството.
- Този продукт включва светлинен източник с клас на енергийна ефективност G.
- Използвайте само лампи със същите спецификации.

2.8 Обслужване

- За поправка на уреда се свържете с оторизирания сервизен център.
- Използвайте само оригинални резервни части.

2.9 Изхвърляне

ВНИМАНИЕ!

Риск от нараняване или задушаване.

- Свържете се с общинските власти за информация как да изхвърлите уреда.
- Изключете уреда от електрозахранването.
- Извадете захранващия електрически кабел в близост до уреда и го изхвърлете.

3. ОПИСАНИЕ НА УРЕДА

3.1 Общ преглед

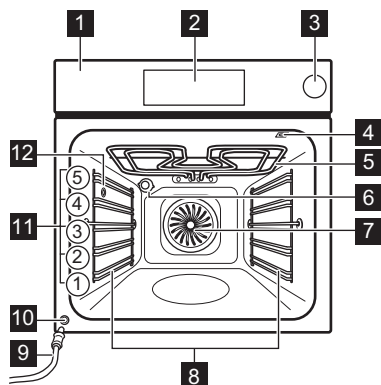

- 1** Контролен панел
- 2** Екран
- 3** Водосъдържател
- 4** Гнездо за включване на термосондата
- 5** Нагреващ елемент
- 6** Лампа
- 7** Вентилатор
- 8** Водачи за скара, отстраняеми
- 9** Тръба за оттичане
- 10** Вентил за източване на водата
- 11** Позиция на скара
- 12** Изход за пара

3.2 Аксесоари

- **Скара/решетка**
За форми за кекс, ястия в устойчиви на високи температури съдове, ястия за печене, готварски съдове/съдове.
- **Тава за печене**
За влажни кексове, печени изделия, хляб, големи печени меса, замразени ястия и за събиране на изтичане на течности, напр. мазнина при печене на храна на скара.
- **Съд за грил / печене**
За печене или като съд за събиране на мазнина.
- **Термосонда**
За да контролирате готвенето въз основа на температурата вътре в храната.
- **Телескопични водачи**
За по-лесно поставяне и изваждане на тавите и скарата.

4. КОНТРОЛЕН ПАНЕЛ

4.1 Преглед на контролния панел

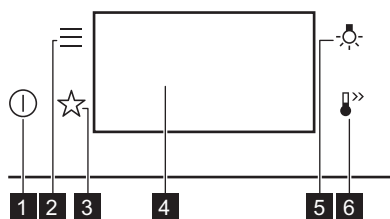

1 Вкл. / Изкл. Натиснете и задръжте, за да включите и изключите уреда.

2 Меню Изброява опциите на уреда и функциите за настройка.

3 Предпочитани Изброява любимите настройки.

4 Дисплей Показва текущите настройки на уреда.

5 Пре-включвател за лампичката За включване и изключване на лампата.

6 Бързо нагряване За включване и изключване на функцията: Бързо нагряване.

4.2 Дисплей

Дисплей със зададени функции на бутоните.

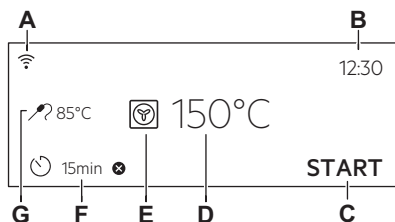

- A. Wi-Fi
 B. Час от денонощието
 C. СТАРТ / СТОП
 D. температура
 E. Функции нагряване
 F. Таймер
 G. Термосонда (само за избрани модели)

Индикатори на екрана

- OK За потвърждаване на избора / настройката.
 < За връщане едно ниво назад в менюто.

Индикатори на екрана

- За отмяна на последното действие.
 За включване и изключване на опции.
 Звуковата аларма е активирана.
 Звуковата аларма и функцията за спиране на готвенето са активирани.
 Изскачащо съобщение е активирано само.
 Забавен старт е активирана.
 За отмяна на настройката.
 Wi-Fi връзката е включена.
 Дистанционно управление свети.

5. ПРЕДИ ПЪРВА УПОТРЕБА

ВНИМАНИЕ!

Вж. глава "Безопасност".

5.1 Първо свързване

Дисплеят показва приветствено съобщение след първото свързване.

Трябва да зададете: Език, Яркост на екрана, Звук на бутоните, Сила на звук сигнал, Час от денонощието.

5.2 Безжична връзка

За да свържете уреда, който Ви трябва:

- Безжична връзка с интернет.
 - Мобилно устройство, свързано към същата безжична мрежа.
1. За да изтеглите приложението, сканирайте QR кода, намиращ се на задната корица на ръководството за потребителя. Можете също да изтеглите приложението директно от магазина за приложения.
 2. Следвайте инструкциите за инсталиране на приложението.

3. Включете уреда.

4. Натиснете . Изберете: Настройки / Мрежи.

5. - плъзнете или натиснете за включване или изключване: Wi-Fi.

Безжичният модул на уреда стартира в рамките на 90 сек.



От съображения за безопасност, дистанционното управление се изключва автоматично след 24 ч. Повторете процеса на включване, ако е необходимо.

Честота	2.4 GHz WLAN 2400 - 2483.5 MHz
Протокол	IEEE 802.11b DSSS, 802.11g/n OFDM
Максимална мощност	EIRP < 20 dBm (100 mW)
Wi-Fi модул	NIUS-50

5.3 Софтуерни лицензи



Софтуерът в този продукт съдържа компоненти, които са базирани на безплатен софтуер и такъв с отворен код. AEG благодари за приноса на общностите, предоставящи софтуер с отворен код и роботика, към проекта за разработване.

За достъп до сорс кода на тези компоненти от безплатен софтуер и софтуер с отворен код, чиито лицензионни условия изискват публикуване, и за да видите пълната им информация за авторски права и приложимите лицензионни условия, посетете: <http://aeg.opensoftwarerepository.com> (папка NIUS).

5.4 Първоначално подгриване и почистване

Загрейте предварително празния уред преди първата употреба и се свържете с храната. Уредът може да излъчва неприятна миризма и дим. Проветрете

помещението по време на предварителното загряване.

1. Извадете от уреда всички аксесоари и подвижните опори на скарата.
2. Задаване на функцията . Задайте максималната температура. Оставете уреда да работи в продължение на 1 ч.
3. Задаване на функцията . Задайте максималната температура. Оставете уреда да работи в продължение на 15 мин.
4. Задаване на функцията . Задайте максималната температура. Оставете уреда да работи в продължение на 15 мин.
5. Изключете уреда и изчакайте да изстине.
6. Почиствайте уреда и аксесоарите само с микрофибърна кърпа, топла вода и мек почистващ препарат.
7. Поставете принадлежностите и подвижните опори на скарата обратно в първоначалната им позиция.

6. ВСЕКИДНЕВНА УПОТРЕБА

ВНИМАНИЕ!

Вж. глава "Безопасност".

6.1 Функции нагриване

СТАНДАРТНИ



Грил

За запичане на тънки храни или препичане на хляб.



Турбо грил

За печене на големи парчета месо или птици с костите на едно ниво. За приготвяне на огретени и за кафява коричка.



Горещ въздух/вентилатор

За печене на месо и печене на сладкиши. Задайте по-ниска температура, отколкото за Горно + долно нагриване, тъй като вентилаторът разпределя топлината равномерно във вътрешността на фурната.



Дълбоко замразени храни

Идеално за готови ястия (напр. пържени картофи, крокети или пролетни рулца).



Традиционно печене

За печене на тестени и месни храни на едно ниво.



Долен нагревател

Изберете тази функция след процес на готвене, за да запечете храната повече отдолу, ако е необходимо. Използвайте най-ниското ниво за скара.



Втасване на тесто

За ускоряване на набухването на тесто с мая. Покрийте повърхността на тестото, за да предотвратите изсушаване.



Лампата може да се изключи автоматично при температура под 80 °C при някои функции нагриване.

СПЕЦИАЛНИ



Консервиране

За да запазите зеленчуците и плодовете, поставете бурканите за консервиране в тава за печене, пълна с вода, като използвате топлоустойчиви буркани с байонет или капачки със същия размер. Използвайте най-ниското ниво на фурната.



Сушене

За сушене на резенчета плодове, зеленчуци и гъби. За да може наситеният с влага въздух да излезе навън и плодовете да изсъхнат по-добре, е препоръчително от време на време да отваряте вратата на фурната по време на процеса на сушене.



Затопляне на чиния

За подгряване на чинии преди сервиране.



Размразяване

За размразяване на храна (плодове и зеленчуци). Времето за размразяване зависи от количеството и размера на замразената храна.



Огретен

За ястия като лазаня или запечени картофи. За приготвяне на огретени и за кафява коричка.



Бавно готвене

Процес на готвене при ниска температура. Това е идеално за приготвяне на деликатна храна (напр. говеждо, телешко или агнешко).



Поддържане на топлина

За поддържане на храната топла. Имайте предвид, че някои ястия може да продължат да се готвят и да изсъхват, докато се поддържат топли. Покрийте съдовете, ако е необходимо.



Печене с влажност

Функцията е разработена за пестене на енергия по време на готвене. Когато използвате тази функция, температурата във вътрешността на уреда може да се различава от зададената. Използва се остатъчната топлина. Степента на нагряване може да бъде намалена. За повече информация вижте глава „Всекидневна употреба“, забележете: Печене с влажност.

ПАРА



Възстановяване с пара

Затоплянето на храна с пара предотвратява изсушаването ѝ. Топлината се разпределя по нежен и равномерен начин, който позволява да се възстановят вкуса и аромата на храната като на току-що приготвена. Тази функция може да се използва за затопляне на храна директно в чиния. Може да затопляте повече от една чиния едновременно, използвайки различните нива.



Печене на хляб

Използвайте тази функция, за да пригответе хляб или рула с професионален резултат относно хрупкавост, цвят и загар на коричката.



Ниска влажност

Тази функция е подходяща за месо, птици, ястия на фурна и задушено. Благодарение на комбинацията от пара и топлина, месото придобива сочна и мека консистенция с хрупкава коричка.



Функция пица

Най-подходящо за печене на пица и други ястия, които изискват повече топлина отдолу.

6.2 Бележки относно: Печене с влажност

Тази функция беше използвана в съответствие на изискванията за клас на енергийна ефективност и екодизайн (според EU 65/2014 и EU 66/2014). Изпитвания съгласно: IEC/EN 60350-1.

Вратата на фурната трябва да се затвори по време на готвене, така че функцията да не се прекъсва и да се гарантира, че фурната работи с възможно най-висока енергийна ефективност.

Когато използвате тази функция, лампичката автоматично се изключва след 30 секунди.

За инструкции за готвене вижте глава „Съвети“, Печене с влажност. За общи препоръки относно пестене на енергия вижте глава „Енергийна ефективност“, Пестене на енергия.

6.3 Настройка: Функции нагряване

1. Включете уреда. Дисплеят показва функцията за затопляне по подразбиране и температурата.
2. Натиснете символа на функцията на затопляне , за да влезете в подменюто.
3. Изберете функцията на нагряване и натиснете **OK**.
4. Задайте температурата. Натиснете **OK**.
5. Натиснете **START**.
Термосонда - можете да включите термосондата по всяко време преди или по време на готвене. Вижте глава „Използване на принадлежности, сензор за храна“.
6. **STOP** – натиснете, за да изключите функцията за затопляне.
7. Изключете уреда.

6.4 Настройка: Функция на затопляне с пара

1. Включете уреда. Изберете символът на функцията на затопляне и го натиснете, за да влезете в подменюто.
2. Задайте функцията на затопляне с пара.
3. Натиснете **OK**. Дисплеят показва настройките на температурата.
4. Задайте температурата.
5. Натиснете **OK**.
6. Натиснете капака на водосъдържателя, за да го отворите.
7. Напълнете водосъдържателя със студена вода до максималното ниво (около 900 мл), докато прозвучи сигнал или на дисплея се покаже съобщение. Не пълнете водосъдържателя над максималната му вместимост. Съществува риск от изтичане на вода, преливане и щети по обзавеждането.

ВНИМАНИЕ!

Използвайте само студена чешмяна вода. Не използвайте филтрирана (деминерализирана) или дестилирана вода. Не използвайте други течности. Не изливайте запалими или алкохолни течности в отделението за вода.

8. Натиснете водосъдържателя в първоначално му положение.
9. Натиснете **START**.
Когато уредът достигне настроената температура, се чува сигнал.
10. Когато във водосъдържателя няма вода, се чува сигнал. Напълнете отделението за вода.
11. Изключете уреда.
Изпразнете водосъдържателя, след като приключите с готвенето.

ВНИМАНИЕ!

Уредът е горещ. Има риск от изгаряния. Подхождайте с внимание, когато изправвате съдържанието на водосъдържателя.

Във вътрешността на фурната може да се кондензира известно количество вода. След готвене внимателно отворете вратата на фурната. Когато уредът изстине, подсушете вътрешността ѝ с мека кърпа. Изчакайте поне 60 мин след всяка употреба, за да предотвратите изтичане на гореща вода от вентила за източване на вода.

6.5 Изпразване на резервоара за вода

Индикатори на резервоара за вода



Резервоарът е пълен.



Резервоарът е наполовина пълен.



Резервоарът е празен. Напълнете резервоара.

Ако налеете твърде много вода в резервоара, аварийният отвор изтласква водата към дъното на фурната.

1. Изключете уреда. Оставете вратичката на фурната отворена и изчакайте, докато уредът изстине.
2. Свържете тръбата за източване **C** към вентила за източване **A** през конектора **B**.

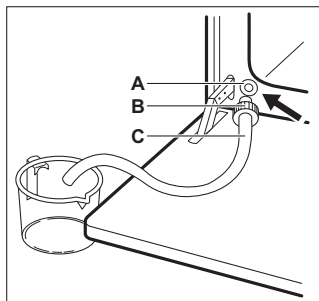

3. Оставете края на тръбата под нивото на **A** и натискайте **B** непрекъснато, за да съберете останалата вода.
4. Откачете **C** и подсушете вътрешността на фурната с мека гъба.



Не използвайте източената вода, за да напълните резервоара за вода отново.

6.6 Меню

Натиснете за да влезете в менюто.

Елемент от менюто	Приложение	
Помощ при готвене	Изброява автоматичните програми.	
Почистване	Изброява програмите за почистване.	
Предпочитани	Изброява любимите настройки.	
Опции	За задаване на конфигурация на уреда.	
Настройки	Мрежи	За задаване на конфигурацията на мрежата.
	Настройка	За задаване на конфигурация на уреда.
	Сервиз	Показва конфигурацията и версията на софтуера.

Подменю за: Почистване

Подменю	Приложение
Пиролитично почистване, бързо	Времетраене: 1 h.
Пиролитично почистване, нормално	Времетраене: 1 h 30 min.
Пиролитично почистване, интензивно	Времетраене: 2 h 30 min.

Подменю за: Опции

Подменю	Приложение
Осветление	Включва и изключва лампата.
Защита за деца	Предпазва уреда от случайно включване.
Бързо нагряване	Скъсява времето за загряване. Опцията е възможна само за някои от функциите за затопляне.
Напомняне За Почистване	Включване и изключване на напомнянето.
Дигитален часовник	Сменя формата на показваната индикация за време.

Подменю за: Мрежи

Подменю	Описание
Wi-Fi	За да активирате и деактивирате: Wi-Fi.
Дистанционно управление	За активиране и деактивиране на дистанционно управление. Опцията се вижда само след като включите: Wi-Fi.
Авто дистанционно действие	За стартиране на дистанционното управление автоматично след натискане на СТАРТ. Опцията се вижда само след като включите: Wi-Fi.
Мрежа	За да проверите състоянието на мрежата и силата на Wi-Fi сигнала. Wi-Fi.

Подменю	Описание
Забравяне на мрежата	За деактивиране на текущата мрежа от автоматично свързване с уреда.

Подменю за: Настройка

Подменю	Описание
Език	Задава езика на уреда.
Яркост на екрана	Задава яркостта на екрана.
Звук на бутоните	Включва и изключва звука при натискане на сензорните полета. Не е възможно да заглушите звука за  .
Сила на звук, сигнал	Задава силата на звука на бутоните и сигналите.
Час от денонощието	Задава текущите час и дата.

Подменю за: Сервиз

Подменю	Описание
Демо режим	Код за активация/деактивация: 2468
Софтуерна версия	Информация относно софтуерната версия.

Подменю	Описание
Зануляване на настройките	Възстановява фабричните настройки.



6.7 Настройка: Помощ при готвене

Подменюто Помощ при готвене се състои от набор от допълнителни функции и програми, предназначени за специални ястия. Всяко ястие в това подменю е снабдено с подходяща настройка. Можете да настроите часа и температурата по време на готвене.

За някои от ястията можете да готвите и с Термосонда. Степента, до която се готви ястието:

- Алангле
- Средно изпечено
- Добре изпечено

За някои ястия може да готвите и с Автоматично мерене.

1. Включете уреда.
2. Натиснете .
3. Натиснете . Въведете Помощ при готвене.
4. Изберете ястие или вид храна.
5. Поставете храната в уреда и натиснете START.

Когато функцията приключва, проверете дали храната е готова. Удължете времето за готвене според нуждите.

7. ДОПЪЛНИТЕЛНИ ФУНКЦИИ

7.1 Предпочитани ☆

Можете да запаметите до 3 от любимите си настройки, като например функция нагряване и време за готвене.

1. Включете уреда.
2. Изберете предпочитаната функция.
3. Натиснете .
4. Изберете: Предпочитани / Запази текущите настройки.
5. Натиснете + , за да добавите настройката към списъка със: Предпочитани.

6. Натиснете OK.

 - натиснете, за да нулирате настройката.

 - натиснете, за да отмените настройката.

7.2 Заклучване на функция

Тази функция предотвратява случайна промяна в работата на уреда.

1. Включете уреда.
2. Задайте функция за затопляне.

3. ☆, 🔔 – натиснете едновременно, за да включите функцията.

☆, 🔔 – натиснете едновременно, за да изключите функцията.

7.3 Защита за деца

Тази функция предотвратява случайно включване на уреда.

1. Включете уреда.
2. Натиснете .
3. Изберете Опции / Защита за деца.
4. Натиснете кодовите букви по азбучен ред.

Защита за деца е активиран.

Когато тази функция е активирана, достъп до: Таймер, Wi-Fi и лампата е налична.



За да активирате използването на уреда, изберете кодовите букви по азбучен ред.

Вратата е заключена, когато тази функция е активирана и уредът е изключен.

7.4 Автоматично изключване

От съображения за безопасност, ако функцията за нагряване е активна и няма промени в настройките, уредът ще се

изключи автоматично след определен период от време.

 (°C)	 (ч)
30 - 115	12.5
120 - 195	8.5
200 - 245	5.5
250 - максимум	3

Ако възнамерявате да пуснете функция за нагряване за продължителност, надвишаваща времето за автоматично изключване, задайте времето на готвене. Вижте глава „Функции на часовника“.

Автоматичното изключване не действа при следните функции: Осветление, Термосонда, Приключване.

7.5 Охлаждащ вентилатор

Когато уредът работи, охлаждащият вентилатор се включва автоматично, за да поддържа повърхностите му хладни. Ако изключите уреда, охлаждащият вентилатор може да продължи да работи, докато уредът се охлади.

8. ФУНКЦИИ НА ЧАСОВНИКА

8.1 Описание на функциите на часовника

Функция	Описание
Таймер	За да зададете времетраене на готвенето. Максимумът е 23 ч 59 мин. Можете да зададете какво да се случва, когато времето е включено, като зададете предпочитаното: Прекратяване на действието.

Функция	Описание
Прекратяване на действието	Звукова аларма - когато времето изтече, прозвучава звуков сигнал. Можете да настройвате тази функция по всяко време, включително и когато уредът е изключен. Звукова аларма и край на готвенето - когато времето изтече, прозвучава звуков сигнал и функцията за нагряване се изключва. Показване само на съобщение - когато времето изтече, на дисплея се появява съобщението. Можете да настройвате тази функция по всяко време, включително и когато уредът е изключен.
Забавен старт	За отлагане на старта и/или края на готвенето.

Функция	Описание
Удължаване на времето	За да увеличите времето за готвене.
Време на експлоатация	Показва колко дълго работи уредът. Максимумът е 23 ч 59 мин. Можете да включите и изключите функцията. Функцията не влияе върху работата на уреда.

8.2 Настройка: Час от денонощието

1. Включете уреда.
2. Натиснете: Час от денонощието.
3. Настройте таймера.
4. Натиснете **OK**.

8.3 Настройка: Таймер



1. Изберете функцията на затопляне и настройте температурата.
2. Натиснете .
3. Настройте таймера.
Можете да изберете предпочитаното действие за „Край“, като натиснете ● ● ● ●.
4. Натиснете **OK**. Повторете действието, докато на дисплея се покаже основният екран.

Когато остава 10% от времето за готвене, а изглежда, че храната не е готова, можете да удължите времето за готвене. Можете също да промените и функцията на затопляне. За да увеличите времето за готвене, натиснете **+1min**.

8.4 Настройка: Забавен старт

1. Задайте функцията за затопляне и температурата.
2. Натиснете .
3. Задайте времето за готвене.
4. Натиснете ● ● ● ●.
5. Натиснете: Забавен старт.
6. Изберете желанния час на започване.
7. Натиснете **OK**. Повторете действието, докато на дисплея се покаже основният екран.

8.5 Настройка: Време на експлоатация

1. Натиснете .
2. Натиснете ● ● ● ●.
3. Натиснете: Време на експлоатация.
4. Плъзнете или натиснете , за да видите времето за работа на основния екран.
5. Натиснете **OK**. Повторете действието, докато на дисплея се покаже основният екран.

8.6 Промяна на настройките на таймера

Можете да промените във всеки момент зададеното време докато готвите.

1. Натиснете .
2. Настройте стойността на таймера.
3. Натиснете **OK**.

9. ИЗПОЛЗВАНЕ НА АКСЕСОАРИТЕ



ВНИМАНИЕ!

Вж. глава "Безопасност".

9.1 Поставяне на аксесоари

Малката вдлъбнатина отгоре увеличава безопасността и осигурява защита срещу накланяне. Вдлъбнатините също са устройства против преобръщане. Ръбът около решетката предотвратява изплъзването на готварски съдове.

Скара/решетка

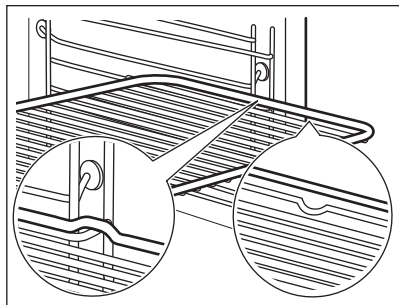

Вкарайте решетката между водещите релси на опорите му и се уверете, че е с крачетата надолу. Уверете се, че решетката докосва задната част на фурната.

Тава за печене / Дълбока тава

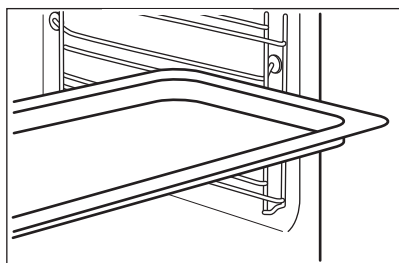

Вкарайте тавата между водачите на опорните релси. Поставете тавата за печене с наклона към задната част на фурната.

9.2 Термосонда

Измерва температурата в храната. Можете да го използвате с всяка Функция нагряване.

Трябва да се настройат две температури:

- °C – температурата във вътрешността на уреда. Тя трябва да бъде най-малко 25 °C по-висока от температурата в сърцевината на храната.
-  - температурата в сърцевината на храната.

За максимално добри резултати при готвене:

- Съставките трябва да са със стайна температура.
- Не използвайте за течни ястия.

- По време на готвене, иглата на Термосондата трябва да бъде вкарана докрай в ястието.

Уредът изчислява приблизителното време на приключване на готвене. Зависи от количеството храна, функцията за загряване на фурната и температурата.

Печене с: Термосонда

ВНИМАНИЕ!

Съществува опасност от изгаряния, тъй като термосондата и носачите на рафтовете се нагорещават. Не докосвайте дръжката на термосондата с голи ръце. Винаги използвайте ръкавици за фурна.

1. Включете уреда.
2. Задайте функцията на затопляне и ако е необходимо, температурата на фурната.
3. Поставете термосондата в съда:
Месо, домашни птици и риба
Поставете цялата игла на Сензора за храна в центъра на месото или рибата в най-плътната ѝ част.

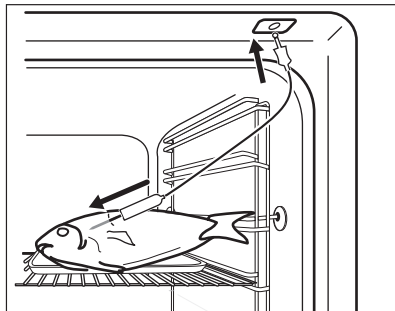

Касерола

Поставете върха на Термосондата точно в средата на касеролата. Сензорът за храна трябва да е стабилен на едно място по време на готвенето. Използвайте твърда съставка, за да постигнете ефекта. Използвайте ръба на тавата за печене, за да подпрете силиконовата дръжка на Термосондата. Върхът на Термосондата не трябва да докосва дъното на тавата за печене.

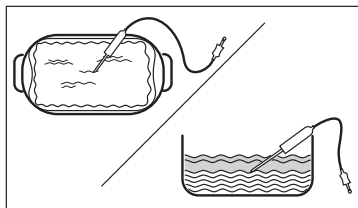

4. Включете термосондата в гнездото, което се намира на вънв вътрешността на уреда. Вижте глава „Описание на продукта“.

Дисплеят показва настоящата температура на Термосондата.

5. – натиснете, за да зададете температурата на сензора в сърцевината.
6. ●●● – натиснете, за да зададете предпочитаната опция:
 - Звукова аларма – когато храната достигне температурата в сърцевината, прозвучава сигнал.
 - Звукова аларма и край на готвенето – когато храната достигне температурата в сърцевината, прозвучава сигнал и фурната спира.
7. Изберете опцията и натиснете неколкократно, **OK** за да отидете на основния екран.
8. Натиснете **START**.
9. Когато ястието достигне настроената температура, прозвучава сигнал. Проверете дали храната е готова. Удължете времето за готвене според нуждите.
10. Извадете Термосондата от гнездото и махнете ястието от уреда.

9.3 Съд за готвене на пара



Съдът за готвене на пара не се доставя с уреда. За повече информация се свържете с местния доставчик.

Съд за готвене с пара се състои от:

- A. Тръба на инжектора - за готвене на пара,
- B. Капак,
- C. Стоманен грил,
- D. Стъклена купа.

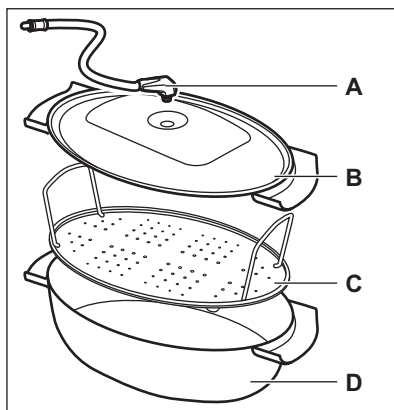

Не:

- поставете горещия съд за готвене на пара върху студени / мокри повърхности.
- налейте студени течности в тенджерата за пара, когато е гореща.
- използвайте тенджерата за пара на гореща повърхност за готвене.
- почистете готварския съд за пара с абразиви, стъргалки и прахове.

9.4 Готвене на пара в тенджерата с пара

1. Поставете храната в съда за готвене на пара върху стоманената решетка и го покрийте с капака.
2. Поставете инжекторната тръба в отвора на капака.
3. Поставете тенджерата с пара на второто ниво за скара отдолу нагоре.
4. Свържете инжекторната тръба към входа за пара. Вижте глава „Описание на продукта“.
5. Настройте уреда за функцията за готвене на пара.

10. ПРЕПОРЪКИ И СЪВЕТИ

10.1 Препоръки за готвене

Температурата и времето за готвене в таблиците са само ориентировъчни. Те зависят от рецептите, качеството и количеството на използваните съставки.



Вашият уред може да готви или пече по-различно от предишния. Съветите по-долу показват препоръчителните настройки за температура, време за готвене и позиция на решетката за определени видове храни.

Позициите на рафтовете се броят от дъното на фурната.

Ако не можете да намерите настройките за конкретна рецепта, потърсете подобни рецепти.

За съвети за икономия на енергия вижте глава „енергийна ефективност“.

Символи, използвани в таблиците:

	Тип храна
	Функция нагряване
°C	Температура



Аксесоар



Позиция на скарата



Време за готвене (мин)





10.2 Печене с влажност - препоръчителни аксесоари





Използвайте тъмни, неотразяващи фолия и съдове. Те абсорбират топлина по-добре от светлите и отражателни съдове.

- **Тиган за пица** - тъмен, неотражателен, диаметър 28см
- **Съд за печене** - тъмен, неотражателен, диаметър 26см
- **Рамекини** - керамика, диаметър 8см, височина 5 см
- **Основа за флан** - тъмна, неотражателна, диаметър 28см

10.3 Печене с влажност





За най-добри резултати следвайте предложенията в долната таблица.







		°C		
Сладки рула, 16 броя	тава за печене или съд за оттичане	180	2	20 - 30
Рула, 9 броя	тава за печене или съд за оттичане	180	2	30 - 40
Пица, замразена, 0,35 кг	скара	220	2	10 - 15
Руло	тава за печене или съд за оттичане	170	2	25 - 35
Брауни	тава за печене или съд за оттичане	175	3	25 - 30
Суфле, 6 броя	керамични съдове в/у скарата	200	3	25 - 30
Основа за пандишпанен флан	метална основа за флан на скарата	180	2	15 - 25

		°C		
Торта „Виктория“	съд за печене в/у скарата	170	2	40 - 50
Варена риба, 0,3 кг	тава за печене или съд за оттичане	180	3	20 - 25
Цяла риба, 0,2 кг	тава за печене или съд за оттичане	180	3	25 - 35
Филе от риба, 0,3 кг	тиган за пица на скарата	180	3	25 - 30
Варено месо, 0,25 кг	тава за печене или съд за оттичане	200	3	35 - 45
Шашлик (шишче), 0,5 кг	тава за печене или съд за оттичане	200	3	25 - 30
Бисквитки, 16 броя	тава за печене или съд за оттичане	180	2	20 - 30
Макарунс (слад.), 24 броя	тава за печене или съд за оттичане	180	2	25 - 35
Мъфини, 12 броя	тава за печене или съд за оттичане	170	2	30 - 40
Солени бисквити, 20 броя	тава за печене или съд за оттичане	180	2	25 - 30
Бисквити от леко тесто, 20 броя	тава за печене или съд за оттичане	150	2	25 - 35
Тарталети, 8 броя	тава за печене или съд за оттичане	170	2	20 - 30
Зеленчуци, варени, 0,4 кг	тава за печене или съд за оттичане	180	3	35 - 45
Вегетариански омлет	тиган за пица на скарата	200	3	25 - 30
Средиземноморски зеленчуци, 0,7 кг	тава за печене или съд за оттичане	180	4	25 - 30

10.4 Информация за изпитващи лаборатории

Изпитвания съгласно IEC 60350-1.

				°C	
Малки кейкове 20 броя/табла	Традиционно печене	Тава за печене	3	170	20 - 35
Малки кейкове 20 броя/табла	Горещ въздух/вентилатор.	Тава за печене	3	150 - 160	20 - 35
Малки кейкове 20 броя/табла	Горещ въздух/вентилатор.	Тава за печене	2 и 4	150 - 160	20 - 35
Ябълков пай, 2 тави Ø20 см	Традиционно печене	Скара/решетка	2	180	70 - 90

					
Ябълков пай, 2 тави Ø20 см	Горещ въздух/вентилер.	Скара/решетка	2	160	70 - 90
Пандишпанова торта без мазнина, форма за кейк Ø 26 см ¹⁾	Традиционно печене	Скара/решетка	2	170	40 - 50
Пандишпанова торта без мазнина, форма за кейк Ø 26 см ¹⁾	Горещ въздух/вентилер.	Скара/решетка	2	160	40 - 50
Пандишпанова торта без мазнина, форма за кейк Ø 26 см ¹⁾	Горещ въздух/вентилер.	Скара/решетка	2 и 4	160	40 - 60
Масленки	Горещ въздух/вентилер.	Тава за печене	3	140 - 150	20 - 40
Масленки	Горещ въздух/вентилер.	Тава за печене	2 и 4	140 - 150	25 - 45
Масленки	Традиционно печене	Тава за печене	3	140 - 150	25 - 45
Тост ¹⁾	Грил	Скара/решетка	4	макс.	1 - 5

¹⁾ Загрейте предварително уреда за 10 минути.

11. ГРИЖА И ПОЧИСТВАНЕ

ВНИМАНИЕ!

Вж. глава "Безопасност".

11.1 Бележки относно почистването

Препарати за почистване

- Почиствайте предната част на уреда само с микрофибърна кърпа с топла вода и мек почистващ препарат.
- Използвайте почистващ разтвор, за да почистите металните повърхности.
- Почистете петната с лек почистващ препарат.

Всекидневна употреба

- Избърсвайте вътрешността след всяко използване на уреда. Натрупвания на мазнини или други остатъци могат да доведат до пожар.
- В уреда или по стъклата на вратичката може да кондензира влага. За да намалите кондензирането, оставете

уреда да работи 10 минути преди готвене. Не съхранявайте храна в уреда за повече от 20 минути. Подсушете вътрешността на уреда само с микрофибърна кърпа след всяка употреба.

Акcesoари

- Почиствайте акcesoарите, след всяко ползване и ги оставяйте да изсъхнат. Използвайте само микрофибърна кърпа с топла вода и мек почистващ препарат. Не почиствайте принадлежностите в съдомиялна машина.
- Не почиствайте незалепащите акcesoари с абразивно почистващо средство или предмети с остри ръбове.

11.2 Демонтиране на носачите на скарата

Отстранете опорите на скарата, за да почистите уреда.

1. Изключете уреда и изчакайте да изстине.
2. Издърпайте предната част на опорите на скарата от страничната стена.
3. Издърпайте задната част на носача на решетката на скарата от стената и я извадете.

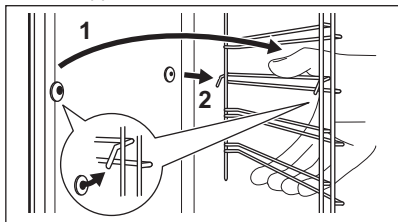

4. Поставете носачите на решетката в обратна последователност. Задържащите щифтове на телескопичните водачи трябва да сочат напред.

11.3 Пиrolитично почистване

Използвайте го за почистване на уреда и изгаряне на остатъците.

⚠ ВНИМАНИЕ!

Има риск от изгаряния.

⚠ ПРЕДУПРЕЖДЕНИЕ!

Ако в същия шкаф има монтирани други уреди, не ги използвайте едновременно с тази функция. Това може да причини повреда на фурната.

Не стартирайте функцията, ако не сте затворили вратичката на фурната напълно.

1. Уверете се, че уредът е студен.
2. Отстранете всички принадлежности.
3. Почистете вътрешността на фурната и вътрешното стъкло на вратичката с топла вода, мека кърпа и лек почистващ препарат.
4. Включете уреда.
5. Натиснете  / Почистване.
6. Изберете режим на почистване.

Опция	Времетраене
Пиrolитично почистване, бързо	1 h
Пиrolитично почистване, нормално	1 h 30 min
Пиrolитично почистване, интензивно	2 h 30 min

Когато почистването започне, вратата на фурната се заключва и лампичката е изключена. Охлаждащият вентилатор работи на по-висока скорост.

STOP – натиснете, за да спрете почистването преди да е завършило. Не използвайте уреда, докато символът за заключване на вратата не изчезне от дисплея.

7. Когато почистването приключи, изключете уреда и изчакайте да изстине.
8. Почистете вътрешността на фурната с мека кърпа. Премахнете остатъка от дъното на фурната.

11.4 Почистване на резервоара за вода

1. Изключете уреда.
2. Поставете дълбок съд под входа за пара.
3. Напълнете чекмеджето за вода с вода: 850 мл. Добавете лимонена киселина: 5 чаени лъжички. Изчакайте 60 мин.
4. Включете уреда и задайте функцията: Ниска влажност. Настройте температурата на 230 °C
5. Изключете уреда след 25 мин и изчакайте да изстине.
6. Включете уреда и задайте функцията: Ниска влажност. Задайте температурата между 130 и 230 °C.
7. Изключете уреда след 10 мин и изчакайте да изстине.
8. Изпразнете резервоара за вода. Вижте глава „Всекидневна употреба“, „Изпразване на резервоара за вода“.
9. Изплакнете резервоара за вода и почистете останалия варовик с мека кърпа.

10. Почистете тръбата за оттичане с топла вода и нежен почистващ препарат. Свържете се с доставчика на вода, за да проверите нивото на твърдост на водата.

Класификация на водата:	Почиствайте резервоара за вода на всеки:
мека	75 цикъла - 2,5 месеца
умерено твърда	50 цикъла - 2 месеца
твърда	40 цикъла - 1,5 месеца
много твърда	30 цикъла - 1 месец

11.5 Напомняне За Почистване

Когато се появи напомнянето, се препоръчва почистване.

Използвайте функцията:

11.6 Изваждане и монтиране на вратичката

Вратичката на фурната има три стъклени панела. Можете да свалите вратичката на фурната и вътрешните стъклени панели, за да ги почистите. Прочетете инструкциите „Изваждане и монтиране на вратичката“, преди да вадите стъклените панели.

⚠ ПРЕДУПРЕЖДЕНИЕ!

Не използвайте уреда без стъклените панели.

1. Отворете докрай вратичката и хванете двете ѝ панти.

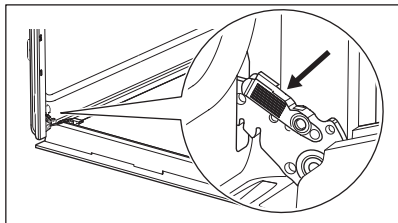

2. Повдигнете и издърпайте лостовете, докато щракнат.

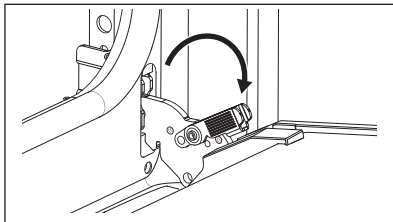

3. Затворете вратичката на фурната наполовина, до първото възможно положение за отваряне. След това повдигнете и дръпнете вратичката, за да я извадите от гнездото.

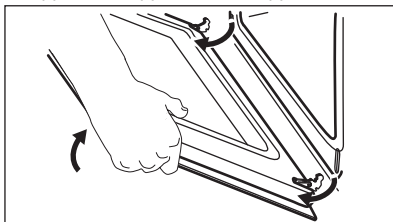

4. Поставете вратичката върху мека кърпа върху стабилна повърхност.
5. Хванете рамката в горната част на вратичката **B** от двете ѝ страни и натиснете навътре, за да освободите езичето.

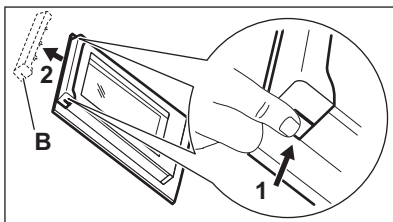

6. Издърпайте рамката на вратичката към себе си, за да я извадите.
7. Дръжте стъклените панели на вратичката за горната им част и внимателно ги издърпайте един по един. Започнете от горния панел. Уверете се, че стъклото се плъзга напълно по подпорите.

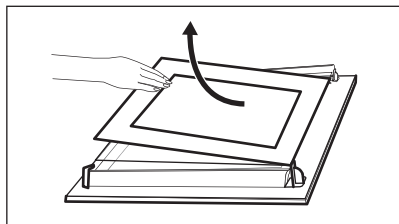

8. Почистете стъклените панели с вода и сапун. Подсушете стъклените панели внимателно. Не почиствайте стъклените панели в съдомиялна машина.
9. След почистване монтирайте стъклените панели и вратичката на фурната.

Ако вратичката е монтирана правилно, при затваряне на лостовите ще чуете щракване.

Уверете се, че сте поставили обратно стъклените панели (**A** и **B**) в правилната последователност. Проверете за символ / печат от страни на стъкления панел. Всеки от стъклените панели изглежда по различен начин, за да улесни разглобяването и сглобяването.

При правилен монтаж гарнитурата на вратичката щраква.

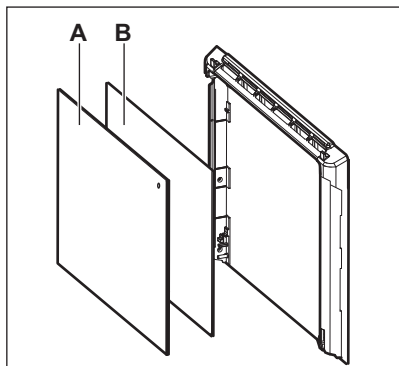

Уверете се, че сте монтирали правилно средния стъклен панел в гнездата.

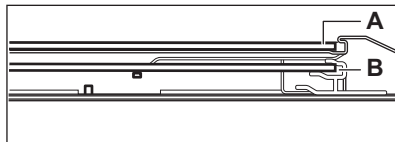

11.7 Смяна на лампата

⚠ ВНИМАНИЕ!

Опасност от токов удар.
Лампата може да е гореща.

1. Изключете уреда и изчакайте да изстине.
2. Изключете уреда от електрозахранването.
3. Поставете кърпата на дъното на фурната.

⚠ ПРЕДУПРЕЖДЕНИЕ!

Винаги дръжте халогенната лампа с кърпа, за да предотвратите изгаряне на остатъците от мазнини по лампата.

Задна лампа

1. Завъртете стъкления капак, за да го извадите.
2. Почистете стъкления капак.
3. Сменете крушката с подходяща крушка, устойчива на температура от 300 °C.
4. Поставете стъкления капак.

12. ОТСТРАНЯВАНЕ НА НЕИЗПРАВНОСТИ

⚠ ВНИМАНИЕ!

Вж. глава "Безопасност".

12.1 Как да постъпите, ако...

Описание на проблема	Причина и отстраняване
Не можете да активирате или работите с уреда.	Уредът не е свързана към електрозахранването или е свързан неправилно.
Уредът не нагрява.	Часовникът не е зададен. За да настроите часовника, вижте глава „Функции на часовника“.
	Вратата не е добре затворена.
	Предпазителят е изгорял. Проверете дали предпазителят е причина за неизправността. Ако проблемът се появи отново, обадете се на квалифициран техник.
	Защита за деца е активиран.
Лампичката е изключена.	Лампичката е изгоряла. Сменете лампата. За подробности вижте глава „Грижи и почистване“.
Има вода във вътрешността на уреда.	Резервоарът за вода е пълен с твърде много вода.
Готвенето на пара не работи.	Няма остатъчен варовик в отвора на входа за пара. Има вода в резервоара за вода.
Отнема повече от 3 мин минути, за да се изпразни резервоара за вода или водата изтича от отвора на входа за пара.	Няма остатъчен варовик в отвора на входа за пара. Почистете резервоара за вода.
<p>i Прекъсването на захранването винаги спира почистването. Повторете почистването, ако е прекъснато от спиране на тока.</p>	
Проблеми със сигнала на безжичната мрежа.	Проверете дали вашето мобилно устройство е свързано към безжичната мрежа. Проверете Вашата безжична мрежа и рутер. Рестартирайте рутера.
Инсталиран е нов рутер или е променена конфигурацията на рутера.	За да конфигурирате отново уреда и мобилното устройство, вижте глава „Преди първа употреба“, Безжична връзка.
Силата на сигнала на безжичната мрежа е слаба.	Преместете рутера възможно най-близо до уреда.
Безжичният сигнал се прекъсва от друга микровълнова фурна, поставена близо до уреда.	Изключете микровълновата фурна. Избягвайте използването на микровълнова фурна и дистанционно управление на уреда едновременно. Микровълните прекъсват WiFi сигнала.

12.2 Кодове за грешка

При наличие на софтуерна грешка на дисплея се извежда съобщение за грешка. В таблицата по-долу ще намерите списък с проблеми.

Код и описание	Корекция
C2 – Термосонда се намира във вътрешността на уреда по време на Пиролитично почистване.	Извадете Термосонда.

Код и описание	Корекция
C3 - вратата не е напълно затворена по време на Пиролитично почистване.	Затворете вратата.
F111 - Термосонда не е правилно поставена в гнездото.	Поставете Термосонда изцяло в гнездото.
F240, F439 - сензорните полета на дисплея не работят правилно.	Почистете повърхността на дисплея. Уверете се, че сензорните полета не са замърсени.
F601 - има проблем със сигнала за Wi-Fi.	Проверете връзката с мрежата. Вж. глава "Преди първата употреба", Безжична връзка.
F604 - първото свързване с Wi-Fi е неуспешно.	Изключете уреда и го включете, и опитайте отново. Вж. глава "Преди първата употреба", Безжична връзка.
F908 - системата на уреда не е в състояние да се свърже с контролния панел.	Включете и изключете уреда.
F602, F603 - Wi-Fi не е налична. ¹⁾	Включете и изключете уреда.

¹⁾ Когато някое от тези съобщения за грешка продължи да се извежда на дисплея, това означава, че вероятно е деактивирана някоя от подсистемите с неизправност. В такъв случай се свържете с Вашия доставчик или с упълномощен сервизен център. Ако се появи някоя от тези грешки, останалите функции на уреда ще продължат да работят както обикновено.

12.3 Данни за сервизно обслужване

Ако не можете да намерите решение на проблема сами, обърнете се към търговеца си или към упълномощен сервизен център.

Данните, необходими за сервизния център, са посочени на табелката с данни. Фирмената табелка с данни се намира на предната част на уреда. Вижда се, когато отворите вратичката. Не отстранявайте

фирмената табелка с данни от вътрешността на уреда.

Препоръчваме Ви да запишете данните тук:

Модел (MOD.):

Номер на продукт (PNC):

Сериен номер (S.N.):

13. ЕНЕРГИЙНА ЕФЕКТИВНОСТ

13.1 Информация за продукта и информационен лист за продукта съгласно регламентите на ЕС за енергийно етикетирание и екодизайн

Име на доставчик	AEG
Идентификация на модела	BSE778380B 949494837 BSE778380M 949494836 BSK778380M 949494838
Индекс на енергийна ефективност	81.2
Клас на енергийна ефективност	A+

Консумация на енергия при стандартно натоварване, конвенционален режим	0.93 kWh/цикъл	
Консумация на енергия при стандартно натоварване, форсиран режим на вентилатора	0.69 kWh/цикъл	
Брой кухни	1	
Топлинен източник	Електричество	
Сила на звука	72 л	
Тип фурна	Вградена фурна	
Маса	BSE778380B	34.0 кг
	BSE778380M	33.6 кг
	BSK778380M	33.5 кг

IEC/EN 60350-1 - Домашни ел. уреди за готвене - Част 1: Диапазони, фурни, фурни на пара и грилове - Начини за измерване на ефективността.

13.2 Информация за продукта за консумация на енергия и максимално време за достигане на приложим режим на ниска мощност

Енергийна консумация при изчакване	0.8 W
Енергийна консумация в режим Готовност в мрежа	2.0 W
Максималното време, необходимо на оборудването за автоматично достигане на приложимия режим на ниска мощност	20 мин

За указания как да активирате и деактивирате безжичната мрежова връзка вижте глава „Преди първа употреба“.

13.3 Съвети за пестене на енергия

Следните съвети ще Ви помогнат да спестите енергия, когато използвате уреда.

Уверете се, че вратата на уреда е затворена, когато той работи. Не отваряйте вратата твърде често по време на готвене. Поддържайте уплътнението на вратата чисто и се уверете, че е добре фиксирано в своята позиция.

Използвайте метални съдове и тъмни, неотразяващи тави и контейнери, за да подобрите енергоспестяването

Не загрявайте предварително уреда преди готвене, освен ако не е специално препоръчано.

Когато пригответе няколко ястия наведнъж, свеждайте интервалите между готвенето им до минимум.

Готвене с вентилатор

При възможност използвайте функциите за готвене с вентилатор, за да пестите електроенергия.

Остатъчна топлина

Когато времето за готвене е повече от 30 минути, намалете температурата на уреда до минимум 3 – 10 минути преди края на готвенето. Остатъчната топлина вътре в уреда ще продължи да готви.

Използвайте остатъчната топлина, за да поддържате храната топла или да затопляте други ястия.

Когато изключите уреда, екранът показва остатъчната топлина.

Ако е активирана програма с Времетраене и времето за готвене е по-дълго от 30 мин., нагревателните елементи

автоматично се изключват по-рано при някои функции на уреда.

Подгряване на храна

Изберете най-ниската възможна температурна настройка, за да използвате остатъчната топлина и да поддържате храната топла. Индикаторът за остатъчна топлина или температура се появява на дисплея.

Готвене с изключена лампичка

Изключете лампичката по време на готвене. Включвайте я само, когато имате нужда от нея.

Печене с влажност

Функция, разработена за пестене на енергия по време на готвене.

Когато използвате тази функция, лампата автоматично се изключва след 30 секунди. Може да включите лампичката отново, но това действие ще намали очакваното енергоспестяване.

Режим на готовност

След 2 минути екранът преминава в режим на готовност.

14. ОПАЗВАНЕ НА ОКОЛНАТА СРЕДА

Рециклирайте материалите със символа . Поставайте опаковките в съответните контейнери за рециклирането им. Помогнете за опазването на околната среда и човешкото здраве, както и за рециклирането на отпадъци от електрически и електронни уреди. Не

изхвърляйте уредите, означени със символа , заедно с битовата смет. Върнете уреда в местния пункт за рециклиране или се обърнете към вашата общинска служба.

Üdvözljük az AEG honlapján! Köszönjük, hogy a mi készülékünket választotta.



Használattal kapcsolatos tanácsok, prospektusok, hibaelhárítási, szerviz- és javítási információk kérése:

www.aeg.com/support

A változtatások jogát fenntartjuk.

TARTALOM

1. BIZTONSÁGI INFORMÁCIÓK.....	30
2. BIZTONSÁGI UTASÍTÁSOK.....	32
3. TERMÉKLEÍRÁS.....	36
4. KEZELŐPANEL.....	36
5. AZ ELSŐ HASZNÁLAT ELŐTT.....	37
6. NAPI HASZNÁLAT.....	38
7. TOVÁBBI FUNKCIÓK.....	42
8. ÓRAFUNKCIÓK.....	43
9. A TARTOZÉKOK HASZNÁLATA.....	44
10. HASZNOS TANÁCSOK ÉS JAVASLATOK.....	46
11. ÁPOLÁS ÉS TISZTÍTÁS.....	48
12. HIBAEELHÁRÍTÁS.....	51
13. ENERGIAHATÉKONYSÁG.....	53
14. KÖRNYEZETVÉDELMI TUDNIVALÓK.....	55

1. ⚠ BIZTONSÁGI INFORMÁCIÓK

Az üzembe helyezés és használat előtt gondosan olvassa el a mellékelt útmutatót. A gyártó nem vállal felelősséget a helytelen beszerelés vagy használat miatt keletkezett sérülésekért és károkért. Tartsa biztonságos és elérhető helyen az útmutatót, hogy szükség esetén mindig a rendelkezésére álljon.

1.1 Gyermek és fogyatékkal élő személyek biztonsága

- Ezt a készüléket 8 év feletti gyermekek, csökkent fizikai, érzékelési vagy szellemi képességekkel rendelkező felnőttek, illetve megfelelő tudással vagy gyakorlattal nem rendelkező személyek csak felügyelet mellett, vagy abban az esetben használhatják, ha megfelelő oktatást kaptak a

készülék biztonságos használatára, és megértik az esetleges veszélyeket. A 8 évesnél fiatalabb gyermekek, illetve a súlyos, komplex fogyatékossgal élő személyek állandó felügyelet nélkül nem tartózkodhatnak a készülék közelében.

- Gondoskodni kell a gyermekek felügyeletéről, hogy ne játszanak a készülékkel és annak mobil eszközeivel, valamint azok alkalmazásával.
- Minden csomagolóanyagot tartson távol a gyermekektől, és megfelelően ártalmatlanítsa.
- FIGYELEM: Használat közben a készülék és hozzáférhető részei nagyon felforrósodhatnak. A gyermekeket és kedvenc háziállatokat tartsa távol a készüléktől működés közben, és működés után, lehűléskor.
- Ha rendelkezik gyermekbiztonsági zárral a készülék, akkor azt be kell kapcsolni.
- Gyermekek felügyelet nélkül nem végezhetnek tisztítási vagy karbantartási tevékenységet a készüléken.

1.2 Általános biztonság

- A készülék kizárólag ételkészítési célra szolgál.
- Ezt a készüléket háztartási célú, beltérben történő használatra tervezték.
- Ez a készülék használható irodákban, szállodai vendégszobákban, panziókban, vendégházakban és más hasonló szálláshelyeken, ahol a használat nem haladja meg a háztartási használat (átlagos) szintjét.
- A készülék üzembe helyezését és a hálózati kábel cseréjét csak képezett személy végezheti el.
- A bútorba való beépítés előtt ne használja a készüléket.
- Bármilyen karbantartás megkezdése előtt válassza le a készüléket az elektromos hálózatról.
- Ha a tápkábel megsérül, azt a gyártónak vagy a márkaszerviznek vagy más hasonlóan képzett személynek kell kicserélnie, nehogy elektromos veszélyhelyzet álljon elő.

- **FIGYELEM:** Az izzó cseréje előtt győződjön meg arról, hogy a készülék ki van kapcsolva, hogy megelőzze áramütést.
- **FIGYELEM:** Használat közben a készülék és hozzáférhető részei nagyon felforrósodhatnak. Ügyeljen arra, hogy ne érintse meg a fűtőelemeket vagy a sütőtér felületét.
- Amikor a sütőből kiveszi vagy behelyezi a tartozékokat vagy edényeket, mindig használjon konyhai edényfogó kesztyűt.
- Kizárólag a készülékhez ajánlott húshőmérő szenzort (mághőmérséklet-érzékelőt) használja.
- A polctartók eltávolításához először a polctartó elejét, majd a hátulját húzza el az oldalfaltól. A polctartókat a kiszereléssel ellentétes sorrendben helyezze vissza.
- A készülék tisztításához ne használjon nagy nyomású gőzt.
- Ne használjon súrolószert vagy éles fém kaparóeszközt a sütőajtó üvegének tisztítására, mivel ezek megkarcolhatják a felületet, ami az üveg megrepedését eredményezheti.
- A pirolitikus tisztítás megkezdése előtt vegyen ki minden tartozékot a sütőtérből, és távolítsa el onnan a lerakódásokat/kiömlött anyagot.

2. BIZTONSÁGI UTASÍTÁSOK

2.1 Üzembe helyezés

FIGYELMEZTETÉS!

A készüléket csak képezett személy helyezheti üzembe.

- Távolítsa el az összes csomagolóanyagot.
- Ne helyezzen üzembe, és ne is használjon sérült készüléket.
- Kövesse a weboldalunkon elérhető telepítési utasításokat.
- A készülék nehéz, ezért legyen körültekintő a mozgításakor. Mindig használjon munkavédelmi kesztyűt és zárt lábbelit.
- Soha ne húzza a készüléket a fogantyújánál fogva.
- A készüléket az üzembe helyezési követelményeknek megfelelő, biztonságos helyre telepítse.

- Tartsa meg a minimális távolságot a többi készüléktől és egységtől.
- A készülék felszerelése előtt ellenőrizze, hogy annak ajtaja akadálytalanul nyitható-e.
- A készülék elektromos hűtőrendszerrel van felszerelve. Ezt az elektromos tápegységgel kell működtetni.

2.2 Elektromos csatlakozás

FIGYELMEZTETÉS!

Tűz- és áramütésveszély.

- Minden elektromos csatlakoztatást szakképzett villanyszerelőnek kell elvégeznie.
- A készüléket kötelező földelni.
- Ellenőrizze, hogy az adattáblán szereplő adatok megfelelnek-e a helyi elektromos hálózat paramétereinek.

- Mindig megfelelően felszerelt, áramütés ellen védett aljzatot használjon.
- Ne használjon hálózati elosztókat és hosszabbító kábeleket.
- Ügyeljen a hálózati csatlakozódugó és a hálózati kábel épségére. Amennyiben a készülék hálózati vezetékét ki kell cserélni, a cserét márkaszervizünknel végeztesse el.
- Ügyeljen arra, hogy a hálózati kábelek ne kerüljenek közel, illetve ne érjenek hozzá a készülék ajtajához vagy a készülék alatti rekeszhez, különösen akkor, ha a készülék működik, vagy ajtaja forró.
- A feszültség alatt álló és szigetelt alkatrészek érintésvédelmi részeit úgy kell rögzíteni, hogy szerszám nélkül ne lehessen eltávolítani azokat.
- Csak az üzembe helyezés befejezése után csatlakoztassa a hálózati csatlakozódugót a hálózati csatlakozóaljzatba. Ügyeljen arra, hogy a hálózati dugasz üzembe helyezés után is könnyen elérhető legyen.
- Amennyiben a hálózati konnektor rögzítése laza, ne csatlakoztassa a csatlakozódugót hozzá.
- A készülék csatlakozásának bontására, soha ne a hálózati kábelnél fogva húzza ki a csatlakozódugót. A kábelt mindig a csatlakozódugónál fogva húzza ki.
- Kizárólag megfelelő szigetelőberendezést alkalmazzon: hálózati túlterhelésvédő megszakítót, biztosítékot (a többől eltávolított csavaros típusú biztosítékot), földzárlatkioldót és védőrelét.
- Az elektromos készüléket szigetelőberendezéssel kell ellátni, amely lehetővé teszi, hogy minden fázison leválassa a készüléket az elektromos hálózatról. A szigetelőberendezésnek legalább 3 mm-es érintkezőtávolsággal kell rendelkeznie.
- Teljesen csukja be a készülék ajtaját, mielőtt csatlakoztatja a dugaszt a hálózati aljzatba.
- Ez a készülék hálózati csatlakozókábellel és dugasszal kerül szállításra.

Az üzembe helyezéshez vagy cseréhez használható vezeték típusok Európa számára:

H07 RN-F, H05 RN-F, H05 RRF, H05 VV-F, H05 V2V2-F (T90), H05 BB-F

A kábel keresztmetszetéhez nézze meg az adattáblán szereplő összteljesítményt.

Hivatkozhat a táblára is:

Összteljesítmény (W)	Vezeték keresztmetszet (mm ²)
maximum 1380	3x0.75
maximum 2300	3x1
maximum 3680	3x1.5

A földelővezetéknek (zöld/sárga) 2 cm-rel hosszabbnak kell lennie a barna fázisnál és a kék semleges vezetéknel

2.3 Használat

FIGYELMEZTETÉS!

Sérülés-, égés-, áramütés- és robbanásveszély.

- Ne változtassa meg a készülék műszaki jellemzőit.
- Ügyeljen arra, hogy a szellőzőnyílásokat ne zárja el semmi.
- Működés közben ne hagyja felügyelet nélkül a készüléket.
- Minden használat után kapcsolja ki a készüléket.
- Körültekintően járjon el, ha működés közben kinyitja a készülék ajtaját. Forró levegő távozhat a készülékből.
- Ne működtesse a készüléket nedves kézzel, vagy amikor az vízzel érintkezik.
- Ne gyakoroljon nyomást a nyitott ajtóra.
- Ne használja a készüléket munka- vagy tárolófelületként.
- Óvatosan nyissa ki a készülék ajtaját. Az alkoholtartalmú alkotóelemek alkoholos levegőelegyet hozhatnak létre.
- Ügyeljen arra, hogy szikra vagy nyílt láng ne legyen a készülék közelében, amikor kinyitja az ajtót.
- Mindig tartósításra jóváhagyott üvegeket és befőttesüvegeket használjon.

- Ne tegyen gyúlékony anyagot vagy gyúlékony anyaggal szennyezett tárgyat a készülékbe, annak közelébe, illetve annak tetejére.
- Wifi-jelszavát bizalmasan kezelje, ne ossza meg másokkal.

FIGYELMEZTETÉS!

A készülék károsodásának veszélye áll fenn!

- A zománc károsodásának vagy elszíneződésének megelőzéséhez:
 - ne tegyen edényt vagy egyéb tárgyat közvetlenül a készülék sütőterének aljára.
 - ne tegyen alufóliát közvetlenül a készülék sütőterének aljára.
 - ne engedjen vizet a forró készülékbe.
 - a főzés befejezése után ne tárolja a nedves edényeket vagy az ételt a készülékben.
 - a tartozékok kivételekor vagy berakásakor óvatosan járjon el.
- A zománc vagy rozsdamentes acél elszíneződése nincs hatással a készülék teljesítményére.
- A nagy nedvességtartalmú sütemények esetében mély tepsit használjon a sütéshez. A gyümölcsök leve maradandó foltokat ejtethet.
- Főzés közben a készülék ajtaját mindig tartsa csukva.
- Ha a készüléket bútorlap (pl. ajtó) mögött helyezi el, ügyeljen arra, hogy az ajtó soha ne legyen becsukva, amikor a készülék működik. A hő és a nedvesség felhalmozódhat a zárt bútorlap mögött, és ennek következtében károsodhat a készülék, a készülék borítása vagy a padló. Használat után ne csukja be addig a bútorlapot, míg a készülék teljesen le nem hűlt.

2.4 Ápolás és tisztítás

FIGYELMEZTETÉS!

Személyi sérülés, tűz vagy a készülék károsodásának veszélye áll fenn!

- Karbantartás előtt kapcsolja ki a készüléket, és húzza ki a hálózati csatlakozódugót a csatlakozóaljzatból.

- Ellenőrizze, hogy lehűlt-e már a készülék. Máskülönben fennáll a veszély, hogy az üveglapok eltörnek.
- A sütőajtó sérült üveglapjait haladéktalanul cserélje ki. Forduljon a márkaszervizhez.
- Legyen óvatos, amikor az ajtót leszereli a készülékről. Az ajtó nehéz!
- Rendszeresen tisztítsa meg a készüléket, hogy elkerülje a felület károsodását.
- Tisztítsa meg a készüléket egy puha, nedves kendővel. Csak semleges tisztítószer használjon. Ne használjon súrolószert, súrolószivacsot, oldószert vagy fém tárgyat.
- Amennyiben sütőtisztító aeroszolt használ, tartsa be a tisztítószer csomagolásán feltüntetett biztonsági utasításokat.

2.5 Pirolitikus tisztítás

FIGYELMEZTETÉS!

Pirolitikus tisztítás üzemmódban sérülés/tűz/vegyszer-kibocsátás (gázok) veszélye áll fenn.

- Pirolitikus tisztítás és kezdeti előmelegítés előtt távolítsa el a sütőtérből az alábbiakat:
 - minden ételmaradványt, olaj- vagy zsírcseppet/lerakódást.
 - minden eltávolítható tárgyat (beleértve a készülékhez mellékelt polcokat, oldalsíneket stb.), különösen a tapadásmentes felületű lábasokat, fazekakat, edényeket, tepsiket, tálcaikat, konyhai eszközöket stb.
- Olvassa el a pirolitikus tisztítással kapcsolatos összes utasítást.
- A pirolitikus tisztítás alkalmazása közben tartsa távol a gyermekeket a készüléktől. A készülék nagyon felmelegszik, és forró levegőt bocsát ki az elülső szellőzőnyílásain keresztül.
- A pirolitikus tisztítás magas hőmérsékletű funkció, és működése során gázok szabadulhatnak fel az ételmaradványokból és a készülék szerkezeti anyagaiból, így a vásárlók számára az alábbiak ajánlottak:
 - a pirolitikus tisztítás során és után biztosítson megfelelő szellőzést.
 - a kezdeti előmelegítés során és után biztosítson megfelelő szellőzést.

- A pirolitikus tisztítás során és után ne öntsön vizet a sütőajtóra, nehogy megsérüljenek az üvegpanelek.
- A pirolitikus tűzhelyekből és ételmaradványokból felszabaduló gázok nem ártalmasak az emberi egészségre, ideértve a kiskorú és a gyógyászati kezelés alatt álló személyeket is.
- Tartsa távol a kistestű háziállatokat a készüléktől a pirolitikus tisztítás és a kezdeti előmelegítés során és után. A kistestű háziállatok (különösen a madarak és a hüllők) nagyon érzékenyek lehetnek a hőmérsékletváltozásra és a kibocsátott gőzökre.
- A lábasok, fazekak, tepsik, konyhai eszközök stb. tapadásgátló bevonata károsodhat a pirolitikus sütők pirolitikus tisztításának magas hőmérséklete miatt, és ezek kibocsáthatnak kismértékben káros, vegyi folyamatból felszabadult gázokat.

2.6 Gőzsütés

FIGYELMEZTETÉS!

Égési sérülés és a készülék károsodásának veszélye áll fenn!

- A kiszabaduló gőz égési sérülést okozhat:
 - Gőz sütés közben ne nyissa ki a készülék ajtaját.
 - Gőz sütés után óvatosan nyissa ki a készülék ajtaját.

2.7 Belső világítás

FIGYELMEZTETÉS!

Vigyázat! Áramütés-veszély!

- A termékben található izzó(k)ra és a külön kapható pótizzókra vonatkozó tudnivalók: Ezek az izzók arra készültek, hogy megfeleljenek a háztartási készülékekben fennálló szélsőséges fizikai feltételeknek, mint például hőmérséklet, rezgés, magas páratartalom, illetve arra használatosak, hogy jelezzék a készülék működési állapotát. Nem alkalmasak egyéb felhasználásra, valamint helyiségek megvilágítására.
- Ez a termék egy G energiahatékonysági osztályú fényforrást tartalmaz.
- Kizárólag az eredetivel megegyező műszaki jellemzőkkel rendelkező lámpát használjon.

2.8 Szolgáltatások

- A készülék javítását bízza a márkaszervizre.
- Mindig eredeti cserealkatrészt használjon.

2.9 Ártalmatlanítás

FIGYELMEZTETÉS!

Sérülés- vagy fulladásveszély áll fenn.

- A készülék ártalmatlanítására vonatkozó tájékoztatásért lépjen kapcsolatba a helyi hatóságokkal.
- Feszültségmentesítse a készüléket.
- A készülék közelében vágja át a hálózati kábelt, és tegye a hulladékba.

3. TERMÉKLEÍRÁS

3.1 Általános áttekintés

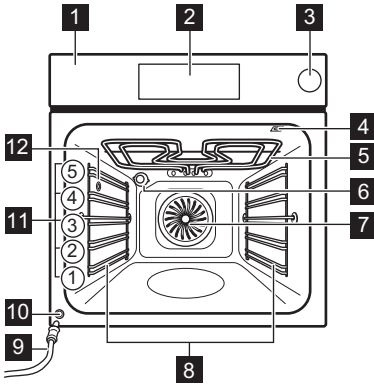

- 1** Kezelőpanel
- 2** Kijelző
- 3** Víztartály
- 4** Húshőmérő szenzor csatlakozója
- 5** Fűtőbetét
- 6** Lámpa
- 7** Ventilátor
- 8** Poltartó, eltávolítható
- 9** Lefolyócső
- 10** Vízeleeresztő szelep
- 11** Polcpozíciók
- 12** Gőzkimenet

- 9** Lefolyócső
- 10** Vízeleeresztő szelep
- 11** Polcpozíciók
- 12** Gőzkimenet

3.2 Tartozékok

- **Sütőrács**
Tortasütő edényekhez, sütőálló edényekhez, sültes edényekhez, főzőedényekhez/edényekhez.
- **Sütő tálca**
Nedves süteményekhez, sült ételekhez, kenyérhez, nagy húsokhoz, fagyasztott ételekhez és csepegő folyadékok felfogásához, pl. huzalpolcon történő sütéskor zsiradékhoz.
- **Mély tepsí**
Sütemények és húsok sütéséhez, illetve zsírfelfogó edényként.
- **Húshőmérő szenzor**
A sütés szabályozása az étel belsejében lévő hőmérséklet alapján.
- **Teleszkópos sínek**
A tepsik és huzalpolcok könnyebb behelyezéséhez és eltávolításához.

4. KEZELŐPANEL

4.1 A kezelőpanel áttekintése

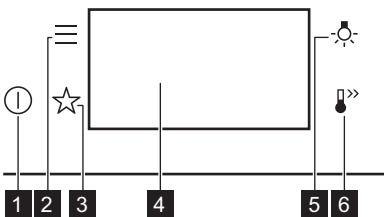

- | | | |
|----------|---------|---|
| 1 | Be / Ki | Tartsa nyomva a készülék be- és kikapcsolásához. |
| 2 | Menü | Felsorolja a készülék kiegészítő funkcióit és beállítási funkcióit. |

3	Kedvencek	Kedvenc beállítások listázása.
4	Kijelző	A készülék aktuális beállításait mutatja.
5	Világításkapcsoló	A sütővilágítás be- és kikapcsolása.
6	Gyors Felfűtés	A következő funkció be- és kikapcsolása: Gyors Felfűtés.

4.2 Kijelző

Kijelző a beállított nyomógombfunkciókkal.

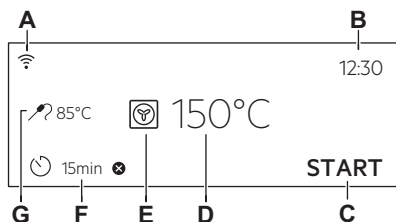

- A. Wi-Fi
 B. Pontos idő
 C. START / LEÁLLÍTÁS
 D. Hőmérséklet
 E. Sütőfunkciók
 F. Időzítő
 G. Hűhőmérő szenzor (csak a kijelölt modellek esetén)

Kijelző visszajelzői

OK Választás / beállítás megerősítése.

< Visszalépés egy szinttel a menüben.

Kijelző visszajelzői

-  Az utolsó művelet visszavonása.
-  A kiegészítő funkciók be- és kikapcsolása.
-  A figyelmeztető hangjelzés funkció be van kapcsolva.
-  A figyelmeztető hangjelzés és a főzés leállítása funkció be van kapcsolva.
-  Csak a felugró üzenet van aktiválva.
-  Késleltetett indítás funkció be van kapcsolva.
-  A beállítás törlése.
-  Wi-Fi csatlakozás be van kapcsolva.
-  Távirányítás bekapcsolva.

5. AZ ELSŐ HASZNÁLAT ELŐTT

FIGYELMEZTETÉS!

Lásd a „Biztonság” című fejezetet.

5.1 Első csatlakoztatás

Az első csatlakoztatás után a kijelzőn üdvözlő üzenet jelenik meg.



A következőket kell beállítania: Nyelv, Kijelző Fényerő, Nyomógomb Hang, Figyelmeztető hangerő, , Pontos idő, .

5.2 Vezeték nélküli kapcsolat

A berendezés csatlakoztatásához a következőkre van szüksége:

- Vezeték nélküli hálózat internet kapcsolattal.
- Ugyanahhoz a vezeték nélküli hálózathoz csatlakoztatott mobil eszköz.

1. Az alkalmazás letöltéséhez olvassa be a használati útmutató hátoldalán található QR-kódot. Az alkalmazást közvetlenül az alkalmazásáruházból is letöltheti.

2. Kövesse az alkalmazás beépített utasításait.
3. Kapcsolja be a készüléket.
4. Nyomja meg a  gombot. Válassza a következőt: Beállítások / Csatlakoztatás.
5.  – csúsztassa vagy nyomja meg a funkció be- vagy kikapcsolásához: Wi-Fi. A készülék vezeték nélküli modulja 90 mp időkereten belül működni kezd.



Biztonsági okokból a távoli működés 24 ó elteltével automatikusan kikapcsol. Szükség esetén ismételje meg a kezdő lépéseket.

Frekvencia	2.4 GHz WLAN
	2400 - 2483.5 MHz
Protokoll	IEEE 802.11b DSSS, 802.11g/n OFDM
Max teljesítmény	EIRP < 20 dBm (100 mW)

5.3 Szoftver licenck



A termékben alkalmazott szoftver olyan alkotóelemeket tartalmaz, melyek ingyenes és nyílt forrású szoftvereken alapulnak. Az AEG elismeri és háláját fejezi ki a nyílt szoftvert megalkotó és a robotikai közösségeknek a fejlesztési projektben való hozzájárulásukért.

Ahhoz, hogy hozzáférjen ezen ingyenes és nyílt forrású szoftverkomponensek forráskódjához (melyek licencfeltételei megkövetelik a közzétételt), és hogy megtekintse ezek teljes körű szerzői jogi adatait és vonatkozó licencfeltételeit, kérjük, látogasson el a következő oldalra: <http://aeg.opensoftwarerepository.com> (NIUS mappa).

5.4 Kezdeti előmelegítés és tisztítás

Az első használat előtt, mielőtt élelmiszerral érintkezne, melegítse elő az üres készüléket.

A készülék kellemetlen szagot és füstöt bocsáthat ki. Az előmelegítés során szellőztesse ki a helyiséget.

1. Vegyen ki minden tartozékot a sütőtérből, és a kivehető polctartókat is távolítsa el.
2. Állítsa be a(z)  funkciót. Állítsa be a maximális hőmérséklet. Hagyja működni a készüléket 1 ó ideig.
3. Állítsa be a(z)  funkciót. Állítsa be a maximális hőmérséklet. Hagyja működni a készüléket 15 perc ideig.
4. Állítsa be a(z)  funkciót. Állítsa be a maximális hőmérséklet. Hagyja működni a készüléket 15 perc ideig.
5. Kapcsolja ki a készüléket, és várja meg, hogy lehűljön.
6. Kizárólag mikroszálas ruhával, langyos vízzel és enyhe mosogatószerrel tisztítsa meg a készüléket és a tartozékokat.
7. Helyezze vissza a tartozékokat és a kivehető polctartókat az eredeti helyzetükbe.

6. NAPI HASZNÁLAT



FIGYELMEZTETÉS!

Lásd a „Biztonság” című fejezetet.

6.1 Sütőfunkciók

HAGYOMÁNYOS



Grill

Vékony szelet élelmiszerek grillezéséhez és pirítás készítéséhez.



Infrasütés

Nagy sült húsdarabok vagy nem kicsontozott szárnyas sütéséhez egy polcszinten. Csőben sütéshez és pirításhoz.



Hőlégbefúvás, Nagy Hőfok

Hússütéshez és sütemények készítéséhez. Állítson be alacsonyabb hőmérsékletet, mint a hagyományos sütésnél, mivel a ventilátor egyenletesen osztja el a hőt a sütő belsejében.



Fagyasztott ételek

Készételekhez tökéletes (pl. sült burgonya, krokett vagy tavaszi tekercs).



Alsó + felső sütés

Egy sütőszinten történő sütéshez, valamint pörköléshez.



Alsó Sütés

Válassza ezt a funkciót a sütési folyamat után, hogy szükség esetén az étel alját jobban megpirítsa. A legalacsonyabb polcszintet használja.











Kelesztés

A kelt tészta kelesztésének felgyorsítására. A kiszáradás megelőzése érdekében fedje le a tészta felületét.







Egyes sütőfunkciók működése közben a sütőlámpa automatikusan kikapcsol 80 °C alatt.

SPECIÁLIS BEÁLLÍTÁSOK

	Tartósítás A zöldségek és gyümölcsök tartósítása érdekében helyezze a dobozokat vízzel töltött tepsibe. Használjon hőálló, bajonettzárral vagy csavaros kupakkal ellátott, azonos méretű edényeket. Használja a legalsó polcszintet.
	Aszalás Szeletelt gyümölcs, zöldség és gomba aszalásához. Annak érdekében, hogy a nedvességgel telített levegő távozhasson, és a gyümölcs jobban száradhasson, a szárítási folyamat során célszerű időnként kinyitni a sütő ajtaját.
	Edény Melegítés A tányérok tálaláshoz való előmelegítésére.
	Kiolvasztás Élelmiszerek felolvasztásához (zöldségek és gyümölcsök). A felolvasztás időtartama a fagyasztott étel méretétől és mennyiségétől függ.
	Csőben Sütés Sütőben készíthető fogásokhoz, mint a lasagna és burgonyafelfújt. Csőben sütéshez és pirításhoz.
	Hőlégbefúvás, Kis Hőfok Alacsony hőmérsékletű ételkészítés. Tökéletes a kényes ételek (pl. marha, borjú vagy bárány) elkészítéséhez.
	Melegen Tartás Élelmiszerek melegen tartásához. Kérjük, vegye figyelembe, hogy egyes ételek melegen tartás közben továbbra is süthetnek és kiszáradhatnak. Szükség esetén fedje le az edényeket.
	Konvekciós levegő (nedves) A funkciót arra tervezték, hogy energiát takarítson meg a főzés során. A funkció használatakor a sütőtér hőmérséklete elérhető a beállított hőmérséklettel. A készülő maradékhőt használja fel. A fűtési teljesítmény lecsökkenhet. További tudnivalóért olvassa el a „Napi használat” c. fejezetben ezt a részt; Megjegyzések: Konvekciós levegő (nedves).

GŐZÖLÉS

	Regenerálódás A gőzzel történő melegítés meggátolja az ételek felületének kiszáradását. A hőközlés finoman, egyenletesen történik, és biztosítja, hogy az ételnek olyan íze és aromája legyen, mintha most készült volna el. Ez a funkció az étel közvetlenül tányéron történő melegítésére használható. Egyszerre egynél több tányér étel melegíthető fel különböző polcmagasságokban.
	Kenyér A funkcióval kenyér és zsemle készíthető professzionális minőségben a ropogósság, a szín és a fényes héj szempontjából.
	Páratartalom, alacsony A funkció hús, szárnyasok, tepsiben sülték és felfújtak készítésére alkalmas. A gőz és a hő kombinálása révén a hús porhanyóssá, szaftossá és ropogós felületűvé válik.
	Pizza funkció A pizza és más, alulról több hőt igénylő ételek sütéséhez a legjobb.

6.2 Megjegyzések a Konvekciós levegő (nedves) funkcióhoz

A funkció megfelel a szabványok szerinti energiahatékonysági besorolásnak és az ökológiai kialakításra vonatkozó követelményeknek (EU 65/2014 és EU 66/2014 szerint). Vizsgálati módszerek az alábbi szabványoknak megfelelően: IEC/EN 60350-1.

A sütőajtót sütés közben be kell csukni, hogy a funkció ne legyen megszakítva, és hogy a sütő a lehető legnagyobb energiahatékonysággal működjön.

A funkció használatakor a sütővilágítás 30 másodperc elteltével automatikusan kikapcsol.

Főzési útmutatásokért olvassa el a „Hasznos tanácsok és javaslatok” című fejezetet, Konvekciós levegő (nedves). Általános energiatakarékossági javaslatokért olvassa el az „Energiahatékonyság” fejezet Energiatakarékossági tanácsok c. részét.

6.3 Beállítás: Sütőfunkciók

1. Kapcsolja be a készüléket. A kijelzőn megjelenik az alapértelmezett sütőfunkció és a hőmérséklet.

- Nyomja meg a sütőfunkció szimbólumát  az almenübe lépéshez.
- Válassza ki a sütőfunkciót, majd nyomja meg a **OK** gombot.
- Állítsa be a hőmérsékletet. Nyomja meg a **OK** gombot.
- Nyomja meg a **START** gombot. Húshőmérő szenzor – a húshőmérő szenzor a főzési folyamat előtt vagy alatt bármikor csatlakoztatható. További információk „A tartozékok használata” fejezet húshőmérő szenzorral foglalkozó részében.
- STOP** - nyomja meg a sütőfunkció kikapcsolásához.
- Kapcsolja ki a készüléket.

6.4 Beállítás: Gőzlés sütőfunkció

- Kapcsolja be a készüléket. Válassza ki a sütőfunkció szimbólumát, majd nyomja meg az almenübe lépéshez.
- Állítsa be a gőzben sütés funkciót.
- Nyomja meg a **OK** gombot. A kijelző a hőmérséklet-beállításokat mutatja.
- Állítsa be a hőmérsékletet.
- Nyomja meg a **OK** gombot.
- Nyomja meg a víztartály fedelét a kinyitáshoz.
- Töltse fel hideg vízzel a víztartályt a maximális szintig (körülbelül 900 ml), míg hangjelzés nem hallható, vagy míg a kijelző nem jelenít meg üzenetet. Ne töltse a víztartályt a maximális szinten túl. Ilyen esetben a víz szivároghat, túlfolyhat, és tönkre teheti a bútort.

FIGYELMEZTETÉS!

Csak hideg csapvizet használjon. Ne használjon szűrt (demineralizált) vagy desztillált vizet. Ne használjon egyéb folyadékokat. Ne töltsön a víztartályba gyúlékony vagy alkoholtartalmú folyadékokat.

- Tolja a víztartályt az eredeti helyzetébe.
- Nyomja meg a **START** gombot. Amikor a készülék eléri a beállított hőmérsékletet, egy hangjelzés hallható.
- Amikor a víztartály kiürül, hangjelzés hallható. Töltse fel újra a víztartályt.
- Kapcsolja ki a készüléket.

A sütés befejezése után ürítse ki a víztartályt.

FIGYELMEZTETÉS!

A készülék forró. Égés veszélye áll fenn. Legyen óvatos, amikor kiüríti a víztartályt.

A maradék víz lecsapódhat a sütőtérben. Sütés után óvatosan nyissa ki a sütő ajtaját. Miután a készülék lehűlt, puha törőruhával törölje szárazra a sütőtérrel. Minden használat után várjon legalább 60 perc erejéig, hogy megelőzze a forró víz kifolyását a vízleeresztő szelepen.

6.5 A víztartály ürítése

Víztartály jelzőfénye



A tartály megtelt.



A tartály félig megtelt.



A tartály üres. Töltse fel a tartályt.

Ha túl sok vizet tölt a tartályba, a biztonsági leeresztő szelep a többlet vizet a sütő belsejének aljára folytatja.

- Kapcsolja ki a készüléket. Hagyja nyitva a sütő ajtaját, és várja meg, amíg a készülék lehűl.
- Csatlakoztassa a leeresztő csövet a kimeneti **C** szelephez a **A** csatlakozón keresztül **B**.

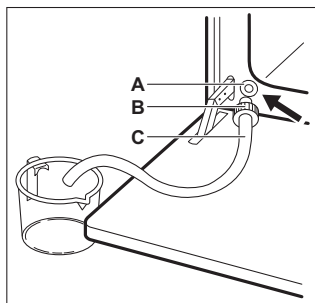

- A cső végét tartsa az **A** szintje alatt, majd nyomja meg a **B** csatlakozót többször, hogy összegyűjtse a maradék vizet.
- Válassza le a **C** és **B** alkatrészeket és egy puha szivaccsal törölje szárazra a sütő belsejét.



Ne használja a leeresztett vizet a víztartály újbóli feltöltéséhez.

6.6 Menü

Nyomja meg a  gombot a menübe lépéshez.

Menüpont	Alkalmazás	
Előre Programozott Sütés	Automatikus programok listázása.	
Tisztítás	Tisztítóprogramok listázása.	
Kedvencek	Kedvenc beállítások listázása.	
Egyéb funkciók	A készülék konfigurációjának beállítására szolgál.	
Beállítások	Csatlakoztatás	A hálózati paraméterek beállítása.
	Beállítás	A készülék konfigurációjának beállítására szolgál.
	Szerviz	A szoftver verziószám és a konfiguráció megjelenítése.

Almenü ehhez: Tisztítás

Almenü	Alkalmazás
Pirolitikus tisztítás, gyors	Időtartam: 1 h.
Pirolitikus tisztítás, normál	Időtartam: 1 h 30 min.
Pirolitikus tisztítás, intenzív	Időtartam: 2 h 30 min.

Almenü ehhez: Egyéb funkciók

Almenü	Alkalmazás
Sütő világítás	A sütővilágítás be- és kikapcsolása.

Almenü	Alkalmazás
Gyerekszár	Megakadályozza a készülék véletlen bekapcsolását. A készülék használatahoz válassza ki a kód betűit abcéd sorrendben.
Gyors Felfűtés	Lerövidíti a felfűtési időt. Ez csak bizonyos sütőfunkcióknál áll rendelkezésre.
Tisztítás Emlékeztető	Az emlékeztető be- és kikapcsolása.
Digitális óra stílus	Az idő kijelzés formátumának módosítása.

Almenü ehhez: Csatlakoztatás

Almenü	Leírás
Wi-Fi	Engedélyezés és letiltás: Wi-Fi.
Távírányítás	A távírányítás engedélyezéséhez és letiltásához. A kiegészítő funkció csak ennek a bekapcsolása után látható: Wi-Fi.
Automatikus távműködés	A távírányítás automatikus megkezdése a START megnyomása után. A kiegészítő funkció csak ennek a bekapcsolása után látható: Wi-Fi.
Hálózat	A hálózati állapot és a jelerősség ellenőrzése: Wi-Fi.
Hálózat el-ejtése	Az aktuális hálózat készülékhez való automatikus csatlakozásának letiltása.

Almenü ehhez: Beállítás

Almenü	Leírás
Nyelv	Beállítja a készülék nyelvét.
Kijelző Fényerő	A kijelző fényerejének beállítása.
Nyomógomb Hang	Az érintőmezők hangjának be- és kikapcsolása. A hang elnémítása nem lehetséges a következőnél:  .
Figyelmeztető hangerő	A gombnyomások és jelzések hangerőjének beállítása.
Pontos idő	A pontos idő és dátum beállítása.

Almenü ehhez: Szerviz

Almenü	Leírás
Demo üzem- mód	Aktiváló / inaktíváló kód: 2468
Szoftver ver- zió	Szoftver verzióra vonatkozó információk.
Összes beál- lítás törlése	Visszaállítás gyári beállításokra.



6.7 Beállítás: Előre Programozott Sütés

Előre Programozott Sütés az almenü további funkciókból és programokból áll, amelyeket kifejezetten az ételekhez terveztek. Ebben az almenüben minden ételhez megfelelő beállítás tartozik. Főzés közben módosíthatja az időt és a hőmérsékletet.

Egyes ételek esetén a(z) Hűshőmérő szenzor segítségével is főzhet. Az étel elkészítésének mértéke:

- Véres
- Közepes
- Jól átsütve

Egyes ételek elkészítéséhez Súlyautomatika is használható.

1. Kapcsolja be a készüléket.
2. Nyomja meg a  gombot.
3. Nyomja meg a  gombot a Előre Programozott Sütés programba lépéshez.
4. Válasszon ki egy fogást vagy ételfajtát.
5. Helyezze az ételt a készülékbe, majd nyomja meg a START gombot.

Amikor a funkció véget ért, ellenőrizze, hogy elkészült-e az étel. Szükség szerint növelje az elkészítési időt.

7. TOVÁBBI FUNKCIÓK

7.1 Kedvencek ☆

Kedvenc beállításait, mint például a sütőfunkciót és az ételkészítési időt eltárolhatja a készülék memóriájába.

1. Kapcsolja be a készüléket.
2. Válassza ki a megfelelő beállítást.
3. Nyomja meg a  gombot.
4. Válassza ezt: Kedvencek / Aktuális beállítások mentése.
5. Nyomja meg a + gombot, hogy hozzáadja a beállítást a következők listájához: Kedvencek.
6. Nyomja meg a OK gombot.

 - nyomja meg a beállítás visszaállításához.

 - nyomja meg a beállítás törléséhez.

7.2 Funkciózár

Ez a funkció megakadályozza a beállított funkció véletlen módosítását.

1. Kapcsolja be a készüléket.
2. Állítson be egy sütőfunkciót.
3. ☆, 🔒 - nyomja meg egyszerre a funkció bekapcsolásához.

☆, 🔒 - nyomja meg egyszerre a funkció kikapcsolásához.

7.3 Gyerekzár

Ez a funkció megakadályozza a készülék véletlen bekapcsolását.

1. Kapcsolja be a készüléket.
2. Nyomja meg a  gombot.
3. Válassza a Egyéb funkciók / Gyerekzár pontot.
4. Nyomja meg a kód betűit betűrendben. Gyerekzár bekapcsolva.



Amikor ez a funkció be van kapcsolva, a következők érhetők el: Időzítő, Wi-Fi és lámpa is rendelkezésre áll.

A készülék használatának engedélyezéséhez nyomja meg a kód betűit ábécé sorrendben.

Amikor ez a funkció be van kapcsolva, az ajtó zárva van, és a készülék ki van kapcsolva.

7.4 Automatikus kikapcsolás

Biztonsági okokból, ha a sütőfunkció aktív, és nem módosítanak a beállításokon, a készülék bizonyos idő elteltével automatikusan kikapcsol.

 (°C)	 (ó)
30 - 115	12.5
120 - 195	8.5
200 - 245	5.5
250 - maximum	3

Ha egy sütőfunkciót az automatikus kikapcsolási időt meghaladó ideig kíván működtetni, állítsa be a sütési időtartamot.

További információk az „Órafunkciók” című fejezetben.

Az Automatikus kikapcsolás nem működik az alábbi funkciókkal: Sütő világítás, Hűhőmérő szenzor, Befejezési idő.

7.5 Hűtőventilátor

Amikor a készülék üzemel, a hűtőventilátor automatikusan bekapcsol, hogy hűvösen tartsa a készülék felületét. Amikor kikapcsolja a készüléket, a hűtőventilátor továbbra is működhet, amíg a készülék le nem hűl.

8. ÓRAFUNKCIÓK

8.1 Órafunkciók leírása

Funkció	Leírás
Időzítő	A sütés hosszúságának beállításához. A maximális érték 23 ó 59 perc. Megadhatja, hogy mi történjen, amikor az idő letelik, amennyiben beállítja igényeinek megfelelően a következőt: Művelet befejezése.
Művelet befejezése	Figyelmeztető hangjelzés – az idő leteltakor hangjelzés hallható. Bármikor, a készülék kikapcsolt állapotában is beállíthatja ezt a funkciót. Figyelmeztető jelzés és sütés vége – az idő leteltakor hangjelzés hallható, és a sütőfunkció kikapcsol. Csak felugró üzenetek – az idő leteltakor üzenet jelenik meg a kijelzőn. Bármikor, a készülék kikapcsolt állapotában is beállíthatja ezt a funkciót.
Késleltetett indítás	Sütés elindításának és / vagy befejezésének késleltetése.
Idő Kiterjesztés	A sütési idő meghosszabbításához.
Működésidőzítő	Azt jelzi, hogy mennyi ideig működik a készülék. A maximális érték 23 ó 59 perc. Ki- és bekapcsolhatja a funkciót. Ez a funkció nincs hatással a készülék működésére.

8.2 Beállítás: Pontos idő

1. Kapcsolja be a készüléket.
2. Nyomja meg: Pontos idő.
3. Állítsa be az időt.

4. Nyomja meg a  gombot.

8.3 Beállítás: Időzítő



1. Válassza ki a sütőfunkciót, majd állítsa be a hőmérsékletet.
2. Nyomja meg a  gombot.
3. Állítsa be az időt.

A kívánt Befejezés műveletet a  gomb megnyomásával választhatja ki.





4. Nyomja meg a  gombot. Addig ismétlje a műveletet, míg a fő képernyő meg nem jelenik a kijelzőn.

Ha a főzési időtartamból 10% maradt fenn, és az étel nem tűnik késznek, az időtartam meghosszabbítható. A sütőfunkciót is módosíthatja. A sütési idő meghosszabbításához nyomja meg a **+1min** gombot.

8.4 Beállítás: Késleltetett indítás



1. Válasszon ki egy sütőfunkciót és a hőmérsékletet.
2. Nyomja meg a  gombot.
3. A sütési idő beállítása.
4. Nyomja meg a  gombot.
5. Nyomja meg: Késleltetett indítás.
6. Válassza ki a kívánt kezdési időt.
7. Nyomja meg a  gombot. Addig ismétlje a műveletet, míg a fő képernyő meg nem jelenik a kijelzőn.

8.5 Beállítás: Működésidőzítő

1. Nyomja meg a  gombot.
2. Nyomja meg a  gombot.
3. Nyomja meg: Működésidőzítő.
4. A főképernyőn a működési idő megjelenítéséhez csúsztassa el vagy nyomja meg a  gombot.
5. Nyomja meg a  gombot. Addig ismételje a műveletet, míg a fő képernyő meg nem jelenik a kijelzőn.

8.6 Időzítőbeállítások módosítása

A sütés alatt bármikor módosítható a beállított idő.

1. Nyomja meg a  gombot.
2. Állítsa be az időzítési értéket.
3. Nyomja meg a  gombot.

9. A TARTOZÉKOK HASZNÁLATA

FIGYELMEZTETÉS!

Lásd a „Biztonság” című fejezetet.

9.1 Tartozékok behelyezése

A tetején lévő kis bemélyedés növeli a biztonságot és védi a dőlést. Ezek a mélyedések megakadályozzák a megbillenést. A polc körüli perem megakadályozza a főzőedény lecsúszását a polcról.

Sütőrács

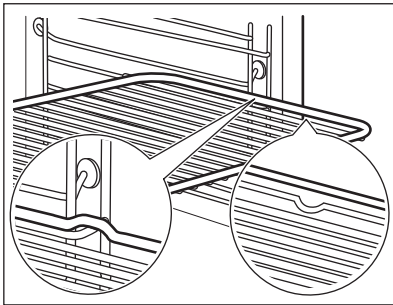

Helyezze a polcot a polctartó vezetősínjei közé, és ügyeljen arra, hogy lábai lefelé mutassanak. Ügyeljen arra, hogy a polc hozzáérjen a sütő belsejének hátuljához.

Sütő tálca / Mély tepsi

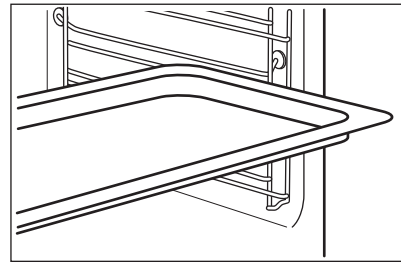



Csúsztassa be a tálcát a polctartó vezetősínjei közé. Helyezze a sütőtálcát a lejtővel a sütőtér hátulja felé.

9.2 Hűshőmérő szenzor

Méri a hőmérsékletet az étel belsejében. Valamennyi sütőfunkció mellett használhatja.

Két hőmérsékletet kell beállítani:

-  – a készülék belsejében lévő hőmérséklet. Legalább 25 °C-kal magasabbnak kell lennie az étel maghőmérsékleténél.
 -  – az étel maghőmérsékletét.
- A legjobb sütési eredmény eléréséhez:

- A hozzávalók legyenek szobahőmérsékletűek.
- Ne használja folyékony állagú ételekhez.
- Sütés közben az ételérzékelő tűjét teljesen be kell helyezni az ételbe.

A készülék kiszámolja a sütés hozzávetőleges befejezési idejét. Ez függ az étel mennyiségétől, a beállított sütőfunkciótól és hőmérséklettől.

Sütés ezzel: Húshőmérő szenzor

FIGYELMEZTETÉS!

Égésveszély áll fenn, mivel az ételérzékelő és a polctartók felforrósodnak. Ne érintse meg az ételérzékelő fogantyúját csupasz kézzel. Mindig használjon edényfogó kesztyűt.

1. Kapcsolja be a készüléket.
2. Válasszon egy sütőfunkciót és, ha szükséges, a sütő hőmérsékletét.
3. Helyezze az ételérzékelőt az étel belsejébe:
Hús, szárnyas és hal
Illessze a húshőmérő szenzor teljes tuját a húsba vagy a halba a legvastagabb részénél.

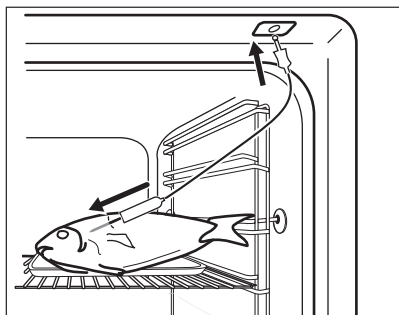

Zöldség/hús felfűjtak

Nyomja a húshőmérő szenzor hegyét a pontosan a zöldség/hús felfűjtak közepébe. A húshőmérő szenzornak a sütés alatt stabilan, ugyanabban a pozícióban kell maradnia. Ennek eléréséhez használjon egy szilárd hozzávalót. A sütőedény peremével támassza alá a húshőmérő szenzor szilikon fogantyúját. A húshőmérő szenzor hegye nem érintkezhet a sütőedény aljával.

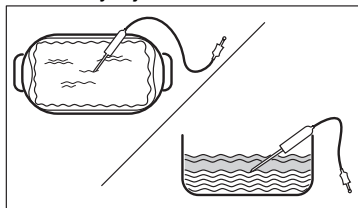

4. Csatlakoztassa a húshőmérő szenzort a készülék belsejében található aljzatba. Lásd a „Termékleírás” című fejezetet. A kijelzőn a pillanatnyi hőmérséklet jelenik meg az Ételérzékelőnél.
5.  - a gomb megnyomásával állítsa be a szenzor maghőmérsékletét.
6. ● ● ● - nyomja meg a megfelelő kiegészítő funkció beállításához:
 - Figyelmeztető hangjelzés - amikor az étel eléri a megfelelő maghőmérsékletet, hangjelzés hallható.
 - Figyelmeztető jelzés és sütés vége - amikor az étel eléri a megfelelő maghőmérsékletet, hangjelzés hallható, és a sütés leáll.
7. Válassza ki a kiegészítő funkciót, és nyomja meg többször a OK gombot a főképernyőre lépéshez.
8. Nyomja meg a START gombot.
9. Amikor az étel eléri a beállított hőmérsékletet, hangjelzés hallható. Ellenőrizze, hogy az étel elkészült-e. Szükség szerint növelje az elkészítési időt.
10. Húzza ki az ételhőmérő dugóját az aljzatból, és vegye ki az ételt a készülékből.

9.3 Gőzedény gőzsütéshez



A gőzölőedény nincs mellékelve a készülékhez. További tudnivalóért vegye fel a kapcsolatot a helyi forgalmazóval.

A(z) Gőzölő edény a következőkből áll:

- A. Injektorcső - gőzsütéshez,
- B. Fedél,
- C. Acélrács,
- D. Üvegtál.

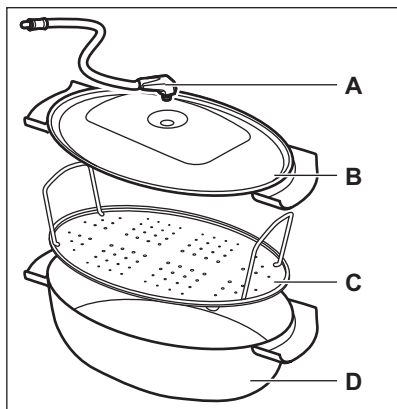

Soha ne tegye ezt:

- tegye a forró gőzedényt hideg/nedves felületre.

- öntsön hideg folyadékokat a gőzedénybe, amikor az forró.
- használja forró főzőfelületen a gőzölőedényt.
- tisztítsa meg a gőzédényt dörzsölő anyaggal, súrolószerekkel és porokkal.

9.4 Gőzsütés a gőzölőedényben

1. Helyezze a gőzölőedényben az ételt az acélrácsra, majd tegye az edényre a fedőt.
2. Illesse a befűvő tömlőt a fedő furatába.
3. Helyezze a gőzölőedényt alulról a második polcszintre.
4. Csatlakoztassa a befűvő tömlőt a gőzbemenethez. Lásd a „Termékleírás” című fejezetet.
5. Állítsa be a készüléket a gőzsütés funkcióhoz.

10. HASZNOS TANÁCSOK ÉS JAVASLATOK

10.1 Sütési javaslatok

A táblázatban szereplő hőmérsékleti értékek és sütési időtartamok csak tájékoztatóként szolgálnak. A receptektől, valamint a felhasznált összetevők minőségétől és mennyiségétől függnek.

Előfordulhat, hogy a készülék az előző készüléktől eltérően süt vagy sűt. Az alábbi tanácsok a különféle ételekhez javasolt beállításokat mutatják a hőmérséklet, főzési időtartam és polcszintek értékei vonatkozásában.

A polcszintek számozása a sütő aljától felfelé történik.

Ha nem találja a beállításokat egy adott recepthez, akkor keressen hasonló ételt.

Az energiatakarékossági tippeket lásd az „Energiahatékonyság” című fejezetben.

A táblázatokban használt szimbólumok:

	Étel típusa
	Sütőfunkció
	Hőmérséklet



Tartozék



Polcpozíció



Főzési idő (perc)





10.2 Konvekciós levegő (nedves) - ajánlott tartozékok

Használjon sötét, nem visszatükröző felületű tepsiket és edényeket. Ezek jobb hőelnyerő képességűek, mint a világos színű és visszatükröző felületű edények.

- **Pizzatál** – sötét, nem tükröződő, 28-as átmérőcm
- **Sütőedény** – sötét, nem tükröződő, 26-os átmérőcm
- **Ramekins** - kerámia, 8 átmérőcm, 5 magasság cm
- **Karimás alapforma** – sötét, nem tükröződő, 28-as átmérőcm





10.3 Konvekciós levegő (nedves)







A legjobb eredmény érdekében használja az alábbi táblázatban szereplő ajánlásokat.

		°C		
Édes roládok, 16 db	sütőlap vagy rács	180	2	20 - 30
Péksütemény, 9 db	sütőlap vagy rács	180	2	30 - 40
Pizza, gyorsfagyasztott, 0,35 kg	Huzalpolc	220	2	10 - 15
Keksztekercs	sütőlap vagy rács	170	2	25 - 35
Csokoládés sütemény	sütőlap vagy rács	175	3	25 - 30
Szufflé, 6 db	kerámiapoharak rácson	200	3	25 - 30
Piskóta tortaalap	tortaforma rácson	180	2	15 - 25
Piskótatorta	sütőforma rácson	170	2	40 - 50
Párolt hal, 0,3 kg	sütőlap vagy rács	180	3	20 - 25
Hal egészben, 0,2 kg	sütőlap vagy rács	180	3	25 - 35
Halfilé, 0,3 kg	Pizzaszerpenyő rácson	180	3	25 - 30
Párolt hús, 0,25 kg	sütőlap vagy rács	200	3	35 - 45
Saslik, 0,5 kg	sütőlap vagy rács	200	3	25 - 30
Cookie (amerikai csokis keksz), 16 db	sütőlap vagy rács	180	2	20 - 30
Puszedli, 24 db	sütőlap vagy rács	180	2	25 - 35
Muffin, 12 db	sütőlap vagy rács	170	2	30 - 40
Sós aprósütemény, 20 db	sütőlap vagy rács	180	2	25 - 30
Teasütemény omlós tésztából, 20 db	sütőlap vagy rács	150	2	25 - 35
Kosárka, 8 db	sütőlap vagy rács	170	2	20 - 30
Párolt zöldségek, 0,4 kg	sütőlap vagy rács	180	3	35 - 45
Vegetáriánus omlett	Pizzaszerpenyő rácson	200	3	25 - 30
Mediterrán zöldségek, 0,7 kg	sütőlap vagy rács	180	4	25 - 30

10.4 Információ a bevizsgáló intézetek számára

Vizsgálati módszerek az alábbi szabványoknak megfelelően: IEC 60350-1.

				°C	
Aprósütemény, 20 db/tepsi	Alsó + felső sütés	Sütő tálca	3	170	20 - 35
Aprósütemény, 20 db/tepsi	Hőlégbefúvás, Nagy Hőfok	Sütő tálca	3	150 - 160	20 - 35

					
Aprósütemény, 20 db/tepsi	Hőlégbefűvás, Nagy Hőfok	Sütő tálca	2 és 4	150 - 160	20 - 35
Almáspite, 2 forma, átmérő: 20 cm	Alsó + felső sütés	Sütőrács	2	180	70 - 90
Almáspite, 2 forma, átmérő: 20 cm	Hőlégbefűvás, Nagy Hőfok	Sütőrács	2	160	70 - 90
Zsírítalan piskótatészta, 26 cm átmérőjű tortaforma 1)	Alsó + felső sütés	Sütőrács	2	170	40 - 50
Zsírítalan piskótatészta, 26 cm átmérőjű tortaforma 1)	Hőlégbefűvás, Nagy Hőfok	Sütőrács	2	160	40 - 50
Zsírítalan piskótatészta, 26 cm átmérőjű tortaforma 1)	Hőlégbefűvás, Nagy Hőfok	Sütőrács	2 és 4	160	40 - 60
Linzer	Hőlégbefűvás, Nagy Hőfok	Sütő tálca	3	140 - 150	20 - 40
Linzer	Hőlégbefűvás, Nagy Hőfok	Sütő tálca	2 és 4	140 - 150	25 - 45
Linzer	Alsó + felső sütés	Sütő tálca	3	140 - 150	25 - 45
Toast kenyér 1)	Grill	Sütőrács	4	max.	1 - 5

1) Melegítse elő a készüléket 10 percre.

11. ÁPOLÁS ÉS TISZTÍTÁS



FIGYELMEZTETÉS!

Lásd a „Biztonság” című fejezetet.

11.1 Megjegyzések a tisztítással kapcsolatban

Tisztítószer

- A készülék előlapját csak meleg vízzel és enyhe tisztítószerrel, mikroszálás ronggyal tisztítsa.
- A fémfelületeket háztartási tisztítószerrel tisztítsa meg.
- A szennyeződések enyhe mosogatószerrel távolítsa el.

Napi használat

- Minden használat után tisztítsa meg a készülék belső terét. A lerakódott zsír vagy egyéb maradvány tüzet okozhat.
- A nedvesség lecsapódhat a készülékben vagy az ajtó üveglapján. A páralecsapódás csökkentése érdekében a

sütés megkezdése előtt 10 percre üzemeltesse a készüléket. Ne tárolja az ételeket 20 percnél tovább a készülékben. A készülék belsejét minden használat után csak mikroszálás ruhával törölje szárazra.

Tartozékok

- Minden használat után tisztítsa és szárítsa meg a tartozékokat. Kizárólag mikroszálás törőronggyal, langyos vízzel és enyhe mosogatószerrel végezze a tisztítást. A tartozékokat tilos mosogatógépben tisztítani!
- A teflon bevonatos tartozékokat ne tisztítsa súroló hatású tisztítószerekkel vagy éles tárgyakkal.

11.2 A polctartók

A készülék tisztításához vegye ki a polctartókat.

1. Kapcsolja ki a készüléket, és várja meg, hogy lehűljön.

- Húzza el a polctartó elülső részét az oldalfaltól.
- Húzza el a polctartó hátulját az oldalfaltól, majd vegye ki a polctartót.

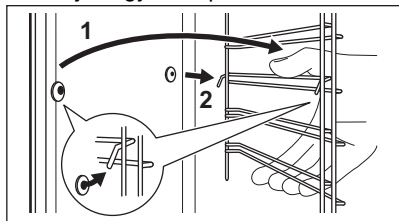

- A polctartókat a kisereléssel ellentétes sorrendben helyezze vissza. A teleszkópos sütősíneken található végállás ütközők előre nézzenek.

11.3 Pirolitikus tisztítás

Használja a készülék tisztításához és a maradványok leégetéséhez.

⚠ FIGYELMEZTETÉS!

Égés veszélye áll fenn.

⚠ VIGYÁZAT!

Amennyiben a készülék konyhaszekrényébe egyéb berendezés is be van építve, ne használja azt, amikor ez a funkció működik. Ez kárt tehet a sütőben.

A funkció nem indítható el, ha nem csukja be teljesen a sütőajtót.

- Ellenőrizze, hogy lehűlt-e már a készülék.
- Távolítson el minden tartozékot.
- Puha ruhával, langyos vízzel és enyhe mosogatószerrel tisztítsa meg a sütő belsejét és a sütőajtó üvegének belső oldalát.
- Kapcsolja be a készüléket.
- Nyomja meg a  / Tisztítás gombot.
- Válassza a tisztítás üzemmódot.

Kiegészítő funkció	Időtartam
Pirolitikus tisztítás, gyors	1 h
Pirolitikus tisztítás, normál	1 h 30 min

Pirolitikus tisztítás, intenzív

2 h 30 min

Amikor megkezdődik a tisztítás, a sütő ajtaja reteszeli, és a sütővilágítás kikapcsol. Magasabb fordulatszámon működik a hűtőventilátor.

STOP - megnyomásával a tisztítás a vége előtt bármikor leállítható.

Ne használja a készüléket, amíg az ajtózárszimbólum el nem tűnik a kijelzőről.

- Amikor a tisztítás véget ér, kapcsolja ki a készüléket, és várja meg, hogy lehűljön.
- Puha ronggyal tisztítsa meg a sütő belsejét. A sütő aljáról távolítsa el az ételmaradványokat.

11.4 Tisztítsa meg a víztartályt.

- Kapcsolja ki a készüléket.
- Helyezzen egy mély tepsit a gőz bemenet alá.
- Töltsön vizet a víztartályba: 850 ml. Adjon hozzá 5 teáskanál citromsavat. Várjon 60 perc ideig.
- Kapcsolja be a készüléket, és állítsa be a következő funkciót: Páratartalom, alacsony. Állítsa be a hőmérsékletet 230 °C-ra.
- 25 perc után kapcsolja ki a készüléket, és várja meg, hogy lehűljön.
- Kapcsolja be a készüléket, és állítsa be a következő funkciót: Páratartalom, alacsony. Állítsa be a hőmérsékletet 130 és 230 °C közé.
- 10 perc után kapcsolja ki a készüléket, és várja meg, hogy lehűljön.
- Úritse ki a víztartályt. Olvassa el a „Napi használat” fejezetben a „Vízartály kiürítése” c. szakaszt.
- Öblítse ki a víztartályt, és egy puha kendővel törölje le a még meglévő vízkőmaradványokat.
- Tisztítsa meg a leeresztő csövet kímélő mosogatószeres langyos vízzel.

A vízkeménység meghatározásához forduljon a helyi vízműhöz.

Vízminőség szintje: Tisztítsa meg a víz-tartályt a következő gyakorisággal: minden

lág 75 ciklusonként - 2,5 havonta

mérsékelt kemény 50 ciklusonként - 2 havonta

kemény 40 ciklusonként - 1,5 havonta

nagyon kemény 30 ciklusonként - havonta

11.5 Tisztítás Emlékeztető

Amikor az emlékeztető üzenet megjelenik, tisztítás elvégzése javasolt.

Használja a következő funkciót:

11.6 Az ajtó eltávolítása és visszaszerelése

A sütő ajtajába három üveglap van beépítve. Az ajtó és belső üveglapjai a tisztításhoz kivehetőek. Az üveglapok kiszérése előtt olvassa el „Az ajtó eltávolítása és visszaszerelése” c. rész összes utasítását.

⚠ VIGYÁZAT!

Ne használja a készüléket az üveglapok nélkül.

1. Nyissa ki teljesen az ajtót, és fogja meg mindkét zsanért.

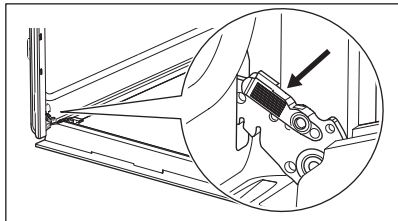

2. Emelje fel és húzza a reteszeket, amíg bekattannak.

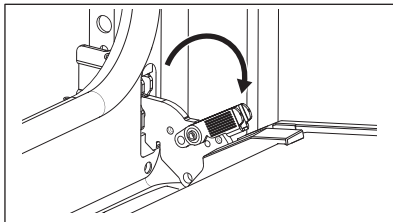

3. Csukja vissza a sütő ajtaját az első nyitási pozícióig (félig). Ezután emelje fel és húzza meg, majd vegye ki az ajtót a helyéről.

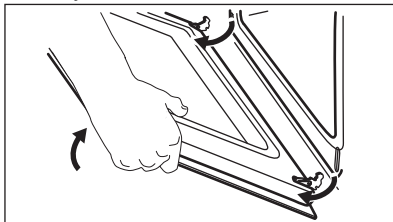

4. Helyezze a sütőajtót egy puha ruhával letakart egyenletes felületre.
5. Tartsa az ajtó burkolatát **B** az ajtó felső szélénél a két oldalán, és nyomja befelé, hogy leválassza a zárószint.

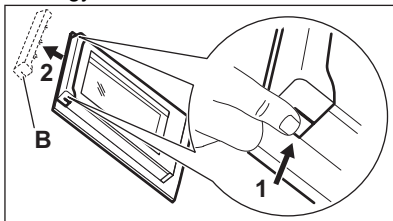

6. Húzza előre a díszleccet az eltávolításhoz.
7. Egyenként fogja meg az ajtó üveglapjait a felső szélüknél fogva, és óvatosan húzza azokat egyenként. Az eljárást a felső üveglappal kezdje. Ügyeljen arra, hogy az üveglap teljesen kicsússzon a sínből.

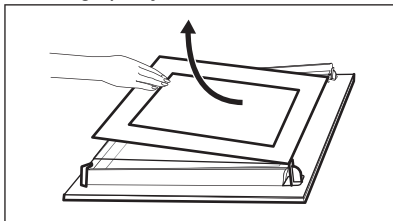

8. Tisztítsa meg az üveglapokat mosogatószeres vízzel. Óvatosan törölje

szárazra az üveglapokat. Az üveglapokat tilos mosogatógépben tisztítani.

9. Tisztítás után tegye vissza az üveglapokat és a sütőajtót a helyére.

Ha az ajtó helyesen van beszerelve, a rezesek zárásakor kattanás hallható.

Ügyeljen arra, hogy az üveglapokat (A és B) a megfelelő sorrendben tegye vissza.

Ellenőrizze a szimbólumot/nyomatot az üveglap oldalán. Minden üveglap más és más, így könnyebb szét- és összeszerelni.

Helyes felszereléskor az ajtó dísléce kattanó hangot ad.

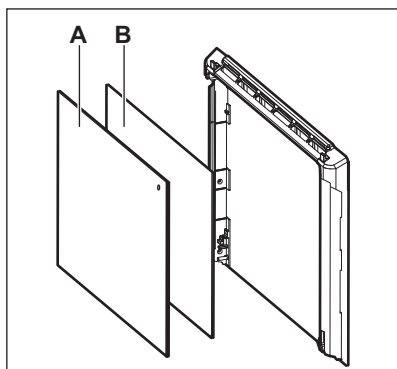

Ellenőrizze, hogy a középső üveglapot megfelelően helyezte-e az ágyzatba.

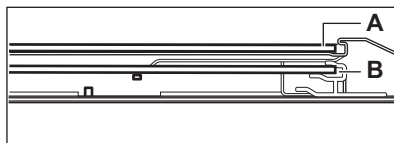

11.7 A lámpa cseréje

⚠ FIGYELMEZTETÉS!

Vigyázat! Áramütés-veszély!
Az izzó forró lehet.

1. Kapcsolja ki a készüléket, és várja meg, hogy lehűljön.
2. Feszültségmentesítse a készüléket.
3. Helyezze a törlőruhát a sütő padlójára.

⚠ VIGYÁZAT!

A halogénlámpát mindig tartsa egy kendővel, hogy a zsírmaradvány ne égjen rá a lámpára.

Hátsó lámpa

1. Az üvegbura eltávolításához fordítsa azt az óramutató járásával ellentétes irányba.
2. Tisztítsa meg az üvegbúrát.
3. Cserélje ki az izzót egy megfelelő, 300 °C-ig hőálló izzóra.
4. Szerelje fel az üvegbúrát.

12. HIBAELHÁRÍTÁS

⚠ FIGYELMEZTETÉS!

Lásd a „Biztonság” című fejezetet.

12.1 Mi a teendő, ha ...

A probléma leírása	Ok és megoldás
A készüléket nem lehet bekapcsolni, vagy nem működik.	A készülék nincs csatlakoztatva az elektromos hálózathoz, vagy csatlakoztatása nem megfelelő.

A probléma leírása	Ok és megoldás
A készülék nem melegszik fel.	Az óra nincs beállítva. Az óra beállításáról az „Órafunkciók” című fejezetben olvashat. Az ajtó nem csukódik rendesen. Leolvadt a biztosíték. Ellenőrizze, hogy nem a biztosíték okozza-e a hibát. Ha a hiba többször előfordul, hívjon szakképzett villanyszerelőt. Gyerekszár bekapcsolva.
A sütővilágítás ki van kapcsolva.	Kiégett az izzó. Cserélje ki az izzót. További információért lásd az „Ápolás és tisztítás” című fejezetet.
Víz került a készülék sütőterébe.	A víztartály túl sok vízzel lett feltöltve.
A gőzben sütés nem működik.	Vízkömaradvány van a gőz bemenet nyílásánál. Nincs víz a víztartályban.
Több, mint 3 perc időtartamig is eltart a víztartály kiürítése, vagy víz szivárog a gőz bemenet nyílásából.	Vízkömaradvány van a gőz bemenet nyílásánál. Tisztítsa meg a víztartályt.
<p>i Az áramkimaradás mindig leállítja a tisztítást. Ismétlje meg a tisztítást, ha azt az áramkimaradás félbeszakította.</p>	
Hiba lépett fel a vezeték nélküli hálózat jelénél.	Ellenőrizze, hogy mobil készüléke csatlakoztatva van-e a vezeték nélküli hálózathoz. Ellenőrizze vezeték nélküli hálózatot és az útválasztót (router). Indítsa újra a routert.
Új router került telepítésre, vagy a router beállítása megváltozott.	A készülék és a mobil eszköz ismételt beállításához olvassa el „Az első használat előtt” című fejezet „Vezeték nélküli kapcsolat” c. szakaszát.
Gyenge a vezeték nélküli hálózat jelerőssége.	Helyezze a routert a lehető legközelebb a készülékhez.
A vezeték nélküli jelet megszakította a készülék közelében elhelyezett mikrohullámú sütő.	Kapcsolja ki a mikrohullámú sütőt. Kerülje a mikrohullámú sütő és a készülék távirányítás funkciójának egyidejű használatát. A mikrohullámok megszakítják a WiFi-jelet.

12.2 Hibakódok

Szoftverhiba esetén a kijelzőn hibaüzenet látható. A lehetséges problémák listáját az alábbi táblázatban találja.

Kód és leírás	Megoldás
C2 – A Hűshőmérő szenzor benne van a készülék sütőterében Pirolitikus tisztítás közben.	Távolítsa el a Hűshőmérő szenzor-t.
C3 – Az ajtó nincs teljesen becsukva Pirolitikus tisztítás közben.	Csukja be az ajtót.
F111 – A Hűshőmérő szenzor nincs megfelelően az aljzatba illesztve.	Teljesen dugja be a Hűshőmérő szenzor-t az aljzatba.
F240, F439 – A kijelző érzékelőmezői nem működnek megfelelően.	Tisztítsa meg a kijelző felületét. Ügyeljen arra, hogy ne maradjon szennyeződés az érzékelőmezőkön.

Kód és leírás	Megoldás
F601 – Hiba merült fel a Wi-Fi jelnél.	Ellenőrizze a hálózati csatlakozását. Lásd „Az első használat előtt” fejezet Vezeték nélküli kapcsolat című részét.
F604 – Az első csatlakozási kísérlet ehhez: Wi-Fi nem sikerült.	Kapcsolja ki és be a készüléket, majd próbálja meg ismét. Lásd „Az első használat előtt” fejezet Vezeték nélküli kapcsolat című részét.
F908 – A készülék rendszere nem tud csatlakozni a kezelőpanelhez.	Kapcsolja ki és be a készüléket.
F602, F603 – A Wi-Fi nem érhető el. 1)	Kapcsolja ki és be a készüléket.

1) Ha a következő hibaüzenet továbbra is megjelenik a kijelzőn, az azt jelenti, hogy egy hibás alrendszer letiltásra kerülhetett. Ilyen esetben forduljon a márkakereskedőhöz vagy a márkaszervizhez. Ha a fenti hibák egyike előfordul, a többi készülékfunkció továbbra is a szokásos módon működik.

12.3 A szerviz számára szükséges adatok

Ha nem talál megoldást egyedül a problémára, forduljon a márkakereskedőhöz vagy a hivatalos márkaszervizhez.

A márkaszerviz számára szükséges adatok az adattáblán találhatóak. Az adattábla a sütőtér elülső keretén található. Az ajtó

kinyitásakor látható. Ne távolítsa el az adattáblát a készülék sütőterének keretéről.

Javasoljuk, hogy írja ide az adatokat:

Modell (MOD.):

Termékszám (PNC):

Sorozatszám (S.N.):

13. ENERGIAHATÉKONYSÁG

13.1 Termékismertető és termékismertető lap az EU Ecodesign és Energiacímkézési Szabályzatának megfelelően

Gyártó neve	AEG
Modellazonosító	BSE778380B 949494837 BSE778380M 949494836 BSK778380M 949494838
Energiahatékonysági szám	81.2
Energiahatékonysági osztály	A+
Villamosenergia-fogyasztás normál terhelés, alsó + felső sütés mellett	0.93 kWh/ciklus
Energiafogyasztás normál terhelésnél, légkeveréses üzemmód mellett	0.69 kWh/ciklus
Sütőterek száma	1
Hőforrás	Elektromosság
Hangerő	72 l
A sütő fajtája	Beépíthető sütő

Tömeg	BSE778380B	34.0 kg
	BSE778380M	33.6 kg
	BSK778380M	33.5 kg

IEC/EN 60350-1 - Háztartási elektromos főzőkészülékek – 1. rész: Tűzhelyek, sütők, gőzsütők és grillezők - A teljesítmény mérésére szolgáló módszerek.

13.2 Termékismertető az energiafogyasztáshoz és a megfelelő alacsony energiafogyasztású üzemmód eléréséhez szükséges maximális időhöz

Energiafogyasztás készenléti üzemmódban	0.8 W
Energiafogyasztás hálózati készenlét üzemmódban	2.0 W
A készülék automatikus alacsony energiafogyasztású üzemmódjának eléréséhez szükséges maximális idő	20 perc

A vezeték nélküli hálózati kapcsolat be- és kikapcsolásával kapcsolatos útmutatásért olvassa el az „Első használat előtt” című fejezetet.

13.3 Energiatakarékossági tippek

Az alábbi tippek segítenek energiát megtakarítani a készülék használata során.

Gondoskodjon arról, hogy a készülék működése közben az ajtó legyen becsukva. Sütés közben ne nyissa ki túl gyakran a készülék ajtaját. Tartsa tisztán az ajtó tömítést, és ügyeljen rá, hogy megfelelően legyen a helyére rögzítve.

Az energiatakarékosság javítása érdekében fém főzőedényeket, valamint sötét, nem tükröződő sütőformákat és tárolóedényeket használjon

Ne melegítse elő a készüléket sütés előtt, kivéve, ha ez kifejezetten ajánlott.

Ha egyszerre több ételt készít, a sütések közötti szünet legyen a lehető legrövidebb.

Légkeveréses sütés

Amikor csak lehetséges, a sütőfunkciókat légkeveréssel használja az energiatakarékosság érdekében.

Maradék hő

A 30 percnél hosszabb ideig tartó sütés során a befejezés előtt 3 - 10 perccel csökkentse a készülék hőmérsékletét a minimum értékre. A

készülékben levő maradék hő tovább folytatja a sütést.

Használja a maradék hőt az étel melegen tartásához vagy más ételek felmelegítéséhez.

Amikor kikapcsolja a készüléket, a kijelző megjeleníti a maradék hőt.

Ha a Időtartam funkcióval rendelkező program be van kapcsolva, és a sütési idő 30 percnél hosszabb, a fűtőelemek egyes készülékfunkcióknál automatikusan kikapcsolnak.

Ételek melegen tartása

A maradék hőt használhatja az étel melegen tartásához. Ehhez válassza a lehető legalacsonyabb hőmérséklet-beállítást. A maradék hő visszajelző vagy a hőmérséklet megjelenik a kijelzőn.

Sütés kikapcsolt sütővilágítással

Sütés közben kapcsolja ki a sütővilágítást. Csak akkor kapcsolja be, amikor szükség van rá.

Konvekciós levegő (nedves)



A funkciót arra tervezték, hogy energiát takarítson meg a sütés során.

E funkció használatakor a sütővilágítás 30 másodperc elteltével automatikusan kikapcsol. A sütővilágítást ismét bekapcsolhatja, azonban ez a lépés csökkenti a várható energiamegtakarítás mértékét.

Készenléti állapot

2 perc elteltével a kijelző készenléti üzemmódba lép.

14. KÖRNYEZETVÉDELMI TUDNIVALÓK

A  következő jelzéssel ellátott anyagokat hasznosítsa újra. Újrahasznosításhoz tegye a megfelelő konténerekbe a csomagolást. Járujon hozzá környezetünk és egészségünk védelméhez, és hasznosítsa újra az elektromos és elektronikus hulladékot. A 

tiltó szimbólummal ellátott készüléket ne dobja a háztartási hulladék közé. Juttassa el a készüléket a helyi újrahasznosító telepre, vagy lépjen kapcsolatba a hulladékkezelésért felelős hivatallal.

