

▶ BSK999330M

HU Használati útmutató  
Gőzölős sütő

# USER MANUAL



**AEG**

# AZ ÖN ELÉGEDETTSÉGE ÉRDEKÉBEN

Köszönjük, hogy megvásárolta ezt az AEG készüléket. Termékünk készítésekor egy olyan berendezést kívántunk létrehozni az Ön számára, amely kifogástalan teljesítményt nyújt hosszú éveken keresztül, köszönhetően az alkalmazott innovatív technológiáknak, amelyek az életét jelentősen megkönnyítik – és amelyeket más készülékeken nem talál meg. Kérjük, szánjon néhány percet az útmutató végigolvasására, hogy a maximumot hozhassa ki készülékéből.

Látogassa meg a weboldalunkat:



használattal kapcsolatos tanácsokért, prospektusokért, hibaelhárítási-, szerviz- és javítási információkért:

**[www.aeg.com/support](http://www.aeg.com/support)**



Regisztrálja termékét a még kiválóbb szolgáltatásokért:

**[www.registreaeg.com](http://www.registreaeg.com)**



Kiegészítők, segédanyagok és eredeti alkatrészek vásárlása a készülékhez:

**[www.aeg.com/shop](http://www.aeg.com/shop)**

## VEVŐSZOLGÁLAT ÉS SZERVIZ

Kizárólag eredeti alkatrészek használatát javasoljuk.

Ha készülékével a szervizhez fordul, legyenek kéznél az alábbi adatok: Típus, Termékszám, Sorozatszám.

Ezek az információk az adattáblán olvashatók.

 Figyelmeztetés - Biztonsági információk

 Általános információk és hasznos tanácsok

 Környezetvédelmi információk

A változtatások jogát fenntartjuk.

# TARTALOM

---

<b>1. BIZTONSÁGI INFORMÁCIÓK.....</b>	<b>5</b>
1.1 Gyermekek és fogyatékkal élő személyek biztonsága.....	5
1.2 Általános biztonság.....	5
<b>2. BIZTONSÁGI UTASÍTÁSOK.....</b>	<b>7</b>
2.1 Üzembe helyezés.....	7
2.2 Elektromos csatlakoztatás.....	8
2.3 Használat.....	8
2.4 Ápolás és tisztítás.....	9
2.5 Gőzsütés.....	9
2.6 Belső világítás.....	10
2.7 Szerviz.....	10
2.8 Ártalmatlanítás.....	10
<b>3. TERMÉKLEÍRÁS.....</b>	<b>11</b>
3.1 Általános áttekintés.....	11
3.2 Tartozékok.....	11
<b>4. A SÜTŐ BE- ÉS KIKAPCSOLÁSA.....</b>	<b>13</b>
4.1 Kezelőpanel.....	13
4.2 Kijelzés.....	13
<b>5. AZ ELSŐ HASZNÁLAT ELŐTT.....</b>	<b>16</b>
5.1 Kezdeti tisztítás.....	16
5.2 A legelső csatlakoztatás.....	16
5.3 Vezeték nélküli kapcsolat.....	16
5.4 Kezdeti előmelegítés.....	17
5.5 Hogyan állítsa be: Vízkeménység.....	17
<b>6. NAPI HASZNÁLAT.....</b>	<b>19</b>
6.1 Hogyan állítsa be: Sütőfunkciók.....	19
6.2 Víztartály.....	20
6.3 Használata: Víztartály.....	20
6.4 Hogyan állítsa be: Steamify - Gőzben sütés funkció.....	21
6.5 Hogyan állítsa be: SousVide sütés.....	22
6.6 Hogyan állítsa be: Előre programozott sütés.....	23
6.7 Sütőfunkciók.....	24
6.8 Megjegyzések: Konvekciós levegő (nedves).....	26
<b>7. ÓRAFUNKCIÓK.....</b>	<b>28</b>
7.1 Órafunkciók leírása.....	28
7.2 Hogyan állítsa be: Óra funkciók.....	28
<b>8. HOGYAN HASZNÁLJA: TARTOZÉKOK.....</b>	<b>31</b>
8.1 Tartozékok behelyezése.....	31
8.2 A teleszkópos sütősínek használata.....	31
8.3 Húshőmérő szenzor.....	32
<b>9. TOVÁBBI FUNKCIÓK.....</b>	<b>36</b>
9.1 Hogyan mentheti: Kedvencek.....	36
9.2 Automatikus kikapcsolás.....	36
9.3 Hűtőventilátor.....	36

<b>10. HASZNOS TANÁCSOK ÉS JAVASLATOK.....</b>	<b>37</b>
10.1 Sütési javaslatok.....	37
10.2 Konvekciós levegő (nedves).....	37
10.3 Konvekciós levegő (nedves) - ajánlott tartozékok.....	38
10.4 Ét elkészítési táblázatok a bevizsgáló intézetek számára.....	38
<b>11. ÁPOLÁS ÉS TISZTÍTÁS.....</b>	<b>42</b>
11.1 Tisztítással kapcsolatos megjegyzések.....	42
11.2 Hogyan távolítsa el: Polctartók .....	42
11.3 Hogyan használja: Gőz Tisztítás.....	43
11.4 Tisztítás Emlékeztető.....	43
11.5 Tisztítás: Víz tartály.....	44
11.6 Használata: Vízkőmentesítés.....	44
11.7 Vízkőtelenítési emlékeztető.....	45
11.8 Hogyan használja: Öblítés.....	46
11.9 Szárítási emlékeztető.....	46
11.10 Használata: Szárítás.....	46
11.11 Eltávolítás és visszaszerelés: Ajtóüvegek.....	46
11.12 Hogyan cserélje: Lámpa.....	47
<b>12. HIBAELHÁRÍTÁS.....</b>	<b>49</b>
12.1 Mi a teendő, ha .....	49
12.2 Hogyan kezelje: Hibakódok.....	51
12.3 A szerviz számára szükséges adatok.....	52
<b>13. ENERGIAHATÉKONYSÁG.....</b>	<b>53</b>
13.1 Termékre vonatkozó információk és Termékismertető*.....	53
13.2 Energiatakarékosság.....	53
<b>14. A MENÜ FELÉPÍTÉSE.....</b>	<b>55</b>
14.1 Menü.....	55
14.2 Almenü a következőhöz: Tisztítás.....	55
14.3 Almenü a következőhöz: Egyéb funkciók.....	55
14.4 Almenü a következőhöz: Csatlakoztatás.....	56
14.5 Almenü a következőhöz: Beállítás.....	56
14.6 Almenü a következőhöz: Szerviz.....	57
<b>15. EZ ILYEN EGYSZERŰ!.....</b>	<b>58</b>
<b>16. HASZNÁLJON PARANCSIKONT!.....</b>	<b>61</b>

# 1. ⚠ BIZTONSÁGI INFORMÁCIÓK

---

Az üzembe helyezés és használat előtt gondosan olvassa el a mellékelt útmutatót. A gyártó nem vállal felelősséget a helytelen beszerelés vagy használat miatt keletkezett sérülésekért és károkért. Tartsa biztonságos és elérhető helyen az útmutatót, hogy szükség esetén mindig a rendelkezésére álljon.

## 1.1 Gyermek és fogyatékkal élő személyek biztonsága

- A készüléket 8 év feletti gyermekek és csökkent fizikai, értelmi vagy mentális képességű, illetve megfelelő tapasztalatok vagy ismeretek híján lévő személyek csak felügyelettel, vagy a készülék biztonságos használatára vonatkozó megfelelő tájékoztatás esetén használhatják.
- A 3-8 éves gyermekek, illetve a súlyos, komplex fogyatékkal élő személyek állandó felügyelet nélkül nem tartózkodhatnak a készülék közelében.
- 3 évesnél fiatalabb gyermekek kizárólag folyamatos felügyelet mellett tartózkodhatnak a készülék közelében.
- Ne hagyja, hogy gyermekek játsszanak a készülékkel és a My AEG Kitchen mobil eszközeivel.
- Minden csomagolóanyagot tartson távol a gyermekektől, és megfelelően dobja azokat a hulladékba.
- A gyermekeket és kedvenc háziállatokat tartsa távol a készüléktől működés közben, és működés után, lehűléskor. Használat közben a hozzáférhető részek nagyon felforrósodnak.
- Ha rendelkezik gyermekbiztonsági zárral a készülék, akkor azt be kell kapcsolni.
- Gyermekek felügyelet nélkül nem végezhetnek tisztítási vagy karbantartási tevékenységet a készüléken.

## 1.2 Általános biztonság

- A készülék üzembe helyezését és a hálózati kábel cseréjét csak képezett személy végezheti el.

- **FIGYELMEZTETÉS:** Használat közben a készülék és az elérhető részek nagyon felforrósodhatnak. Legyen óvatos, hogy ne érjen a fűtőelemekhez.
- Amikor a sütőből kiveszi vagy behelyezi az edényeket, mindig használjon konyhai edényfogó kesztyűt.
- Bármilyen karbantartás megkezdése előtt válassza le a készüléket az elektromos hálózatról.
- **FIGYELMEZTETÉS:** Az izzó cseréje előtt győződjön meg arról, hogy a készülék ki van kapcsolva, hogy megelőzze áramütést.
- A bútorba való beépítés előtt ne használja a készüléket.
- A készülék tisztításához ne használjon nagy nyomású gőzt.
- Ne használjon súrolószert vagy éles fém kaparóeszközt a sütőajtó üvegének tisztítására, mivel ezek megkarcolhatják a felületet, ami az üveg megrepedését eredményezheti.
- Ha a hálózati kábel megsérül, azt a gyártónak vagy a márkaszerviznek vagy más hasonlóan képzett személynek kell kicserélnie, nehogy elektromos veszélyhelyzet álljon elő.
- A polcvezető sín eltávolításához először a sín elejét, majd a hátulját húzza el az oldalfaltól. A polctartókat a kiszereléssel ellentétes sorrendben tegye vissza.
- Kizárólag a készülékhez ajánlott húshőmérő szenzort (maghőmérséklet-érzékelőt) használja.

## 2. BIZTONSÁGI UTASÍTÁSOK

### 2.1 Üzembe helyezés

#### FIGYELMEZTETÉS!

A készüléket csak képezett személy helyezheti üzembe.

- Távolítsa el az összes csomagolóanyagot.
- Ne helyezzen üzembe, és ne is használjon sérült készüléket.
- Tartsa be a készülékhez mellékelt üzembe helyezési útmutatóban foglaltakat.
- A készülék nehéz, ezért legyen körültekintő a mozgításakor. Mindig használjon munkavédelmi kesztyűt és zárt lábbelit.
- Soha ne húzza a készüléket a fogantyújánál fogva.
- A készüléket az üzembe helyezési követelményeknek megfelelő, biztonságos helyre telepítse.
- Tartsa meg a minimális távolságot a többi készüléktől és egységtől.
- A készülék felszerelése előtt ellenőrizze, hogy a sütő ajtaja akadálytalanul nyitható-e.
- A készülék elektromos hűtőrendszerrel van felszerelve. Hálózati tápfeszültségről kell működtetni.
- A beépíthető készüléknek meg kell felelnie a DIN 68930 stabilitási követelményeinek.

Konyhaszekrény minimális magassága (konyhaszekrény minimális magassága a munkalap alatt)	600 (600) mm
Konyhaszekrény szélessége	550 mm
Konyhaszekrény mélysége	605 (580) mm
Készülék elejének magassága	594 mm
Készülék hátuljának magassága	576 mm
Készülék elejének szélessége	549 mm
Készülék hátuljának szélessége	548 mm
Készülék mélysége	567 mm
Készülék beépített mélysége	546 mm
Mélység nyitott ajtóval	1017 mm
Szellőzőnyílás minimális mérete. A hátsó oldal alján elhelyezett nyílás	550 x 20 mm
Hálózati tápkábel hosszúsága. A kábel a hátsó oldal jobb sarkánál helyezkedik el	1500 mm
Rögzítőcsavarok	4 x 12 mm

## 2.2 Elektromos csatlakoztatás



### FIGYELMEZTETÉS!

Tűz- és áramütésveszély.

- Minden elektromos csatlakoztatást szakképzett villanyszerelőnek kell elvégeznie.
- A készüléket kötelező földelni.
- Ellenőrizze, hogy az adattáblán szereplő adatok megfelelnek-e a helyi elektromos hálózat paramétereinek.
- Mindig megfelelően felszerelt, áramütés ellen védett aljzatot használjon.
- Ne használjon hálózati elosztókat és hosszabbító kábeleket.
- Ügyeljen a hálózati csatlakozódugó és a hálózati kábel épségére. Amennyiben a készülék hálózati vezetékét ki kell cserélni, a cserét márkaszervizünknel végeztesse el.
- Ügyeljen arra, hogy a hálózati kábelek ne kerüljenek közel, illetve ne érjenek hozzá a készülék ajtajához vagy a készülék alatti rekeszhez, különösen akkor, ha a készülék működik, vagy ajtaja forró.
- A feszültség alatt álló és szigetelt alkatrészek érintésvédelmi részeit úgy kell rögzíteni, hogy szerszám nélkül ne lehessen eltávolítani azokat.
- Csak az üzembe helyezés befejezése után csatlakoztassa a hálózati csatlakozódugót a hálózati csatlakozóaljzatba. Ügyeljen arra, hogy a hálózati dugasz üzembe helyezés után is könnyen elérhető legyen.
- Amennyiben a hálózati konnektor rögzítése laza, ne csatlakoztassa a csatlakozódugót hozzá.
- A készülék csatlakozásának bontására, soha ne a hálózati kábelnél fogva húzza ki a csatlakozódugót. A kábelt mindig a csatlakozódugónál fogva húzza ki.
- Kizárólag megfelelő szigetelőberendezést alkalmazzon: hálózati túlterhelésvédő megszakítót, biztosítékot (a tokból eltávolított csavaros típusú biztosítékot), földzárlatkioldót és védőrelét.
- Az elektromos készüléket szigetelőberendezéssel kell ellátni, amely lehetővé teszi, hogy minden fázison leválassa a készüléket az elektromos hálózatról. A szigetelőberendezésnek legalább 3 mm-es érintkezőtávolsággal kell rendelkeznie.
- Ez a készülék dugasszal és csatlakozókábellel kerül szállításra.

## 2.3 Használat



### FIGYELMEZTETÉS!

Sérülés-, égés-, áramütés- és robbanásveszély.

- Ez a készülék kizárólag háztartási célokra használható.
- Ne változtassa meg a készülék műszaki jellemzőit.
- Ellenőrizze, hogy a készülék szellőzőnyílásai nincsenek-e lezárva.
- Használat közben ne hagyja felügyelet nélkül a készüléket.
- Minden használat után kapcsolja ki a készüléket.
- Körültekintően járjon el, ha működés közben kinyitja a készülék ajtaját. Forró levegő távozhat a készülékből.
- Ne működtesse a készüléket nedves kézzel, vagy amikor az vízzel érintkezik.
- Ne gyakoroljon nyomást a nyitott ajtóra.
- Ne használja a készüléket munka- vagy tárolófelületként.
- Óvatosan nyissa ki a készülék ajtaját. Az alkoholtartalmú alkotóelemek alkoholos levegőelegyet hozhatnak létre.



- Ügyeljen arra, hogy szikra vagy nyílt láng ne legyen a készülék közelében, amikor kinyitja az ajtót.
- Ne tegyen gyúlékony anyagot vagy gyúlékony anyaggal szennyezett tárgyat a készülékbe, annak közelébe, illetve annak tetejére.
- Wifi-jelszavát bizalmasan kezelje, ne ossza meg másokkal.

## FIGYELMEZTETÉS!

A készülék károsodásának veszélye áll fenn.

- A zománc elszíneződésének vagy károsodásának megakadályozása érdekében:
  - ne tegyen edényt vagy egyéb tárgyat közvetlenül a készülék sütőterének aljára.
  - ne tegyen alufóliát közvetlenül a készülék sütőterének aljára.
  - ne engedjen vizet a forró készülékbe.
  - a főzés befejezése után ne tárolja a nedves edényeket vagy az ételt a készülékben.
  - a tartozékok kivételekor vagy berakásakor óvatosan járjon el.
- A zománc vagy rozsdamentes acél elszíneződése nincs hatással a készülék teljesítményére.
- A nagy nedvességtartalmú sütemények esetében mély tepsit használjon a sütéshez. A gyümölcsök leve maradandó foltokat ejtethet.
- A készülék kizárólag ételkészítési célokat szolgál. Tilos bármilyen más célra, például helyiség fűtésére használni.
- A művelet közben a sütő ajtaja legyen csukva.
- Ha a készüléket bútorlap (pl. ajtó) mögött helyezi el, ügyeljen arra, hogy az ajtó soha ne legyen becsukva, amikor a készülék működik. A hő és a nedvesség felhalmozódhat a zárt bútorlap mögött, és ennek következtében károsodhat a készülék, a készüléket magában foglaló egység vagy a padló. Használat után ne csukja be addig a bútorlapot, míg a készülék teljesen le nem hűlt.

## 2.4 Ápolás és tisztítás

### FIGYELMEZTETÉS!

Személyi sérülés, tűz vagy a készülék károsodásának veszélye áll fenn.

- Karbantartás előtt kapcsolja ki a készüléket, és húzza ki a hálózati csatlakozódugót a csatlakozóaljzatból.
- Ellenőrizze, hogy lehűlt-e a készülék. Máskülönben fennáll a veszély, hogy az üveglapok eltörnek.
- A sütőajtó sérült üveglapját haladéktalanul cserélje ki. Forduljon a márkaszervizhez.
- Rendszeresen tisztítsa meg a készüléket, hogy elkerülje a felület károsodását.
- A készüléket puha, nedves ruhával tisztítsa. Csak semleges tisztítószer használjon. Ne használjon súrolószert, súrolószivacsot, oldószert vagy fém tárgyat.
- Amennyiben sütőtisztító aeroszolt használ, tartsa be a tisztítószer csomagolásán feltüntetett biztonsági utasításokat.

## 2.5 Gőzsütés

### FIGYELMEZTETÉS!

Égési sérülés és a készülék károsodásának veszélye áll fenn.

- A kiszabaduló gőz égési sérülést okozhat:

# BIZTONSÁGI UTASÍTÁSOK

---

- Körültekintően járjon el, ha a funkció működése közben kinyitja a készülék ajtaját. Gőz szabadulhat ki.
- Gőz sütés után óvatosan nyissa ki a készülék ajtaját.

## 2.6 Belső világítás



### **FIGYELMEZTETÉS!**

Vigyázat! Áramütés-veszély!

- A készüléknél használt izzó vagy halogén lámpa csak háztartási készülékeknél alkalmazható. Otthona kivilágítására ne használja.
- A lámpa cseréje előtt húzza ki a hálózati dugaszt a hálózati aljzatból.
- Kizárólag az eredetivel megegyező műszaki jellemzőkkel rendelkező lámpát használjon.

## 2.7 Szerviz

- A készülék javítását bízza a márkaszervizre.
- Csak eredeti pótalkatrészeket használjon.

## 2.8 Ártalmatlanítás



### **FIGYELMEZTETÉS!**

Sérülés- vagy fulladásveszély.

- Válassza le a készüléket ez elektromos hálózatról.
- A készülék közelében vágja át a hálózati kábelt, és tegye a hulladékba.
- Szerelje le az ajtókilincset, hogy megakadályozza gyermekek vagy kedvenc állatok készülékben rekedését.

## 3. TERMÉKLEÍRÁS

### 3.1 Általános áttekintés

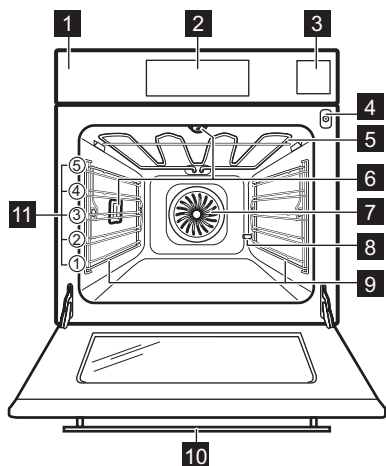

- 1 Kezelőpanel
- 2 Kijelzés
- 3 Víztartály
- 4 Húshőmérő szenzor dugalja
- 5 Fűtőbetét
- 6 Lámpa
- 7 Ventilátor
- 8 Vízkömentesítő csőkimenet
- 9 Polctartó, eltávolítható
- 10 Kamera a fogantyúban
- 11 Polcszintek

### 3.2 Tartozékok

#### Huzalpolc

Főzőedényekhez, tortaformákhoz, sütőedényekhez.

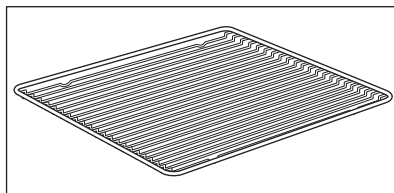

#### Sütőtálca

Tortákhoz és süteményekhez.

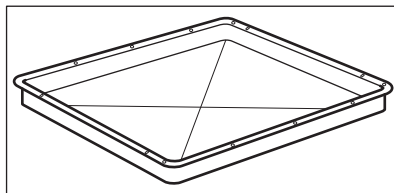

#### Mély tepsi

Sütemények és húsok sütéséhez, illetve zsírfelfogó edényként.

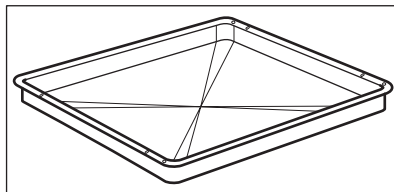

# TERMÉKLEÍRÁS

---

## Húshőmérő szenzor

Az étel belsejében történő hőmérséklet méréséhez.

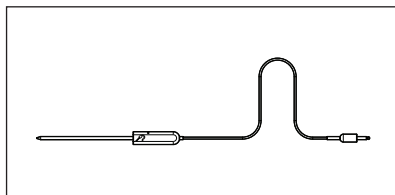

## Teleszkópos sütősín

A tepsik és huzalpolcok könnyebb behelyezéséhez és eltávolításához.

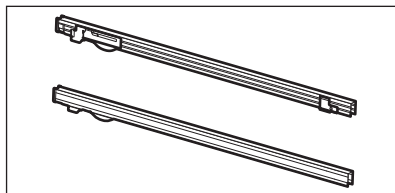

## Kamerapajzs

Megelőzi a fénytükröződést a fotókon.

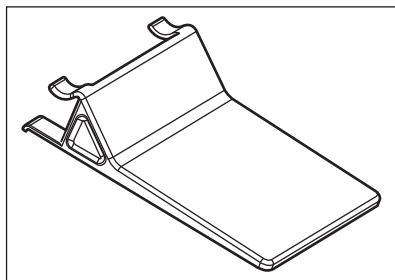

# 4. A SÜTŐ BE- ÉS KIKAPCSOLÁSA

## 4.1 Kezelőpanel

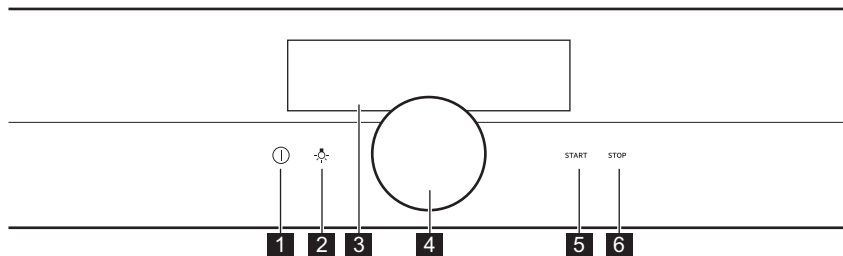

<b>1</b>	Be / Ki	Tartsa nyomva a sütő be- és kikapcsolásához.
<b>2</b>	Világításkapcsoló	A sütővilágítás be- és kikapcsolása.
<b>3</b>	Kijelzés	A sütő aktuális beállításait mutatja.
<b>4</b>	Forgatógomb	A sütő működtetése.
<b>5</b>	START	A kiválasztott funkció bekapcsolása.
<b>6</b>	STOP	A kiválasztott funkció kikapcsolása.

 <b>Tartsa</b>	 <b>Nyomja meg a</b>	 <b>Tartsa nyomva és fordítsa el</b>
A fő képernyő bekapcsolása.	Beállítás megerősítése vagy belépés a kiválasztott almenübe.	Beállítások módosítása és a menüben való navigálás.

## 4.2 Kijelzés

	Bekapcsolás után a kijelzőn megjelenik a fő képernyő a sütőfunkcióval és az alapértelmezett hőmérséklettel.
--	---

# A SÜTŐ BE- ÉS KIKAPCSOLÁSA

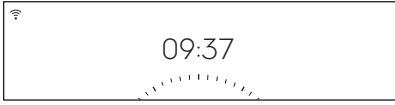
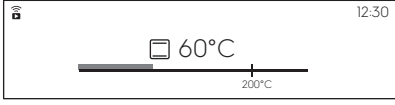
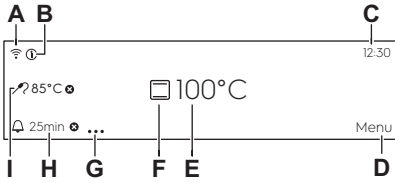



	<p>A kijelző készenléti állapotba lép, ha 2 percen át nem használja a sütőt.</p>
	<p>Sütéskor a kijelző megjeleníti a beállított funkciókat és az egyéb rendelkezésre álló kiegészítő funkciókat.</p>
	<p>A kijelző a maximális számú beállított funkcióval.</p> <ul style="list-style-type: none"> <li>A. Wi-Fi (csak a kijelölt modellek)</li> <li>B. Tájékoztató</li> <li>C. Óra</li> <li>D. Menü</li> <li>E. Hőmérséklet</li> <li>F. Sütőfunkciók</li> <li>G. Program beállítási opciók</li> <li>H. Időzítő</li> <li>I. Húshőmérő szenzor (csak a kijelölt modellek)</li> </ul>

## Kijelző visszajelzői

**Figyelmeztető hangjelzés funkció visszajelzők** - amikor a beállított sütési idő véget ér, hangjelzés hallható.

 <p>A funkció be van kapcsolva.</p>	 <p>A funkció be van kapcsolva. A sütés automatikusan leáll.</p>	 <p>A hangjelzés ki van kapcsolva.</p>
---	--	---

## Időzítő visszajelzők

 <p>Egy későbbi időpontban az időzítő működésbe lép.</p>	 <p>Az időzítő a sütőajtó becsukása után működésbe lép.</p>	 <p>A beállítás törlése.</p>	 <p>Az időzítő működésbe lép, amikor a sütő eléri a beállított hőmérsékletet.</p>	 <p>A sütés elindulásakor az időzítő működésbe lép.</p>
---	--	---	--	--

**Wi-Fi visszajelző** - a sütő a WiFi-hálózathoz csatlakoztatható.

# A SÜTŐ BE- ÉS KIKAPCSOLÁSA

---

## Kijelző visszajelzői





A Wi-Fi csatlakozás be van kapcsolva.

## 5. AZ ELSŐ HASZNÁLAT ELŐTT

### ⚠ FIGYELMEZTETÉS!

Lásd a „Biztonság” című fejezetet.

### 5.1 Kezdeti tisztítás

		
<b>1. lépés</b>	<b>2. lépés</b>	<b>3. lépés</b>
Vegyen ki a sütőből minden tartozékot és kivehető polctartót.	Puha ruhával, langyos vízzel és enyhe mosogatószerrel tisztítsa meg a sütőt és a tartozékokat.	Helyezze a sütőbe a tartozékokat és a kivehető polctartókat.

### 5.2 A legelső csatlakoztatás

Az első csatlakoztatás után a kijelzőn üdvözlő üzenet jelenik meg.

Be kell állítani: Nyelv, Kijelző fényerő, Figyelmeztető hangerő, Vízkeménység, Óra, Vezeték nélküli kapcsolat.

### 5.3 Vezeték nélküli kapcsolat

A sütő csatlakoztatásához az alábbiak szükségesek:

- Vezeték nélküli hálózat internet kapcsolattal.

<b>1. lépés</b>	Kapcsolja be a sütőt.
<b>2. lépés</b>	Válassza ezt: Menü / Beállítások / Csatlakoztatás.
<b>3. lépés</b>	Válassza ezt: Wi-Fi. Bekapcsolásához nyomja meg a választógombot.
<b>4. lépés</b>	Válassza ki az internetkapcsolattal rendelkező vezeték nélküli hálózatot. A sütő vezeték nélküli modulja 90 másodpercen belül működni kezd.
A további lépésekhez kövesse a „Mobiltelefonos alkalmazás” ismertető utasításait.	

### Használjon parancsikont!



Frekvencia	2412 - 2484 MHz
------------	-----------------





Protokoll	IEEE 802.11b DSSS/802.11g/n OFDM
Max. teljesítmény	EIRP < 20 dBm (100 mW)

## 5.4 Kezdeti előmelegítés







**Az első használat előtt hevítse fel az üres sütőt.**

<b>1. lépés</b>	Vegyen ki a sütőből minden tartozékot és kivehető polctartót.
<b>2. lépés</b>	Állítsa be a maximális hőmérséklet ennél a funkciónál:  Hagyja egy óráig működni a sütőt.
<b>3. lépés</b>	Állítsa be a maximális hőmérséklet ennél a funkciónál:  Hagyja 15 percig működni a sütőt.
<p> Előfűtés közben szagot és füstöt bocsáthat ki a sütő. Ügyeljen arra, hogy a helyiség szellőztetve legyen.</p>	

## 5.5 Hogyan állítsa be: Vízkeménység





Amikor csatlakoztatja a sütőt az elektromos hálózathoz, be kell állítania a vízkeménységet. Használja a gőzölő készlethez mellékelt indikátorpapírt.

			
1. lépés	2. lépés	3. lépés	4. lépés
Tartsa az indikátorpapírt a vízbe kb. 1 másodpercig. Ne tegye az indikátorpapírt folyó víz alá.	A felesleges víz eltávolításához rázza meg az indikátorpapírt.	1 perc elteltével ellenőrizze a vízkeménységet az alábbi táblázat segítségével.	A vízkeménység beállítása: Menü / Beállítások / Beállítás / Vízkeménység.
<p> Az indikátorpapír zónáinak színe folyamatosan változik. A vízkeménység ellenőrzését az 1 perc leteltét követő egy percben végezze el.</p>			
<p>A vízkeménység a következő menüben módosítható: Beállítások / Beállítás / Vízkeménység.</p>			

Az alábbi táblázat ismerteti a víz keménységi tartományait (dH) a hozzájuk tartozó kalciumtartalommal és vízminőséggel. Amikor a vízkeménység értéke 4, palackozott vízzel töltsen fel a víztartályt.

# AZ ELSŐ HASZNÁLAT ELŐTT

---

Vízkeménység		Indikátorpapír	Kalciumtartalom (mmol/l)	Kalciumtartalom (mg/l)	Víz besorolása
Szint	dH				
1	0 - 7		0 - 1.3	0 - 50	lágú
2	8 - 14		1.4 - 2.5	51 - 100	mérsékelten kemény
3	15 - 21		2.6 - 3.8	101 - 150	kemény
4	22 - 28		3.9 - 5	151 - 200	nagyon kemény

## 6. NAPI HASZNÁLAT



### FIGYELMEZTETÉS!

Lásd a „Biztonság” című fejezetet.

### 6.1 Hogyan állítsa be: Sütőfunkciók

1. lépés	Kapcsolja be a sütőt.
2. lépés	Tartsa megnyomva a választógombot. A kijelzőn megjelennek az alapértelmezett sütőfunkciók.
3. lépés	Válassza ki a sütőfunkció szimbólumát, majd nyomja meg a választógombot az almenübe lépéshez.
4. lépés	Válassza ki a sütőfunkciót, majd nyomja meg a választógombot.
5. lépés	Válassza ezt: °C. Nyomja meg a választógombot. A kijelző a hőmérséklet-beállításokat mutatja.
6. lépés	A választógomb elfordításával, majd megnyomásával állítsa be a hőmérsékletet .
7. lépés	Nyomja meg ezt a gombot: START . Húshőmérő szenzor - a húshőmérő szenzor a sütési folyamat előtt vagy alatt bármikor csatlakoztatható.
STOP - nyomja meg a sütőfunkció kikapcsolásához.	
8. lépés	Kapcsolja ki a sütőt.

### Használjon parancsikont!



## 6.2 Víztartály

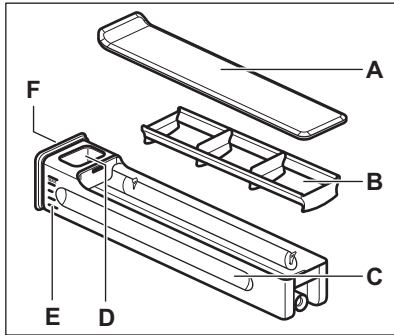



- A. Fedél
- B. Hullámtörő
- C. Fiók
- D. Vízbetöltő nyílás
- E. Skála
- F. Elülső burkolat

## 6.3 Használata: Víztartály

<p><b>1. lépés</b></p>	<p>Nyomja meg a víztartály elején levő burkolatot.</p>	
<p><b>2. lépés</b></p>	<p>Töltse fel a víztartályt a maximális szintig. Ez két módon végezhető el:</p>	
	<p><b>A:</b> Hagyja a víztartályt a sütőben, és töltsön bele vizet egy edényből.</p>	<p><b>B:</b> Vegye ki a víztartályt sütőből, és a víz-csapból töltsé fel.</p>
<p><b>3. lépés</b></p>	<p>A víz kicsöppenésének elkerüléséhez vízszintes helyzetben vigye a víztartályt.</p>	
<p><b>4. lépés</b></p>	<p>A víztartályt feltöltés után ugyanabba a helyzetbe tegye vissza a helyére. Addig nyomja az elülső burkolatot, míg a víztartály teljesen a helyére nem kerül a sütőben.</p>	
<p><b>5. lépés</b></p>	<p>Minden használat után ürítse ki a víztartályt!</p>	
<p><b>⚠ VIGYÁZAT!</b> A víztartályt tartsa távol a forró felületektől.</p>		

## 6.4 Hogyan állítsa be: Steamify - Gőzben sütés funkció

<b>1. lépés</b>	Kapcsolja be a sütőt.	
<b>2. lépés</b>	Válassza ezt:  . Nyomja meg a választógombot a gőzben sütés funkció beállításához.	
<b>3. lépés</b>	Válassza ezt: °C. Nyomja meg a választógombot a hőmérséklet beállításához. A kijelző a hőmérséklet-beállításokat mutatja.	
<b>4. lépés</b>	Állítsa be a hőmérsékletet, majd megerősítéshez nyomja meg a választógombot. A gőzben sütés típusa a beállított hőmérséklettől függ.	
<b>Gőz gőzöléshez</b> 50 - 100 °C	Ideális zöldségek, gabonafélék, hüvelyesek, tenger gyümölcsei, pástétomok és kanalas desszertek készítéséhez.	
<b>Gőz sütéshez</b> 105 - 130 °C	Ideális dinsztelt és párolt hús vagy hal, kenyér és szárnyas, valamint sajtorta és felfújtak készítéséhez.	
<b>Gőz gyenge piritáshoz</b> 135 - 150 °C	Ideális hús, felfújtak, töltött zöldségek, hal és csöben sülték készítéséhez. A gőz és a hő kombinálása révén a hús porhanyóssá, szaftossá és kérges felületűvé válik. Ha beállítja az időzítőt, a grill automatikusan bekapcsol a sütés utolsó néhány percében, hogy az ételt gyengéden megpirítsa.	
<b>Gőz sütéshez (tészta vagy hús)</b> 155 - 230 °C	Ideális roston sült húsok és sütött tészták, hal, szárnyas, leveles tésztából készült töltött aprósütemény, lepény, muffin, csöben sült zöldségek és péksütemények készítéséhez. Ha beállítja az időzítőt, és az ételt az első polcszintre helyezi, az alsó fűtés automatikusan bekapcsol a sütési folyamat utolsó néhány percében, hogy az étel alja kérgessé váljon.	
<b>5. lépés</b>	Nyomja meg a víztartály fedelét a kinyitáshoz és eltávolításhoz.	
<b>6. lépés</b>	Hideg vízzel töltsse fel a víztartályt a maximális szintig (kb. 950 ml). Ez a vízmennyiség kb. 50 percre elegendő. Segítségül használja a víztartályon levő skálát.	
	<div style="border: 1px solid black; padding: 5px;"> <p> <b>FIGYELMEZTETÉS!</b> Kizárólag hideg csapvizet használjon. Ne használjon szűrt (ioncserélt) vagy desztillált vizet. Ne használjon egyéb folyadékot. Ne töltsön a víztartályba gyúlékony vagy alkoholtartalmú folyadékot.</p> </div>	

<b>7. lépés</b>	Szükség esetén a víztartály külsejét puha kendővel törölje át. Tolja a víztartályt az eredeti helyzetébe.
<b>8. lépés</b>	Nyomja meg ezt a gombot: <b>START</b> . A gőz kb. 2 perc elteltével megjelenik. Amikor a sütő eléri a beállított hőmérsékletet, hangjelzés hallható.
<b>9. lépés</b>	Amikor a víztartály kiürül, hangjelzés hallható. Töltse fel újra a víztartályt. A sütés végén a hűtőventilátor gyorsabban forog a gőz eltávolítása érdekében. A sütési idő végén hangjelzés hallható.
<b>10. lépés</b>	Kapcsolja ki a sütőt.
<b>11. lépés</b>	A sütés befejezése után ürítse ki a víztartályt.
<b>12. lépés</b>	A maradékvíz lecsapódhat a sütőtérben. Sütés után óvatosan nyissa ki a készülék ajtaját. Miután a sütő lehűlt, puha ruhával törölje szárazra a sütő belsejét.

## Használjon parancsikont!



## 6.5 Hogyan állítsa be: SousVide sütés

<b>1. lépés</b>	Kapcsolja be a sütőt.
<b>2. lépés</b>	Válassza ki a sütőfunkció szimbólumát, majd nyomja meg a választógombot az almenübe lépéshez.
<b>3. lépés</b>	Válassza ezt:  . Nyomja meg a választógombot.
<b>4. lépés</b>	Válassza ezt: Időzítő. Nyomja meg a választógombot.
<b>5. lépés</b>	A választógomb elforgatásával, majd megnyomásával állítsa be az időt.
<b>6. lépés</b>	Válassza ezt: °C. Nyomja meg a választógombot.
<b>7. lépés</b>	A választógomb elfordításával, majd megnyomásával állítsa be a hőmérsékletet.
<b>8. lépés</b>	Nyomja meg ezt a gombot: <b>START</b> .

<b>9. lépés</b>	Víz maradhat a vákuumtasakokon és a sütőtérben. Sütés után óvatosan nyissa ki a sütő ajtaját. A vákuumzacskókat egy tányér és egy konyharuha segítségével vegye ki. Amikor a sütő lehűlt, egy szivaccsal távolítsa el a sütőtér aljából a vizet. Puha törőruhával törölje szárazra a sütőtér.
-----------------	---

## Használjon parancsikont!



## 6.6 Hogyan állítsa be: Előre programozott sütés

Az almenüben szereplő összes étel javasolt funkcióval és hőmérséklettel rendelkezik. Beállíthatja az időt és a hőmérsékletet.

Egyes ételek elkészítéséhez az alábbiak is használhatók:

- Súlyautomatika
- Húshőmérő szenzor

Az étel megfőzöttségének szintje:

- Véres vagy Kevésbé
- Közepes
- Jól átsütve vagy Továbbiak









<b>1. lépés</b>	Válassza ezt: Menü. Nyomja meg a választógombot.
<b>2. lépés</b>	Válassza ezt: Előre programozott sütés. Nyomja meg a választógombot.
<b>3. lépés</b>	Válasszon ki egy fogást vagy ételfajtát, majd nyomja meg a választógombot a megerősítéshez.
<b>4. lépés</b>	Nyomja meg ezt a gombot: START .

## Használjon parancsikont!











## 6.7 Sütőfunkciók

### Hagyományos sütőfunkciók









Sütőfunkció	Alkalmazás
 <p><b>Grill</b></p>	Vékony szelet élelmiszerek grillezéséhez és pirítás készítéséhez.
 <p><b>Infrasütés</b></p>	Nagy húsdarabok vagy nem csontozott szárnyas sütéséhez egy polcszinten. Csőben sütéshez és pirításhoz.
 <p><b>Hőlégbefúvás, Nagy Hőfok</b></p>	Sütés egyszerre maximum három sütőszinten, illetve aszalás. 20 - 40 °C-kal alacsonyabbra állítsa a sütő hőmérsékletét, mint a Alsó + felső sütés funkció esetén.
 <p><b>Fagyasztott ételek</b></p>	Készételek (pl. sült burgonya, steak burgonya vagy tavaszi tekercs) ropogóssá tételéhez.
 <p><b>Alsó + felső sütés</b></p>	Egy szinten történő tészta- és hússütés számára.
 <p><b>Pizza funkció</b></p>	Pizza sütéséhez. Intenzív pirításhoz és ropogós aljú ételek készítéséhez.
 <p><b>Alsó Sütés</b></p>	Ropogós alapú sütemények készítéséhez és étel tartósításához.
 <p><b>Steamify</b></p>	A gőzt gőzsütéshez, pároláshoz, gyengéd barnításhoz, tészta- és hússütéshez használja.



## Speciális sütőfunkciók

Sütőfunkció	Alkalmazás
 <p>Tartósítás</p>	Tartósított zöldségek, például savanyúság készítéséhez.
 <p>Aszalás</p>	Szeletelt gyümölcs, zöldség és gomba aszalásához.
 <p>Joghurt funkció</p>	Joghurt elkészítéséhez. A sütőlámpa ennél a funkciónál nem világít.
 <p>Edény Melegítés</p>	Az edények tároláshoz való előmelegítésére.
 <p>Kiolvasztás</p>	Élelmiszerek felolvasztásához (zöldségek és gyümölcsök). A felolvasztás időtartama a fagyasztott étel méretétől és mennyiségétől függ.
 <p>Csőben Sütés</p>	Sütőben készíthető fogásokhoz, mint a lasagna és burgonyafelfújt. Csőben sütéshez és pirításhoz.
 <p>Hőlégbefúvás, Kis Hőfok</p>	Különösen porhanyós, szaftos sülték készítéséhez.
 <p>Melegen Tartás</p>	Az étel melegen tartásához.
 <p>Konvekciós levegő (nedves)</p>	A funkciót arra tervezték, hogy energiát takarítson meg a sütés során. A funkció használatakor a sütőtér hőmérséklete eltérhet a beállított hőmérséklettől. A készülék a maradékhot használja fel. A fűtési teljesítmény lecsökkenhet. További tudnivalóért olvassa el a „Napi használat” c. fejezetben ezt a részt; Megjegyzések: Konvekciós levegő (nedves).

## Gőzben sütés funkciók

Sütőfunkció	Alkalmazás
 <p><b>SousVide sütés</b></p>	A funkció neve vákuumzárású műanyag tasakokban történő, alacsony hőmérsékletű sütési módra utal. További tájékoztatásért lásd alább a Sous-Vide sütés című szakaszt, valamint a sütési táblázatokkal ellátott „Ötletek és tanácsok” című fejezetet.
 <p><b>Regenerálódás</b></p>	A gőzzel történő felmelegítés meggátolja az ételek felületének kiszáradását. A hőközlés finoman, egyenletesen történik, és biztosítja, hogy az ételnek olyan íze és aromája legyen, mintha most készült volna el. Ez a funkció az étel közvetlenül tányéron történő felmelegítésére használható. Egy-egy egynél több tányér étel melegíthető fel különböző polcmagasságokban.
 <p><b>Kenyer</b></p>	A funkcióval kenyér és zsemle készíthető professzionális minőségben a ropogósság, a szín és a kéreg fényének szempontjából.
 <p><b>Kelesztés</b></p>	A kelt tészta kelesztésének felgyorsítására. Megóvja a tészta felületét a kiszáradástól, és megtartja a tészta puhaságát.
 <p><b>Vital Sütés</b></p>	Zöldség, köretek vagy hal gőzöléséhez.
 <p><b>Páratartalom, magas</b></p>	A funkció kényes ételek, mint például pudingok, sütemények, terrine-ek és hal elkészítéséhez alkalmas.
 <p><b>Páratartalom, közepes</b></p>	A funkció dinsztelt és párolt húsok, valamint kenyér és kelt tésztájú édes sütemények elkészítésére alkalmas. A gőz és a hő kombinálása révén a hús porhanyóssá, szaftossá válik, a kelt tésztájú süteményeken pedig ropogós, fényes felület jön létre.
 <p><b>Páratartalom, alacsony</b></p>	A funkció hús, szárnyasok, tepsiben sülték és felfújtak készítéséhez alkalmas. A gőz és a hő kombinálása révén a hús porhanyóssá, szaftossá és kérges felületűvé válik.

## 6.8 Megjegyzések: Konvekciós levegő (nedves)

A funkció megfelel az EU 65/2014 és EU 66/2014 sz. szabványok szerinti energiahatékonysági besorolásnak és ökológiai kialakításra vonatkozó követelményeknek. Vizsgálati módszerek az EN 60350-1 szabványnak megfelelően.

A sütőajtót sütés közben be kell csukni, hogy a funkció ne legyen megszakítva, és hogy a sütő a lehető legnagyobb energiahatékonysággal működjön.





A funkció használatakor a sütővilágítás 30 másodperc elteltével automatikusan kikapcsol.

Főzési útmutatásokért olvassa el a „Hasznos tanácsok és javaslatok” című fejezetet, Konvekciós levegő (nedves). Az energiatakarékosságra vonatkozó általános javaslatokért olvassa el az „Energiahatékonyság” fejezet Energiatakarékosság c. szakaszát.

# 7. ÓRAFUNKCIÓK

## 7.1 Órafunkciók leírása

Óra funkció	Alkalmazás
Sütés időtartama	A sütés hosszúságának beállításához. Maximum 23 ó 59 p.
Indítási feltételek	Segítségével beállítható, hogy az időzítő mikor kezdjen el visszaszámlálni.
Tevékenység befejezéskor	Segítségével beállítható, hogy mi történjen, amikor az időzítő befejezte a visszaszámlálást.
Késleltetett indítás	Sütés indításának és / vagy befejezésének késleltetése.
Idő kiterjesztés	A sütési idő meghosszabbítása.
Emlékeztető	Visszaszámlálás beállítása. Legfeljebb 23 ó 59 p. Ez a funkció nincs hatással a sütő működésére.

Indítási feltételek	Megjegyzés
-	Az időzítő a bekapcsolása után működésbe lép.
	Az időzítő az ajtó becsukása után működésbe lép.
	A sütés elindulásakor az időzítő működésbe lép.
	Az időzítő működésbe lép, amikor a sütő eléri a beállított hőmérsékletet.
	Az adott időpontban az időzítő működésbe lép.

## 7.2 Hogyan állítsa be: Óra funkciók

Az óra beállítása	
1. lépés	Válassza ezt: Óra. Nyomja meg a választógombot.
2. lépés	A választógomb elforgatásával állítsa be az órát. Nyomja meg a választógombot.

Főzési időtartam beállítása	
1. lépés	Válassza ki a sütőfunkciót, majd állítsa be a hőmérsékletet.

## Főzési időtartam beállítása

<b>2. lépés</b>	Válassza ezt: Időzítő.
<b>3. lépés</b>	A választógomb elforgatásával állítsa be az időt. Nyomja meg a választógombot.
<b>4. lépés</b>	Válassza ezt: Tevékenység befejezéskor. Nyomja meg a választógombot. Az időzítő azonnal megkezdí a visszazámlálást.

## Használjon parancsikont!



## A sütés kezdete / vége kiegészítő funkció kiválasztása

<b>1. lépés</b>	Válassza ki a sütőfunkciót, majd állítsa be a hőmérsékletet.
<b>2. lépés</b>	Válassza ezt: ● ● ● . Nyomja meg a választógombot.
<b>3. lépés</b>	Válassza ezt: Indítási feltételek. Nyomja meg a választógombot.
<b>4. lépés</b>	Válassza ezt: Tevékenység befejezéskor. Nyomja meg a választógombot.

## Sütés indításának késleltetése és a sütés befejezése

<b>1. lépés</b>	Válassza ezt: ● ● ● . Nyomja meg a választógombot.
<b>2. lépés</b>	Válassza ezt: Indítási feltételek / Legkésőbb. Nyomja meg a választógombot.
<b>3. lépés</b>	A választógomb elforgatásával állítsa be az indítás időpontját. Nyomja meg a választógombot.
<b>4. lépés</b>	A választógomb elforgatásával állítsa be a sütési idő végét. Nyomja meg a választógombot.
<b>5. lépés</b>	Válassza ezt: Tevékenység befejezéskor. Nyomja meg a választógombot.

## Indítás késleltetése a sütés befejezésének beállítása nélkül

<b>1. lépés</b>	Válassza ezt: ● ● ● . Nyomja meg a választógombot.
-----------------	--

## Indítás késleltetése a sütés befejezésének beállítása nélkül

<b>2. lépés</b>	Válassza ezt: Indítási feltételek / Legkésőbb.
<b>3. lépés</b>	A választógomb elforgatásával állítsa be az indítás időpontját. A megerősítéshez nyomja meg kétszer a választógombot.

## Főzési időtartam kiterjesztése

Ha a főzési időtartamból 10% maradt fenn, és az étel nem tűnik elkészültnek, az időtartam meghosszabbítható. A sütőfunkciót is módosíthatja.

<b>1. lépés</b>	Válassza ezt: Időzítő.
<b>2. lépés</b>	Válassza ki a megfelelő idő ikont a sütési időtartam meghosszabbításához, majd jóváhagyáshoz nyomja meg a választógombot.
<b>3. lépés</b>	Emellett kiválaszthatja a megfelelő sütőfunkciót is, majd módosításhoz nyomja meg a választógombot.

## 8. HOGYAN HASZNÁLJA: TARTOZÉKOK

### 8.1 Tartozékok behelyezése

A felül található mélyedés a biztonságot növeli. Ezek a mélyedések megakadályozzák a megbillenést. A polc körüli magas perem megakadályozza a főzőedény lecsúszását a polcról.

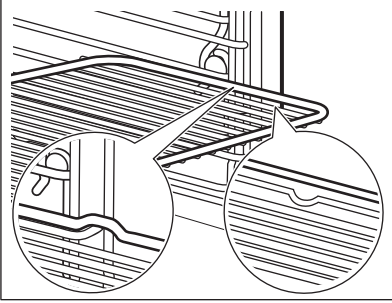
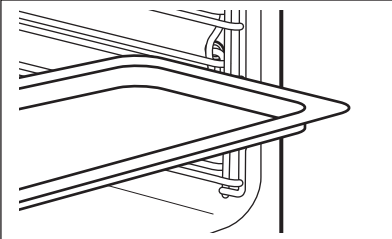
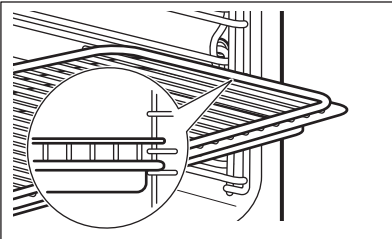
<p><b>Huzalpolc:</b> Csúsztassa be a huzalpolcot a polcvezető sínek közé, .</p>	
<p><b>Sütőtálca /Mély tepsi:</b> Csúsztassa be a tálcát a polcvezető sínek közé.</p>	
<p><b>Huzalpolc, Sütőtálca /Mély tepsi:</b> Tolja a tálcát a polctartó vezetősínjei és a vezetősínek feletti huzalpolc közé.</p>	

### 8.2 A teleszkópos sütősínek használata

A teleszkópos polctartókat tilos olajozni!

Mielőtt becsukná a sütőajtót, ellenőrizze, hogy a teleszkópos polctartókat ütközésig a helyükre tolta-e.

# HOGYAN HASZNÁLJA: TARTOZÉKOK

## Huzalpolc:

Helyezze a huzalpolcot a teleszkópos polctartókra.

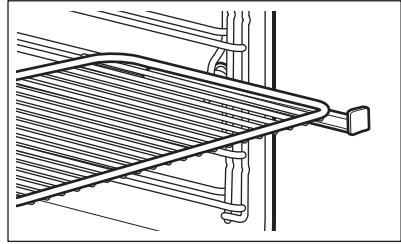

## Mély tepsí:

Helyezze a mély tepsit a teleszkópos polctartókra.

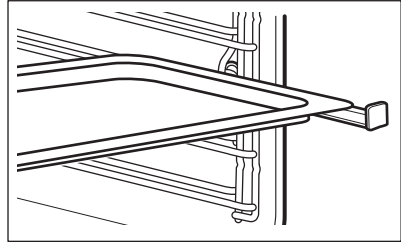

## Huzalpolc és mély tepsí együtt:

Helyezze a huzalpolcot és a mély tepsit együtt a teleszkópos polctartókra.

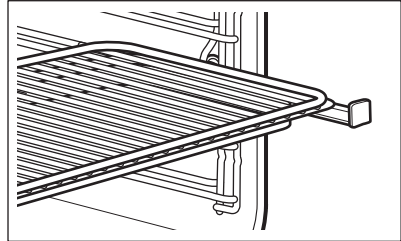

## 8.3 Húshőmérő szenzor

A húshőmérő szenzor méri a hőmérsékletet az étel belsejében. A húshőmérő szenzor az összes sütőfunkcióval használható.



### VIGYÁZAT!

Kizárólag a mellékelt húshőmérő szenzort és eredeti pótalkatrészeket használjon.

Két hőmérsékleti adatot kell beállítani:



A sütő hőmérsékletét (minimum 120 °C).



A hús maghőmérsékletét.



## A legjobb sütési eredmények eléréséhez:

A hozzávalók legyenek szobahőmérsékletűek.	A húshőmérő szenzor nem használható folyékony állagú ételekhez.	Sütés közben a húshőmérő szenzor érzékelőjének végig az ételben kell maradnia, és csatlakoztatva kell lennie.	Használja az ételekhez ajánlott maghőmérsékleti beállításokat. Olvassa el a „Főzési tanácsok” c. fejezetet.
--	---	---	---

A sütő kiszámítja az ételkészítés hozzávetőleges befejezési idejét. Ez függ az étel mennyiségétől, a beállított sütőfunkciótól és hőmérséklettől.

## Hogyan használja: Húshőmérő szenzor

<b>1. lépés</b>	Kapcsolja be a sütőt.
<b>2. lépés</b>	Válasszon egy sütőfunkciót és, ha szükséges, a sütőhőmérsékletet.
<b>3. lépés</b>	Helyezze be ezt: Húshőmérő szenzor.
<b>Hús, szárnyas és hal</b>	<b>Hús felfújtak</b>

# HOGYAN HASZNÁLJA: TARTOZÉKOK

Szúrja a húshőmérő hegyét a hús vagy a hal közepébe, lehetőleg a legvastagabb résznél. Ügyeljen arra, hogy a húshőmérő szenzor minimum 3/4 része az étel belsejében legyen.

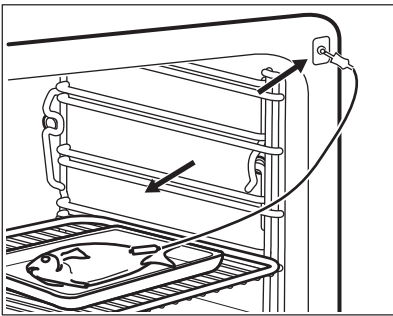
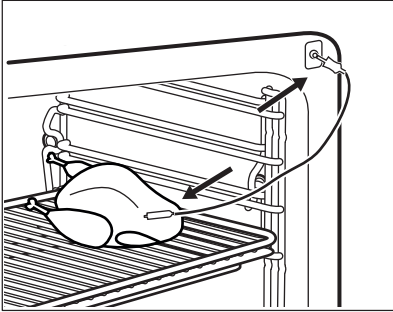

Nyomja a húshőmérő szenzor hegyét a pontosan a casserole közepébe. A húshőmérőnek sütés alatt stabilan, ugyanabban a pozícióban kell maradnia. Ennek eléréséhez használjon egy szilárd hozzávalót. A sütőedény peremével támassza alá a húshőmérő szenzor szilikon fogantyúját. A húshőmérő szenzor hegye nem érintkezhet a sütőedény aljával. A maradék hozzávalókkal fedje be a húshőmérő többi részét.

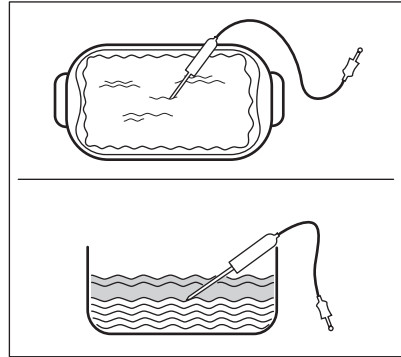

## 4. lépés

Illessze a húshőmérő szenzor dugaszát a sütő elején lévő aljzatba. A kijelző az aktuális hőmérsékletet jeleníti meg ennél: Húshőmérő szenzor.

## 5. lépés

 - válassza ki, majd a választógomb megnyomásával állítsa be a maghőmérsékletet.

## 6. lépés

Nyomja meg a választógombot a húshőmérő szenzor megfelelő kiegészítő funkciójának beállításához:

- Figyelmeztető hangjelzés - amikor az étel eléri a megfelelő maghőmérsékletet, hangjelzés hallható.
- Figyelmeztető hangjelzés és a sütés leállítása - amikor az étel eléri a megfelelő maghőmérsékletet, hangjelzés hallható, és a sütő leáll.

## 7. lépés

Fordítsa el a választógombot a kiegészítő funkció kiválasztásához. A megerősítéshez nyomja meg a választógombot.

# HOGYAN HASZNÁLJA: TARTOZÉKOK

<b>8. lépés</b>	Nyomja meg ezt a gombot: START . Amikor az étel eléri a beállított hőmérsékletet, hangjelzés hallható. Eldöntheti, hogy a sütést abbahagyja, vagy folytatja azért, hogy az étel jól át legyen sütvé.
<b>9. lépés</b>	Húzza ki a húshőmérő szenzor dugaszát a csatlakozóaljzatból, majd vegye ki az ételt a sütőből. <div data-bbox="213 363 1028 464" style="border: 1px solid black; padding: 5px;"><p><b>⚠ FIGYELMEZTETÉS!</b> Égésveszély áll fenn, mivel a húshőmérő szenzor forró lehet. Legyen óvatos, amikor kihúzza és eltávolítja azt az ételből.</p></div>

**Használjon parancsikont!**



## 9. TOVÁBBI FUNKCIÓK



### 9.1 Hogyan mentheti:Kedvencek

Kedvenc beállításait, mint például a sütőfunkciót, a főzés időtartamát, a hőmérsékletet vagy a tisztítás funkciót eltárolhatja a készülék memóriájába. 3 kedvenc beállítás tárolható. A mentett beállítások a következő menüben érhetők el: Kedvencek.

<b>1. lépés</b>	Kapcsolja be a sütőt.
<b>2. lépés</b>	Válassza ki a megfelelő beállítást, majd nyomja meg a választógombot.
<b>3. lépés</b>	Válassza ezt: Menü / Kedvencek.
<b>4. lépés</b>	Válassza ezt: Aktuális beállítások mentése. Forgassa el a választógombot a beállítás helyzetének kiválasztásához.
<b>5. lépés</b>	Nyomja meg a választógombot, hogy hozzáadja a beállítást a következők listájához: Kedvencek.

### 9.2 Automatikus kikapcsolás

Biztonsági okokból a sütő bizonyos idő elteltével kikapcsol, ha egy sütőfunkció működik, és a kezelő nem változtat semmilyen beállításon.

 (°C)	 (ó)
30 - 115	12.5
120 - 195	8.5
200 - 230	5.5

Az automatikus kikapcsolás nem működik az alábbi funkciókkal: Sütő világítás, Húshőmérő szenzor, Befejezés, Hólégbefűvés, Kis Hőfok.

### 9.3 Hűtőventilátor

Amikor a sütő üzemel, a hűtőventilátor automatikusan bekapcsol, hogy hidegen tartsa a sütő felületét. Amikor kikapcsolja a sütőt, a hűtőventilátor továbbra is működik, amíg a sütő le nem hűl.

# 10. HASZNOS TANÁCSOK ÉS JAVASLATOK

## FIGYELMEZTETÉS!

Lásd a „Biztonság” című fejezetet.

### 10.1 Sütési javaslatok



A táblázatban szereplő hőmérsékleti értékek és sütési időtartamok csak tájékoztatóként szolgálnak. A valós értékek a receptektől, a felhasznált összetevők minőségétől és mennyiségétől függenek.





Előfordulhat, hogy az új sütő az Ön korábbi sütőjétől eltérően fogja sütni a húsokat vagy a süteményeket. Az alábbi táblázatok a különféle ételekhez javasolt beállításokat tartalmazzák a hőmérséklet, főzési időtartam és polcszintek értékei számára.

Ha nem találja a beállításokat egy adott recepthez, akkor keressen hasonló ételt.





További sütési javaslatokért tekintse meg a weboldalunkon található sütési táblázatokat. A sütési javaslatok megkereséséhez tekintse meg a sütőtér elülső keretén található adattáblán szereplő termékszámot (PNC).

### 10.2 Konvekciós levegő (nedves)

A legjobb eredmény érdekében használja az alábbi táblázatban szereplő ajánlásokat.



		 (°C)		 (perc)
Édes sütemény, 16 db	sütőtálca vagy csepptálca	180	2	25 - 35
Piskótarolád	sütőtálca vagy csepptálca	180	2	15 - 25
Hal egészben, 0,2 kg	sütőtálca vagy csepptálca	180	3	15 - 25
Aprósütemények, 16 db	sütőtálca vagy csepptálca	180	2	20 - 30
Puszedli, 24 db	sütőtálca vagy csepptálca	160	2	25 - 35
Muffin, 12 db	sütőtálca vagy csepptálca	180	2	20 - 30
Pikáns péksütemény, 20 db	sütőtálca vagy csepptálca	180	2	20 - 30

# HASZNOS TANÁCSOK ÉS JAVASLATOK

		 (°C)		 (perc)
Aprósütemény omlós tésztából, 20 db	sütőtálca vagy csepptálca	140	2	15 - 25
Mini gyümölcs- torta, 8 db	sütőtálca vagy csepptálca	180	2	15 - 25

## 10.3 Konvekciós levegő (nedves) - ajánlott tartozékok

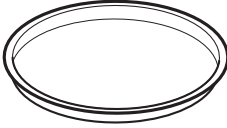
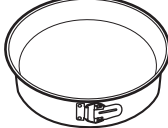





Használjon sötét, nem visszatükröző felületű tepsiket és edényeket. Ezek jobb hőelnyerő képességűek, mint a világos színű és visszatükröző felületű edények.

			
<b>Pizzaserpenyő</b>	<b>Tésztasütő edény</b>	<b>Ramekin (kerámipohár)</b>	<b>Tortasütő forma</b>
Sötét, nem visszatükröző felülettel 28 cm-es átmérő	Sötét, nem visszatükröző felülettel 26 cm-es átmérő	Kerámia 8 cm-es átmérő, 5 cm magasság	Sötét, nem visszatükröző felülettel 28 cm-es átmérő

## 10.4 Ét elkészítési táblázatok a bevizsgáló intézetek számára

### Tájékoztató a bevizsgáló intézetek számára





Vizsgálati módszerek az alábbi szabványoknak megfelelően: EN 60350, IEC 60350.

 <b>SÜTÉS EGY SZINTEN. Sütés sütőformákban</b>				
		 (°C)	 (perc)	
Piskóta (zsiradék nélkül)	Hőlégbefúvás, Nagy Hőfok	140 - 150	35 - 50	2
Piskóta (zsiradék nélkül)	Alsó + felső sütés	160	35 - 50	2

# HASZNOS TANÁCSOK ÉS JAVASLATOK



## SÜTÉS EGY SZINTEN. Sütés sütőformákban





		 (°C)	 (perc)	
Almatorta, 2 forma, átmérő: 20 cm	Hőlégbefűvés, Nagy Hőfok	160	60 - 90	2
Almatorta, 2 forma, átmérő: 20 cm	Alsó + felső sütés	180	70 - 90	1



## SÜTÉS EGY SZINTEN. Teasütemény







A harmadik polcszintet használja.

		 (°C)	 (perc)
Linzer / Omlós kekszek	Hőlégbefűvés, Nagy Hőfok	140	25 - 40
Linzer / Omlós kekszek, melegítse elő az üres sütőt	Alsó + felső sütés	160	20 - 30
Aprósütemény, 20 db/tepsi, melegítse elő az üres sütőt	Hőlégbefűvés, Nagy Hőfok	150	20 - 35
Aprósütemény, 20 db/tepsi, melegítse elő az üres sütőt	Alsó + felső sütés	170	20 - 30

# HASZNOS TANÁCSOK ÉS JAVASLATOK



## TÖBB SZINTEN VALÓ SÜTÉS. Teasütemény

		 (°C)	 (perc)	
Linzer / Omlós kekszek	Hőlégbefúvás, Nagy Hőfok	140	25 - 45	1 / 4
Aprósütemény, 20 db/ tepsi, melegítse elő az üres sütőt	Hőlégbefúvás, Nagy Hőfok	150	23 - 40	1 / 4
Piskóta (zsiradék nélkül)	Hőlégbefúvás, Nagy Hőfok	160	35 - 50	1 / 4







## GRILL



Melegítse elő az üres sütőt 5 percig.



Grillezés maximális hőmérséklettel.

		 (perc)	
Pirítós	Grill	1 - 3	5
Bifsztek, félidőben fordítsa meg	Grill	24 - 30	4

## Tájékoztató a bevizsgáló intézetek számára

A funkció vizsgálati módszerei: Vital Sütés.







Vizsgáló módszerek az IEC 60350 szabványnak megfelelően.



# HASZNOS TANÁCSOK ÉS JAVASLATOK



Állítsa be a hőmérsékletet 100 °C-ra.



	 Tartály (Gastro- norm)	 (kg)		 (perc)	
Brokkoli, melegítse elő az üres sütőt	1 x 2/3 perforált	0.3	3	8 - 9	Helyezze a sütőtálcát az első polcszintre.
Brokkoli, melegítse elő az üres sütőt	1 x 2/3 perforált	max.	3	10 - 11	Helyezze a sütőtálcát az első polcszintre.
Borsó, fagyasztott	2 x 2/3 perforált	2 x 1,5	2 és 4	Amíg a leghidegebb pont hőmérséklete el nem éri a 85 °C-ot.	Helyezze a sütőtálcát az első polcszintre.

# 11. ÁPOLÁS ÉS TISZTÍTÁS

## ⚠ FIGYELMEZTETÉS!

Lásd a „Biztonság” című fejezetet.

### 11.1 Tisztítással kapcsolatos megjegyzések

 <b>Tisztítósze- rek</b>	A sütő elejét meleg vizes és enyhe mosogatószeres puha ruhával tisztítsa meg. A sütőtér alját néhány csepp ecettel tisztítsa meg a vízkőmaradványoktól.
	A fémfelületeket háztartási tisztítószerrel tisztítsa meg.
	A szennyeződések elenyhe mosogatószerrel távolítsa el.
 <b>Napi haszná- lat</b>	A sütőteret minden használat után tisztítsa meg. A lerakódott zsír vagy egyéb maradvány tüzet okozhat.
	Ne tárolja az ételeket több, mint 20 percig a sütőben. Minden használat után puha törőruhával törölje szárazra a sütő belsejét.
 <b>Tartozékok</b>	Minden használat után tisztítsa és szárítsa meg az összes tartozékot. Puha ruhával, langyos vízzel és enyhe mosogatószerrel végezze a tisztítást. A tartozékokat tilos mosogatógépben tisztítani.
	A teflon bevonatos tartozékokat ne tisztítsa súroló hatású tisztítószerrel vagy éles tárgyakkal.

### 11.2 Hogyan távolítsa el: Polctartók

A sütő tisztításához vegye ki a polctartókat.

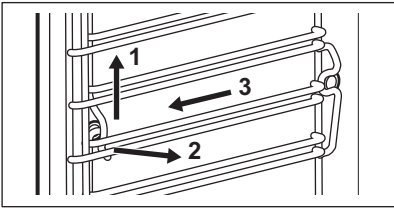
<b>1. lépés</b>	Kapcsolja ki a sütőt, és várja meg, hogy lehűljön.	
<b>2. lépés</b>	A polctartókat óvatosan húzza fel- és kifelé az elülső felfüggesztésből.	
<b>3. lépés</b>	Húzza el a polctartó elülső végét az oldalfaltól.	
<b>4. lépés</b>	Húzza ki a tartókat a hátsó felfüggesztésből.	
A polctartókat a kisereléssel ellentétes sorrendben tegye vissza.		

## 11.3 Hogyan használja: Gőz Tisztítás

Elindítás előtt:		
Kapcsolja ki a sütőt, és várja meg, hogy lehűljön.	Vegyen ki minden tartozékot és a kivethető polcvezető síneket.	Puha ruhával, langyos vízzel és enyhe mosogatószerrel tisztítsa a sütőtér alját és a sütőajtó üvegének belső oldalát.

<b>1. lépés</b>	Töltse fel a víztartályt a maximális szintig.
<b>2. lépés</b>	Válassza ezt: Menü / Tisztítás.

Funkció	Leírás	Időtartam
Gőz Tisztítás	Enyhe tisztítás	30 perc
Gőz Tisztítás Plusz	Normál tisztítás Permetezzen mosogatószerrel a sütő belsejének felületére.	75 perc

<b>3. lépés</b>	Kapcsolja be a funkciót. Kövesse a kijelzőn látható utasításokat. A tisztítás befejezésekor hangjelzés hallható.
-----------------	--

<b>4. lépés</b>	A hangjelzés kikapcsolásához nyomja meg a választógombot.
-----------------	---

 Amikor ez a funkció aktív, a sütőlámpa nem világít.
--

Amikor a tisztítás véget ér:		
Kapcsolja ki a sütőt.	Miután a sütő lehűlt, puha ruhával törölje szárazra a sütő belsejét. Távolítsa el a víztartályban lévő maradék vizet.	Hagyja nyitva a sütő aajtáját, és várja meg, hogy a sütőtér teljesen kiszáradjon.

## 11.4 Tisztítás Emlékeztető

Amikor az emlékeztető megjelenik, tisztítás szükséges.
Használja a következő funkciót: Gőz Tisztítás Plusz.
Az emlékeztetőt az alábbi menüpontban engedélyezheti vagy tilthatja le: Beállítás.

## 11.5 Tisztítás: Víztartály

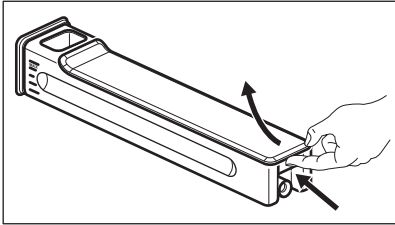
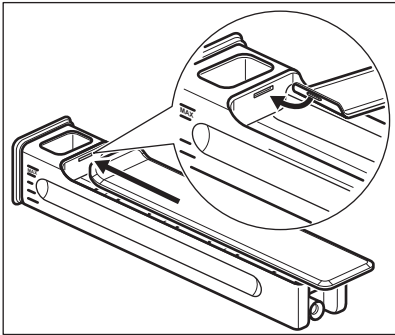
<b>1. lépés</b>	Vegye ki a vízartályt a sütőből.	
<b>2. lépés</b>	Távolítsa el a vízartály fedelét. A fedelet a hátul található kiemelkedésnek megfelelően emelje fel.	
<b>3. lépés</b>	Távolítsa el a hullámtörőt. Addig húzza el a tartálytestől, míg ki nem pattan.	
<b>4. lépés</b>	Vízzel és szappannal mossa meg a vízartály részeit. Ne használjon súrolószivacsot, és ne tisztítsa a vízartályt mosogatógépben.	
<b>5. lépés</b>	Szerelje össze a vízartályt.	
<b>6. lépés</b>	Pattintsa a helyére a hullámtörőt. Nyomja be a vízartály testébe.	
<b>7. lépés</b>	Szerelje fel a fedelet. Először az első rögzítőelemet illessze be, majd nyomja a vízartály testéhez.	
<b>8. lépés</b>	Helyezze be a vízartályt.	
<b>9. lépés</b>	A vízartályt rögzülésig tolja a sütő irányába.	

## 11.6 Használata: Vízkömentesítés

Elindítás előtt:		
Kapcsolja ki a sütőt, és várja meg, hogy lehűljön.	Vegyen ki minden tartozékot és a kivehető polctartókat.	Ellenőrizze, hogy a vízartály üres-e.

<b>Az eljárás első szakaszának időtartama:</b> kb. 100 perc	
<b>1. lépés</b>	Helyezze a mély tepsit az első polcszintre.
<b>2. lépés</b>	Töltsön 250 ml vízköoldót a vízartályba.
<b>3. lépés</b>	Ezután vízzel töltsse fel a vízartályt a maximális szintig.

<b>4. lépés</b>	Válassza ezt: Menü / Tisztítás.
<b>5. lépés</b>	Kapcsolja be a funkciót, majd kövesse a kijelzőn látható utasításokat. A vízkötelenítés első szakasza megkezdődik.
<b>6. lépés</b>	Az első szakasz végén ürítse ki a mély tepsit, majd helyezze vissza az első polcsintre.
<b>Az eljárás második szakaszának időtartama:</b> kb. 35 perc	
<b>7. lépés</b>	Töltsön a víztartályba vizet. Ügyeljen arra, hogy ne maradjon vízkőoldó a víztartályban. Helyezze be a víztartályt.
<b>8. lépés</b>	A funkció befejezése után távolítsa el a mély tepsit.
<p><b>i</b> Amikor ez a funkció aktív, a sütőlámpa nem világít.</p>	

<b>Amikor a vízkötelenítés véget ér:</b>		
Kapcsolja ki a sütőt.	Miután a sütő lehült, puha ruhával törölje szárazra a sütő belsejét. Távolítsa el a víztartályban lévő maradék vizet.	Hagyja nyitva a sütő ajtaját, és várja meg, hogy a sütőtér teljesen kiszáradjon.
<p><b>i</b> Ha a vízkőmaradványok találhatóak a sütőben a vízkötelenítés után, a kijelzőn az eljárás ismételt futtatására felszólító üzenet jelenik meg.</p>		

## 11.7 Vízkötelenítési emlékeztető

Két emlékeztető figyelmezteti a sütő vízkötelenítésének elvégzésére. A vízkötelenítési emlékeztető nem kapcsolható ki.

<b>Típus</b>	<b>Leírás</b>
Finom emlékeztető	Javasolja, hogy vízkötelenítse a sütőt.
Határozott emlékeztető	Kötelezi, hogy vízkötelenítse a sütőt. A készülék letiltja a gőz funkciókat, ha nem hajtja végre a sütő vízkötelenítését a határozott emlékeztető megjelenésekor.
<p><b>i</b> Ezek az emlékeztetők a sütő minden kikapcsolásakor bekapcsolnak.</p>	

## 11.8 Hogyan használja: Öblítés

Elindítás előtt:	
Kapcsolja ki a sütőt, és várja meg, hogy lehűljön.	Vegyen ki minden tartozékot és a kivehető polctartókat.

<b>1. lépés</b>	Helyezze a mély tepsit az első polcszintre.
<b>2. lépés</b>	Töltsön a víztartályba vizet.
<b>3. lépés</b>	Válassza ezt: Menü / Tisztítás / Öblítés. Időtartam: kb. 30 perc
<b>4. lépés</b>	Kapcsolja be a funkciót, majd kövesse a kijelzőn látható utasításokat.
<b>5. lépés</b>	A funkció befejezése után távolítsa el a mély tepsit.
 Amikor ez a funkció aktív, a sütőlámpa nem világít.	

## 11.9 Szárítási emlékeztető

Gőzben sütés funkció használata után a kijelzőn üzenet jelenik meg, amely a sütő kiszárítását javasolja.

Nyomja meg az IGEN gombot a sütő kiszárításához.

## 11.10 Használata: Szárítás

Alkalmazza ezt gőzben sütés funkció vagy gőz tisztítás használata után a sütőtér kiszárításához.

<b>1. lépés</b>	Ellenőrizze, hogy lehűlt-e a sütő.
<b>2. lépés</b>	Vegye ki az összes tartozékot.
<b>3. lépés</b>	Válassza ki a menüt: Tisztítás / Szárítás.
<b>4. lépés</b>	Kövesse a kijelzőn megjelenő utasításokat.

## 11.11 Eltávolítás és visszaszerelés: Ajtóüvegek

A tisztításhoz a belső üveglapok eltávolíthatók. Az üveglapok száma modellenként változik.

 A kameramodul az ajtófogantyúban található. Legyen óvatos, nehogy károsítsa vagy becsípje az ajtót és a sütőteret összekötő kamerakábelét. Egy puha kendővel finoman törölje meg a kamera lencséjét.
---

## ⚠ VIGYÁZAT!

Óvatosan kezelje az üveget, különösen az elülső lap pereménél. Az üveg eltörhet.

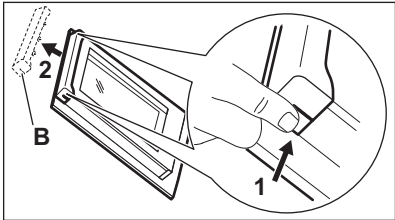
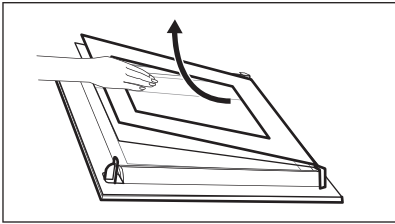
<b>1. lépés</b>	Nyissa ki a sütőajtót az első nyitási pozícióig (kb. 70°-os szög).	
<b>2. lépés</b>	Tartsa meg két oldalon az ajtó felső szélénél lévő B díszlécet, majd nyomja befelé a tömítésrögzítő kapocs kioldásához.	
<b>3. lépés</b>	Húzza előre a díszlécet az eltávolításhoz.	
<b>4. lépés</b>	Egyenként fogja meg az ajtó üveglapjait a felső szélüknél, és felfele húzva vegye ki őket a vezetősínből.	
<b>5. lépés</b>	Tisztítsa meg az üveglapokat mosószeres vízzel. Óvatosan törölje szárazra az üveglapot. Az üveglapokat tilos mosogatógépben tisztítani.	
<b>6. lépés</b>	Tisztítás után ismételje meg fordított sorrendben a fenti lépéseket.	
<b>7. lépés</b>	Először a kisebb lapot helyezze vissza, majd a nagyobbat és az ajtót. Ügyeljen arra, hogy az üveglapok a megfelelő helyzetben legyenek behelyezve, más különben az ajtó felülete túlmelegedhet.	

## 11.12 Hogyan cserélje: Lámpa

### ⚠ FIGYELMEZTETÉS!

Vigyázat! Áramütés-veszély!  
Az izzó forró lehet.

#### A sütővilágítás izzójának cseréje előtt:

1. lépés	2. lépés	3. lépés
Kapcsolja ki a sütőt. Várja meg, míg a sütő lehül.	Húzza ki a sütőt a hálózati aljzatból.	Tegyen egy kendőt a sütőtér aljára.

## Felső lámpa

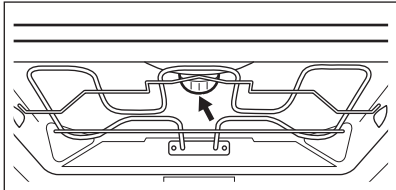
<b>1. lépés</b>	Az üvegbura eltávolításához fordítsa azt az óramutató járásával elmentétes irányba.	
<b>2. lépés</b>	Távolítsa el a fémgyűrűt, majd tisztítsa meg az üvegburát.	
<b>3. lépés</b>	Cserélje ki az izzót egy megfelelő, 300 °C-ig hőálló izzóra.	
<b>4. lépés</b>	Illessze a fémgyűrűt az üvegburára, majd szerelje a helyére.	

## Oldalsó lámpa

<b>1. lépés</b>	A sütőlámpához való hozzáféréshez távolítsa el a bal oldali polctartót.
<b>2. lépés</b>	20-as torx csavarhúzó segítségével távolítsa el a burkolatot.
<b>3. lépés</b>	Szerelje ki és tisztítsa meg a fémkeretet és a tömitést.
<b>4. lépés</b>	Cserélje ki az izzót egy megfelelő, 300 °C-ig hőálló izzóra.
<b>5. lépés</b>	Szerelje fel a fémkeretet és a tömitést. Húzza meg a csavarokat.
<b>6. lépés</b>	Helyezze vissza a bal oldali polctartót.



## 12. HIBAELHÁRÍTÁS

### FIGYELMEZTETÉS!

Lásd a „Biztonság” című fejezetet.

### 12.1 Mi a teendő, ha ...



#### A sütő nem kapcsol be vagy nem melegszik fel



#### Lehetséges ok



#### Javítási mód

A sütő nincs csatlakoztatva az elektromos hálózathoz, vagy csatlakoztatása nem megfelelő.

Ellenőrizze, hogy a sütő megfelelően van-e csatlakoztatva az elektromos hálózathoz.

Az óra nincs beállítva.

Állítsa be az órát. A részletekért olvassa el az „Óra funkciók” fejezet „Hogyan állítsa be” című szakaszát: Óra funkciók.

Az ajtó nincs jól becsukva.

Teljesen csukja be az ajtót.

Leolvadt a biztosíték.

Ellenőrizze, hogy a biztosíték okozza-e a hibát. Ha a hiba többször előfordul, hívjon szakképzett villanyszerelőt.

A sütőn a Gyerekzár be van kapcsolva.

Olvassa el a „Menü” c. fejezetben ezt az almenüt: Egyéb funkciók.



#### Alkatrész cseréje szükséges







#### Leírás







#### Javítási mód



Kiégett az izzó.

Cserélje ki az izzót. A részletekért olvassa el az „Ápolás és tisztítás” fejezet „Hogyan cserélje: Sütőtér-világítás izzója” c. szakaszát.

 <b>A víztartály nem működik megfelelően</b>		
 <b>Leírás</b>	 <b>Lehetséges ok</b>	 <b>Javítási mód</b>
A sütő nem tartja meg a víztartályt a behelyezés után.	Nem nyomta be teljesen a víztartály testét.	Teljesen tolja be a víztartályt a sütőbe.
Víz folyik a víztartályból.	A víztartály fedele vagy a hullámtörő nincs megfelelően felszerelve.	Szerelje fel ismét a víztartály fedelét és a hullámtörőt.

 <b>Hibák a tisztítási eljárásnál</b>		
 <b>Leírás</b>	 <b>Lehetséges ok</b>	 <b>Javítási mód</b>
Nehéz kitisztítani a víztartályt.	Nem távolította el a fedelet és a hullámtörőt.	Távolítsa el a fedelet és a hullámtörőt.
Nincs víz a mély tepsiben a vízkötelenítés után.	A víztartály nem volt feltöltve a maximális szintig.	Ellenőrizze, hogy van-e vízköoldó / víz a víztartályban.
Piszkos víz található a sütőtér alján a vízkötelenítés után.	A mély tepsi nem a megfelelő polcszinten helyezkedik el.	Távolítsa el a megmaradt vizet és vízköoldót a sütő aljából. Legközelebb helyezze a mély tepsit az első polcszintre.
Túl sok víz található a sütőtér alján a tisztítás után.	A tisztítás megkezdése előtt túl sok tisztítószerrel tett a sütőbe.	Legközelebb a sütőtér falait vékony, egyenletes rétegben vonja be a tisztítószerrel.
A tisztítás hatásfoka nem kielégitő.	A tisztítást túl meleg sütőnél indította el.	Várja meg, míg a sütő lehül. Ismételje meg a tisztítást.
	A tisztítás előtt nem távolított el minden tartozékot a sütőből.	Távolítson el minden tartozékot a sütőből. Ismételje meg a tisztítást.



Az áramkimaradás mindig leállítja a tisztítást. Ismételje meg a tisztítást, ha azt az áramkimaradás félbeszakította.

 <b>Hibák a WiFi jelnél</b>	
 <b>Lehetséges ok</b>	 <b>Javítási mód</b>
Hiba lépett fel a vezeték nélküli hálózat jelénél.	Ellenőrizze vezeték nélküli hálózatát és útválasztóját (routerét). Indítsa újra a routert.
Új router került telepítésre, vagy a router beállítása megváltozott.	A sütő és a mobil eszköz ismételt beállításához olvassa el „Az első használat előtt” című fejezet „Vezeték nélküli kapcsolat” c. szakaszát.
A vezeték nélküli hálózat jele gyenge.	Helyezze a routert a lehető legközelebb a sütőhöz.
A vezeték nélküli jelet megszakította a sütő közelében elhelyezett mikrohullámú készülék.	Kapcsolja ki a mikrohullámú készüléket.



## 12.2 Hogyan kezelje: Hibakódok

Szoftverhiba esetén a kijelzőn hibaüzenet látható.

Ebben a szakaszban az olyan hibák listáját láthatja, melyeket saját maga is képes kezelni.

 <b>Kód és leírás</b>	 <b>Javítási mód</b>
F111 - A Hűhőmérő szenzor nincs megfelelően az aljzatba illesztve.	Teljesen dugja be a Hűhőmérő szenzor-t az aljzatba.
F601 - hiba merült fel a Wi-Fi jelnél.	Ellenőrizze a hálózati csatlakozását. Lásd „Az első használat előtt” fejezet Vezeték nélküli kapcsolat című részét.
F604 - az első Wi-Fi csatlakozási kísérlet nem sikerült.	Kapcsolja ki és be a sütőt, majd próbálja meg ismét. Lásd „Az első használat előtt” fejezet Vezeték nélküli kapcsolat című részét.
F908 - a sütő rendszere nem tud csatlakozni a kezelőpanelhez.	Kapcsolja ki és be a sütőt.

Ha ezen hibaüzenetek egyike folyamatosan megjelenik a kijelzőn, azt jelzi, hogy a hibás alrendszer letiltásra kerülhetett. Ilyen esetben forduljon a márkakereskedőhöz vagy a márkaszervizhez. Ha a fenti hibák egyike előfordul, a többi sütőfunkció továbbra is a szokásos módon működik.

 Kód és leírás	 Javítási mód
F131 - a gőzfejlesztő rendszer érzékelőjének hőmérséklete túl magas.	Kapcsolja ki a sütőt, és várja meg, hogy lehűljön. Kapcsolja be újra a sütőt.
F144 - a Víztartály érzékelője nem méri a víz szintjét.	Üritse ki a Víztartály-t, majd töltsse fel újra.
F254 - a kamera nincs a sütőhöz csatlakoztatva.	Kapcsolja ki és be a sütőt.
F508 - a Víztartály nem működik megfelelően.	Kapcsolja ki és be a sütőt.
F602, F603 - a Wi-Fi nem érhető el.	Kapcsolja ki és be a sütőt.

## 12.3 A szerviz számára szükséges adatok

Ha nem talál megoldást egyedül a problémára, forduljon a márkakereskedőhöz vagy a hivatalos márkaszervizhez.

A márkaszerviz számára szükséges adatok az adattáblán találhatóak. Az adattábla a sütőtér elülső keretén található. Ne távolítsa el az adattáblát a készülék sütőterének keretéről.

<b>Javasoljuk, hogy az adatokat jegyezze fel ide:</b>	
Típus (MOD.)	.....
Termékszám (PNC)	.....
Sorozatszám (S.N.)	.....

## 13. ENERGIAHATÉKONYSÁG

### 13.1 Termékre vonatkozó információk és Termékismertető\*

Gyártó neve	AEG
A készülék azonosítójele	BSK999330M 944188375
Energiatakarékosági szám	61.9
Energiatakarékosági osztály	A++
Villamosenergia-fogyasztás normál adag és alsó + felső sütés mellett	0.99 kWh/ciklus
Villamosenergia-fogyasztás normál terhelés és légkeveréses sütés mellett	0.52 kWh/ciklus
Sütőterek száma	1
Hőforrás	Villamos energia
Hangerő	70 l
Sütő típusa	Beépíthető sütő
Tömeg	38.5 kg

\* Az Európai unió számára az EU 65/2014 és 66/2014 sz. rendeletek szerint.  
Fehéroroszország számára az STB 2478-2017, G függelék; STB 2477-2017, A és B függelék szerint.  
Ukrajna számára az 568/32020 sz. rendelet szerint.

Az energiatkarékosági osztály nem alkalmazható Oroszország esetében.

EN 60350-1 - Háztartási elektromos főzőkészülékek - 1. rész: Tartományok, sütők, gőzsütők és grillezők - A teljesítmény mérésére szolgáló módszerek.

### 13.2 Energiatakarékosság



A sütő több funkcióval is segít energiát megtakarítani a mindennapos főzés során.

Ügyeljen rá, hogy használat közben a sütő ajtaja megfelelően legyen becsukva. Főzés közben ne nyissa ki gyakran a sütő ajtaját. Tartsa tisztán az ajtótomitést, és ügyeljen rá, hogy megfelelően legyen a helyére rögzítve.

Fém főzőedényeket használjon az energiatkarékosság javítása érdekében.

Amikor lehetséges, kerülje a sütő előmelegítését.

Ha egyszerre több ételt készít, a sütések közötti szünet legyen a lehető legrövidebb.

## **Légkeveréses sütés**

Amikor lehetséges, a sütőfunkciókat légkeveréssel használja az energiatakarékosság érdekében.

## **Maradékhő**

Amikor egy sütőfunkciót vagy programot időbeállítással (Időtartam, Befejezés) kapcsol be, és a sütés időtartama 30 percnél hosszabb, a fűtőelemek automatikusan korábban kapcsolnak ki egyes sütőfunkcióknál.

A sütővilágítás és a légkeverés továbbra is működik. Ha kikapcsolja a sütőt, a kijelzőn megjelenik a maradékhő. A maradékhőt használhatja az étel melegen tartásához.

A 30 percnél hosszabb ideig tartó sütés során a befejezés előtt 3 - 10 perccel csökkentse a sütő hőmérsékletét a minimum értékre. A sütőben levő maradékhő tovább folytatja a sütést.

A maradékhőt más ételek felmelegítéséhez is használhatja.

## **Ételek melegen tartása**

A maradékhőt használhatja az étel melegen tartásához. Ehhez válassza a lehető legalacsonyabb hőmérséklet-beállítást. A maradékhő visszajelző vagy a hőmérséklet megjelenik a kijelzőn.

## **Sütés kikapcsolt sütővilágítással**

Sütés-főzés közben kapcsolja ki a lámpát. Csak akkor kapcsolja be, amikor szükség van rá.

## **Konvekciós levegő (nedves)**

A funkciót arra tervezték, hogy energiát takarítson meg a sütés során.

Ha ezt a funkciót használja, a sütőlámpa 30 másodperc után automatikusan

kikapcsol. Manuálisan bekapcsolhatja a sütővilágítást, de az energiamegtakarítás így kevesebb lesz.

# 14. A MENÜ FELÉPÍTÉSE

## 14.1 Menü

Válassza ezt: a Menü lehetőséget, majd nyomja meg a választógombot.

Menüpont		Alkalmazás
Kedvencek		Kedvenc beállítások listázása.
Előre programozott sütés		Automatikus programok listázása.
Tisztítás		Tisztítóprogramok listázása.
Egyéb funkciók		A sütőparaméterek beállítása.
Beállítások	Csatlakoztatás	A hálózati paraméterek beállítása.
	Beállítás	A sütőparaméterek beállítása.
	Szerviz	A szoftver verziószám és a konfiguráció megjelenítése.

## 14.2 Almenü a következőhöz: Tisztítás

Almenü	Alkalmazás
Gőz Tisztítás	Enyhe tisztítás.
Gőz Tisztítás Plusz	Alapos tisztítás.
Vízkömentesítés	A gőzfejlesztő rendszer vízkőlerakódásoktól való megtisztítása.
Öblítés	A gőzfejlesztő rendszer tisztítása. Gyakori gőzsütés esetén öblítse át a gőzfejlesztő rendszert a sütés után.
Szárítás	A gőz funkciók használata után a maradék lecsapódott víz eltávolítási eljárása a sütőtérből.
Tisztítás Emlékeztető	Emlékezteti a sütő tisztításának esedékességére.

## 14.3 Almenü a következőhöz: Egyéb funkciók

Almenü	Alkalmazás
Sütő világítás	A sütővilágítás be- és kikapcsolása.

# A MENÜ FELÉPÍTÉSE

Almenü	Alkalmazás
Lámpa ikon látható	A lámpa ikon megjelenik a kijelzőn.
Gyors felfűtés	Lerövidíti a felfűtési időt. Ez csak bizonyos sütőfunkcióknál áll rendelkezésre.
Gyerekszár	Megakadályozza a sütő véletlen bekapcsolását. Ha a kiegészítő funkció be van kapcsolva, a „Gyerekszár” kijelzés megjelenik a kijelzőn a sütő bekapcsolásakor. A sütő használatához válassza ki a kód betűit ábécé sorrendben.

## 14.4 Almenü a következőhöz: Csatlakoztatás

Almenü	Leírás
Wi-Fi	Engedélyezés és letiltás: Wi-Fi.
Távvezérelt működés	A távvezérlés engedélyezése és letiltása. A kiegészítő funkció csak ennek a bekapcsolása után látható: Wi-Fi.
Hálózat	A hálózati állapot és a jelerősség ellenőrzése: Wi-Fi.
Automatikus távvezérelt működés	A távvezérlés automatikus megkezdése a START megnyomása után. A kiegészítő funkció csak ennek a bekapcsolása után látható: Wi-Fi.
Hálózat elejtése	Az aktuális hálózat sütőhöz való automatikus csatlakozásának letiltása.

## 14.5 Almenü a következőhöz: Beállítás

Almenü	Leírás
Nyelv	A kívánt nyelv beállítása.
Óra	A pontos idő és dátum beállítása.
Idő jelzése	Az óra be- és kikapcsolása.
Digitális óra stílus	Az időjelzés formátumának módosítása.
Tisztítás Emlékeztető	Az emlékeztető be- és kikapcsolása.



Almenü	Leírás
Nyomógomb hangok	Az érintőmezők hangjának be- és kikapcsolása. A hangok elnémítása nem lehetséges a következőknél: ①, STOP.
Hangbeállítás	A figyelmeztető hangjelzések be- és kikapcsolása.
Figyelmeztető hangerő	A gombnyomások és jelzések hangerejének beállítása.
Kijelző fényerő	A kijelző fényerejének beállítása.
Vízke ménység	A vízke ménység beállítása.

## 14.6 Almenü a következőhöz: Szerviz





Almenü	Leírás
Demó üzemmód	Aktiváló / inaktíváló kód: 2468
Licenc	Licenc információk.
Szoftververzió	Szoftver verzióra vonatkozó információk.
Minden beállítás visszaállítása	Visszaállítás gyári beállításokra.
Felugró felíratok letiltása	Minden felugró ablak visszaállítása az eredeti beállításra.

# 15. EZ ILYEN EGYSZERŰ!



Az első használat előtt be kell állítania az alábbiakat:

Nyelv	Kijelző fényerő	Figyelmeztető hangerő	Vízke ménység	Óra
-------	-----------------	-----------------------	---------------	-----



Ismerkedjen meg a kezelőpanelen és a kijelzőn található alapvető ikonokkal:

 Be / Ki	 Tájékoztató	 Program beállítási opciók	 Hűshőmérő szenzor	START / STOP
--	--	--	--	--------------

A sütő használatának megkezdése

Gyors indítás	Kapcsolja be a sütőt, majd kezdjen sütni alapértelmezett hőmérséklettel és funkció időtartammal.	1. lépés	2. lépés	3. lépés
		Nyomja meg és tartsa megnyomva a  gombot.	Válassza ki a  ... sütő-funkciót, majd nyomja meg a gombot.	Nyomja meg a START gombot.
<b>Gyors kikapcsolás</b>	A sütőt bármikor, bármilyen képernyőről vagy üzenetről ki lehet kapcsolni.	Tartsa nyomva a  gombot, amíg a sütő ki nem kapcsol.		

Indítsa el a sütést

1. lépés	2. lépés	3. lépés	4. lépés
 Kapcsolja be a sütőt.	 ... Válassza ki a sütő-funkciót, majd nyomja meg a választógombot.	 A gomb elfordításával, majd megnyomásával állítsa be a hőmérsékletet.	START Nyomja meg a sütés elindításához.

Gőzben sütés - Steamify

Állítsa be a hőmérsékletet. A gőzben sütés típusa a beállított hőmérséklettel függ.

Gőz gőzöléshez	Gőz sütéshez	Gőz gyenge pirításhoz	Gőz sütéshez (tészta vagy hús)
----------------	--------------	-----------------------	--------------------------------

## Gőzben sütés - Steamify

50 - 100 °C

105 - 130 °C

135 - 150 °C

155 - 230 °C

## Sajátítsa el a gyors sütés módszerét

Használja az automatikus programokat az étel gyors elkészítéséhez az alapértelmezett beállításokkal:

### 1. lépés

Válassza ezt: a Menü lehetőséget, majd nyomja meg a választógombot.

### 2. lépés

Válassza ezt: a Előre programozott sütés lehetőséget, majd nyomja meg a választógombot.

### 3. lépés

Válassza ki az ételkategóriát.

### 4. lépés

Válassza ki az ételt, majd nyomja meg a gombot.

## A sütés időtartamának beállításához vagy a sütési funkció módosításához használja a gyors funkciókat

### Gyors időzítőbeállítás

Használja a leggyakrabban használt időzítőbeállításokat a parancsikonokból való választással.

### 1. lépés

Válassza a Időzítő lehetőséget, majd nyomja meg a gombot.

### 2. lépés

Válassza ki a megfelelő időzítési értéket, majd nyomja meg a gombot.



### 10% befejezési segéd

Használja a 10% befejezési segédet, hogy további időtartamot adjon hozzá, vagy módosítsa a sütési funkciót, amikor a sütési időből 10% maradt fenn.

Nyomja meg a megfelelő idő ikont a sütési időtartam meghosszabbításához:

+1 min | +5 min | +10 min

Funkció módosítás:

Válassza a megfelelő    ... funkciót, majd nyomja meg a gombot.

## Sütőtisztítás gőztisztítással

### 1. lépés

Válassza a Menü lehetőséget, majd nyomja meg a gombot.

### 2. lépés

Válassza a Tisztítás lehetőséget, majd nyomja meg a gombot.

### 3. lépés

Válasszon üzemmódot:

# EZ ILYEN EGYSZERŰ!

---

<b>Sütőtisztítás gőztisztítással</b>	
<b>Gőz Tisztítás</b>	Enyhe tisztítás.
<b>Gőz Tisztítás Plusz</b>	Alapos tisztítás.
<b>Vízkömentesítés</b>	A gőzfejlesztő rendszer vízkőlerakódásoktól való megtisztítása.
<b>Öblítés</b>	A gőzfejlesztő rendszer átöblítése és tisztítása a gőz funkciók gyakori használata esetén.

# 16. HASZNÁLJON PARANCSIKONT!

Az alábbiakban az összes hasznos parancsikont látható. Ezek a felhasználói kézikönyv vonatkozó fejezeteiben is megtalálhatók.

## Vezeték nélküli kapcsolat



## Hogyan állítsa be: Sütőfunkciók



## Hogyan állítsa be: Gőzölés - Sütés gőzben sütés funkcióval



## Hogyan állítsa be: SousVide sütés



## Hogyan állítsa be: Előre programozott sütés



## Hogyan állítsa be: Sütés időtartama

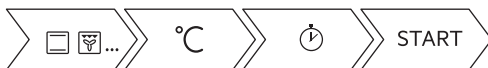

## Hogyan készleltesse: Sütés indítása és a sütés befejezése

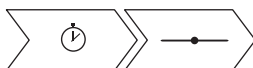

## Hogyan törölje: Időzítő beállítása

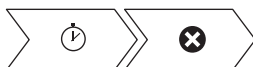

# HASZNÁLJON PARANCSIKONT!



---

## Hogyan használja: Húshőmérő szenzor



## 17. KÖRNYEZETVÉDELMI TUDNIVALÓK

---

A  következő jelzéssel ellátott anyagokat hasznosítsa újra. Újrahasznosításhoz tegye a megfelelő konténerekbe a csomagolást. Járuljon hozzá környezetünk és egészségünk védelméhez, és hasznosítsa újra az elektromos és elektronikus hulladékot. A  tiltó szimbólummal ellátott készüléket ne dobja a háztartási hulladék közé. Juttassa el a készüléket a helyi újrahasznosító telepre, vagy lépjen kapcsolatba a hulladékkezelésért felelős hivatallal.

[www.aeg.com/shop](http://www.aeg.com/shop)



867361094-A-092020