



*Thinking of you*  
**Electrolux**



EHF6547FXK

<b>HR</b> PLOČA ZA KUHANJE	UPUTE ZA UPORABU	2
<b>HU</b> FŐZŐLAP	HASZNÁLATI ÚTMUTATÓ	15
<b>RO</b> PLITĂ	MANUAL DE UTILIZARE	28
<b>SL</b> KUHALNA PLOŠČA	NAVODILA ZA UPORABO	41

# SADRŽAJ

1. INFORMACIJE O SIGURNOSTI .....	3
2. SIGURNOSNE UPUTE .....	4
3. OPIS PROIZVODA .....	6
4. SVAKODNEVNA UPORABA .....	7
5. KORISNI SAVJETI I PREPORUKE .....	10
6. ČIŠĆENJE I ODRŽAVANJE .....	11
7. RJEŠAVANJE PROBLEMA .....	11
8. UPUTE ZA POSTAVLJANJE .....	12
9. TEHNIČKI PODACI .....	14
10. BRIGA ZA OKOLIŠ .....	14

## MISLIMO NA VAS

Hvala vam što ste kupili Electrolux uređaj. Izabrali ste proizvod koji sa sobom donosi desetljeća profesionalnog iskustva i inovacija. Genijalan i elegantan, projektiran je s vama u mislima. Stoga, uvijek kada ga koristite, možete biti sigurni znajući da ćete svaki put dobiti izvrsne rezultate.

Dobrodošli u Electrolux.

**Posjetite našu internetsku stranicu za:**



Dobivanje savjeta o korištenju, prospekata, rješavanju problema, servisnim informacija:  
[www.electrolux.com](http://www.electrolux.com)



Registriranje vašeg proizvoda za bolji servis:  
[www.electrolux.com/productregistration](http://www.electrolux.com/productregistration)



Kupovinu dodatne opreme, potrošnog materijala i originalnih rezervnih dijelova za vaš uređaj:  
[www.electrolux.com/shop](http://www.electrolux.com/shop)

## BRIGA O KUPCIMA I SERVIS

Preporučujemo uporabu originalnih rezervnih dijelova.

Kada se obraćate servisu, provjerite da su Vam dostupni sljedeći podaci. Informacije možete pronaći na nazivnoj pločici. Model, PNC, serijski broj.



Upozorenje / Oprez - sigurnosne informacije.



Opće informacije i savjeti



Informacije o zaštiti okoliša

Zadržava se pravo na izmjene.

# 1. INFORMACIJE O SIGURNOSTI

Prije postavljanja i korištenja uređaja, pažljivo pročitajte isporučene upute. Proizvođač nije odgovoran ako nepravilno postavljanje i uporaba uređaja uzrokuje ozljede i oštećenja. Upute uvijek čuvajte s uređajem, za buduće potrebe.

## 1.1 Sigurnost djece i slabijih osoba



### UPOZORENJE

Opasnost od gušenja, ozljede ili trajne nesposobnosti.

- Ovaj uređaj mogu koristiti djeca od 8 godina pa na više i osobe smanjenih tjelesnih, osjetilnih ili mentalnih mogućnosti ili osobe koje ne raspolažu iskustvom ili znanjem ako su pod nadzorom odrasle osoba odgovorne za njihovu sigurnost.
- Ne dozvolite djeci da se igraju s uređajem.
- Svu ambalažu čuvajte izvan dohvata djece.
- Djeci i kućnim ljubimcima ne dozvoljavajte približavanje uređaju dok je u radu ili dok se hladi. Dostupni dijelovi su vrući.
- Ako je uređaj opremljen sigurnosnom blokadom za djecu, preporučujemo da je uključite.
- Čišćenje i održavanje uređaja ne smiju obavljati djeca bez nadzora.

## 1.2 Opća sigurnost

- Uređaj i njegovi dostupni dijelovi zagrijevaju se tijekom uporabe. Ne dodirujte grijače.
- Ne upravljajte uređajem pomoću vanjskog uređaja za podešavanja vremena ili preko odvojenog sustava za daljinsko upravljanje.
- Kuhanje na ploči za kuhanje bez nadzora uz upotrebu masnoće ili ulja može biti opasno i može dovesti do požara.
- Vatru nikada ne gasite vodom već isključite uređaj i tada prekrijte vatru, npr. poklopcem ili protupožarnim prekrivačem.
- Stvari ne držite na površinama za kuhanje.

- Za čišćenje uređaja ne upotrebljavajte uređaje za parno čišćenje.
- Metalne predmete kao što su noževi, vilice, žlice i poklopce ne stavljajte na površinu ploče za kuhanje jer će se zagrijati.
- Ako je staklokeramička površina napuknuta, isključite uređaj kako biste spriječili mogućnost električnog udara.

## 2. SIGURNOSNE UPUTE

### 2.1 Postavljanje



#### UPOZORENJE

Ovaj uređaj mora postaviti kvalificirana osoba.

- Odstranite svu ambalažu.
- Ne postavljajte i ne koristite oštećeni uređaj.
- Pridržavajte se uputa za postavljanje isporučenih s uređajem.
- Održavajte minimalnu udaljenost od drugih uređaja i kuhinjskih elemenata.
- Budite pažljivi kada pomičete uređaj jer je težak. Obavezno nosite zaštitne rukavice.
- Izrezane površine zabrtvite sredstvom za brtvljenje kako biste spriječili bubrenje uzrokovano vlagom.
- Donji dio uređaja zaštite od pare i vlage.
- Uređaj ne postavljajte u blizini vrata ili ispod prozora. Na taj način se sprječava pad vrućeg posuđa s uređaja kada se vrata ili prozor otvore.
- Ako je uređaj postavljen iznad ladica provjerite je li prostor, između dna uređaja i gornje ladice, dovoljan za cirkulaciju zraka.
- Dno uređaja može postati vruće. Preporučujemo da ispod uređaja postavite nezapaljivu pregradnu ploču kako biste spriječili pristup donjoj strani.
- Prije obavljanja svih zahvata provjerite je li uređaj isključen iz električne mreže.
- Koristite odgovarajući kabel napajanja.
- Pazite da se električni kabeli zapletu.
- Provjerite da kabel napajanja ili utikač (ako postoji) ne dodiruje vrući uređaj ili vruće posuđe kada priključujete uređaj na utičnice u blizini
- Provjerite je li uređaj pravilno postavljen. Labavi i neispravni spojevi kabela napajanja ili utikača (ako postoji) mogu prouzročiti pregrijavanje priključka.
- Provjerite je li ugrađena zaštita od strujnog udara.
- Koristite spojnice na kabelu.
- Pazite da ne oštetite utikač (ako postoji) ili kabel napajanja. Za zamjenu oštećenog kabela napajanja kontaktirajte ovlaštenu servis ili električara.
- Električna instalacija mora imati izolacijski uređaj koji vam omogućuje iskapčanje uređaja iz električne mreže na svim polovima. Izolacijski uređaj mora imati kontakte s otvorom od minimalno 3 mm.
- Koristite samo odgovarajuće izolacijske uređaje: automatske sklopke, osigurače (osigurače na uvrtnje izvaditi iz ležišta), sklopke i releje zemnog spoja.

### 2.2 Uporaba



#### UPOZORENJE

Opasnost od ozljede, opekline ili strujnog udara.

### Spajanje na električnu mrežu



#### UPOZORENJE

Opasnost od požara i strujnog udara.

- Sva spajanja na električnu mrežu mora izvršiti kvalificirani električar.
- Uređaj mora biti uzemljen.
- Ovaj uređaj koristite u kućanstvu.
- Ne mijenjajte specifikacije ovog uređaja.

- Uređajem ne upravljajte pomoću vanjskog tajmera ili preko odvojenog sustava za daljinsko upravljanje.
- Uređaj ne ostavljajte bez nadzora dok radi.
- Ne upravljajte uređajem s vlažnim rukama ili kada je u doticaju s vodom.
- Pribor za jelo ili poklopce lonaca ne stavljajte na zone kuhanja. Zagrijat će se.
- Zonu kuhanja postavite na "isključeno" nakon svake uporabe.
- Uređaj ne koristite kao radnu površinu ili za čuvanje stvari.
- Ako je površina uređaja napukla, uređaj odmah isključite iz električne mreže. Na taj način sprječavate strujni udar.



#### UPOZORENJE

Opasnost od požara ili eksplozije.

- Masti i ulja prilikom zagrijavanja mogu stvoriti zapaljive pare. Plamen ili zagrijane predmete držite dalje od masti i ulja kad kuhate s njima.
- Pare koje ispušta vrlo vruće ulje mogu uzrokovati spontano izgaranje.
- Korišteno ulje, koje sadrži ostatke hrane, može uzrokovati vatru pri nižim temperaturama nego ulje koje se koristi prvi put.
- Zapaljive predmete ili predmete namočene zapaljivim sredstvima ne stavljajte u, pored ili na uređaj.
- Vatru ne pokušavajte ugasiti vodom. Uređaj isključite i plamen pokrijte poklopcem ili protupožarnim prekrivačem.



#### UPOZORENJE

Postoji opasnost od oštećenja uređaja.

- Vruće posuđe ne držite na upravljačkoj ploči.
- Nemojte dopustiti da posuđe presuši.
- Pazite da vam predmeti ili posuđe na padnu na uređaj. Površina se može oštetiti.
- Zone kuhanja ne koristite s praznim posuđem ili bez posuđa.
- Na uređaj nemojte stavljati aluminijsku foliju.
- Posuđe od lijevanoga željeza, aluminiija ili posuđe s oštećenim dnom može ogrebat i staklokeramiku. Te predmete uvijek podignite kada ih morate pomaknuti na površini za kuhanje.

## 2.3 Čišćenje i održavanje



#### UPOZORENJE

Postoji opasnost od oštećenja uređaja.

- Uređaj redovito očistite kako biste spriječili propadanje materijala površine.
- Za čišćenje uređaja ne koristite raspršivanje vode i pare.
- Uređaj očistite vlažnom mekom krpom. Koristite samo neutralna sredstva za čišćenje. Nikada ne koristite abrazivna sredstva, jastučice za ribanje, otapala ili metalne predmete.

## 2.4 Odlaganje



#### UPOZORENJE

Opasnost od ozljede ili gušenja.

- Uređaj iskopčajte iz električne mreže.
- Odrežite električni kabel i bacite ga.

### 3. OPIS PROIZVODA

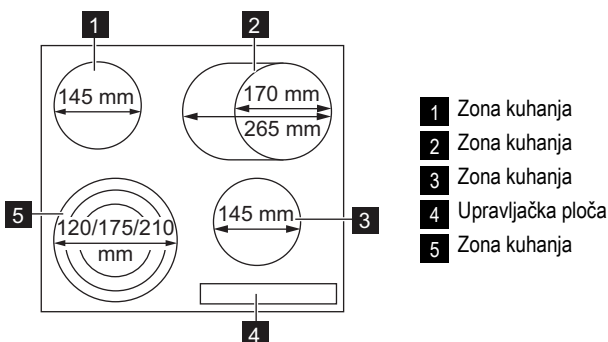

#### 3.1 Izgled upravljačke ploče

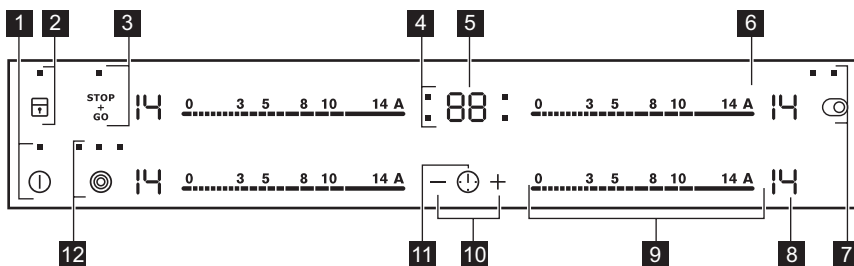









Za rad uređaja koristite polja senzora. Zasloni, indikatori i zvukovi govore koje funkcije rade.

Polje senzora	Funkcija
1	Za uključivanje i isključivanje uređaja.
2	Za zaključavanje/otključavanje upravljačke ploče.
3	Za uključivanje i isključivanje funkcije STOP +GO.
4 Indikatori tajmera zona kuhanja	Za prikaz zone za koju ste postavili vrijeme.
5 Digitalni pokazivač tajmera	Za prikaz vremena u minutama.
6	Za uključenje funkcije automatskog zagrijavanja.
7	Za uključivanje i isključivanje vanjskog kruga.
8 Prikaz stupnja kuhanja	Za prikaz stupnja kuhanja.
9 Upravljačka traka	Za postavljanje stupnja kuhanja.
10	Za povećanje ili smanjenje vremena.
11	Za postavljanje zone kuhanja.

Polje senzora	Funkcija
12 	Za uključivanje i isključivanje vanjskih krugova.

### 3.2 Prikazi stupnjeva zagrijavanja

Zaslon	Opis
	Zona kuhanja je isključena.
	Zona kuhanja je uključena.
	Uključena je funkcija $\overset{\text{STOP}}{\text{OO}}$ .
	Uključena je funkcija automatskog zagrijavanja.
	Došlo je do kvara.
	OptiHeat Control (3-stupanjski indikator preostale topline): nastavak kuhanja / održavanje topline / preostala toplina.
	Uključena je funkcija Zaključavanje/Sigurnosna blokada za djecu.
	Funkcija automatskog isključivanja je uključena.

### 3.3 OptiHeat Control (3-stupanjski indikator preostale topline)

OptiHeat Control prikazuje razinu preostale topline.



#### UPOZORENJE

 Opasnost od opekline uslijed preostale topline!



## 4. SVAKODNEVNA UPORABA

### 4.1 Uključivanje i isključivanje









Dodirnite  u trajanju od 1 sekunde za uključivanje ili isključivanje uređaja.

### 4.2 Automatsko isključivanje

**Ova funkcija automatski isključuje uređaj ako:**

- Su sve zone kuhanja isključene (.
- Niste postavili stupanj kuhanja nakon uključivanja uređaja.
- Prolijete nešto po upravljačkoj ploči ili na ploču stavite nešto duže od 10 sekundi (lonac, krpu, itd.). Zvučni se signal čuje određeno vrijeme i uređaj se isključuje. Uklonite predmet ili očistite upravljačku ploču.
- Ne isključite zonu kuhanja i ne promijenite stupanj kuhanja. Nakon nekog vremena uključuje se  i uređaj se isključuje. Pogledajte u nastavku.

- Odnos između stupnja kuhanja i vremena funkcije automatskog isključivanja:

-  ,  -  — 6 sati
-  -  — 5 sati
-  -  — 4 sata
-  -  — 1,5 sat

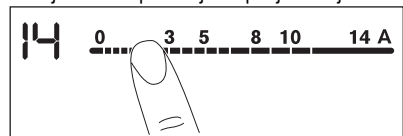

### 4.3 Stupanj kuhanja

Dodirnite stupanj kuhanja na upravljačkoj traci. Promijenite ulijevo ili udesno ako je potrebno. Ne otpuštajte prije postizanja ispravnog stupnja kuhanja. Zaslon prikazuje stupanj kuhanja.



## 4.4 Uključivanje i isključivanje vanjskih prstenova

Površinu zagrijavanja možete prilagoditi veličini posude.



Za uključivanje vanjskog prstena dodirnite polje senzora  / . Pali se kontrolna lampica. Za više vanjskih prstenova, ponovno dodirnite isto polje senzora. Pali se sljedeća kontrolna lampica.

Za isključivanje vanjskog prstena, ponovite postupak. Kontrolna lampica se ugasi.

## 4.5 Automatsko zagrijavanje

Ako aktivirate funkciju automatskog zagrijavanja možete brže postići potreban stupanj kuhanja. Ova funkcija na neko vrijeme postavlja najviši stupanj kuhanja (pogledajte dijagram) i zatim smanjuje na potrebni stupanj kuhanja.

Za pokretanje funkcije Automatskog zagrijavanja za zonu kuhanja:

1. Dodirnite **A** (na zaslonu se pojavljuje ).
2. Odmah potom dodirnite potreban stupanj kuhanja. Nakon 3 sekunde, na zaslonu se pojavljuje .

Za zaustavljanje funkcije promijenite stupanj kuhanja.

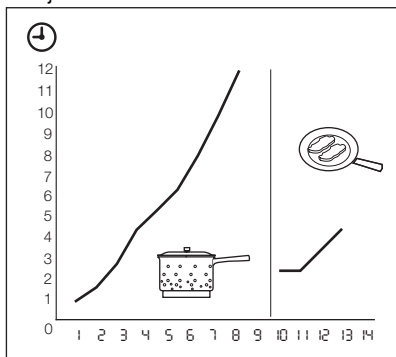













## 4.6 Tajmer

### Tajmer za odbrojavanje

Tajmerom za odbrojavanje postavljate koliko dugo će polje kuhanja raditi u jednom ciklusu kuhanja.

**Nakon odabira polja kuhanja postavite tajmer za odbrojavanje.**

Stupanj kuhanja možete postaviti prije ili nakon postavljanja tajmera.









- **Za postavljanje zone kuhanja:** dodirujte  dok se ne uključi indikator željene zone kuhanja.
- **Za aktiviranje tajmera za odbrojavanje:** dodirnite  na tajmeru za postavljanje vremena (  minuta). Kad pokazivač polja kuhanja počne sporo treptati, vrijeme se odbrojava.
- **Za prikaz preostalog vremena:** zonu kuhanja postavite pomoću . Indikator zone kuhanja počinje brzo treperiti. Na zaslonu se prikazuje preostalo vrijeme.
- **Za promjenu tajmera za odbrojavanje:** zonu kuhanja postavite pomoću . Dodirnite  ili .
- **Za isključivanje tajmera:** postavite polje kuhanja pomoću . Dotaknite . Preostalo vrijeme odbrojava se unatrag do . Indikator polja za kuhanje se gasi. Tajmer možete isključiti i tako da istodobno dotaknete  i .

Kada odbrojavanje završi, čuje se zvučni signal i trepće . Polje kuhanja se isključuje.

- **Za isključivanje zvuka:** dotaknite .





### CountUp Timer (tajmer za odbrojavanje).

Koristite CountUp Timer da biste pratili koliko dugo polje kuhanja radi.

- **Za postavljanje zone kuhanja (ako je uključeno više od 1 zone kuhanja):** dodirujte  sve dok se ne uključi indikator željene zone kuhanja.
- **Za aktiviranje funkcije CountUp Timer:** dodirnite  na tajmeru i uključiti će se . Kad indikator zone kuhanja počne sporo treperiti, vrijeme se odbrojava. Na zaslonu se naizmjenice prikazuje  i proteklo vrijeme (u minutama).
- **Za nadzor koliko dugo polje kuhanja radi:** postavite polje kuhanja pomoću . Indikator polja za kuhanje počinje brzo treptati. Na zaslonu se prikazuje vrijeme rada tog polja kuhanja.
- **Za isključivanje funkcije CountUp Timer:** postavite polje kuhanja pomoću  pa dotaknite  ili  za isključivanje tajmera. Indikator polja za kuhanje se gasi.





## Zvučni alarm



Tajmer možete koristiti kao **zvučni alarm** kad polja kuhanja ne rade. Dotaknite . Dotaknite  ili  na tajmeru da biste postavili vrijeme. Kada odbrojavanje završi, čuje se zvučni signal i trepće .

- Za **isključivanje zvuka**: dotaknite .

## 4.7 STOP+GO

Funkcija  postavlja sva polja za kuhanje koja rade na na najniži stupanj zagrijavanja (). Kada  radi, ne možete promijeniti stupanj kuhanja.



Funkcija  ne zaustavlja funkciju Tajmera.

- Za **uključivanje** ove funkcije dodirnite . Uključuje se simbol .
- Za **zaustavljanje** ove funkcije dodirnite . Uključuje se stupanj kuhanja kojeg ste prije postavili.

## 4.8 Zaključavanje

Kada zone kuhanja rade, možete zaključati upravljačku ploču. To sprječava nehotičnu promjenu stupnja kuhanja.

Najprije podesite stupanj kuhanja.

Za uključivanje ove funkcije dodirnite . Na 4 se sekunde uključuje simbol .

Tajmer ostaje uključen.



Za isključivanje ove funkcije dodirnite . Uključuje se stupanj zagrijavanja kojeg ste prije postavili.

Kada isključite uređaj, isključit ćete i ovu funkciju.

## 4.9 Sigurnosna blokada za djecu





Ova funkcija sprečava slučajno uključivanje uređaja.

**Za uključivanje sigurnosne blokade za djecu**





- Uređaj uključite pomoću . **Nemojte postaviti stupanj zagrijavanja.**
- Dodirnite  u trajanju od 4 sekunde. Uključuje se simbol .

- Uređaj isključite pomoću .

**Za isključivanje sigurnosne blokade za djecu**

- Uređaj uključite s . **Nemojte postaviti stupanj zagrijavanja.** Dodirnite  u trajanju od 4 sekunde. Uključuje se simbol .
- Uređaj isključite pomoću .





**Za premošćenje sigurnosne blokade za djecu za samo jedan ciklus kuhanja**

- Uređaj uključite s . Uključuje se simbol .
- Dodirnite  u trajanju od 4 sekunde. **Podesite stupanj zagrijavanja u sljedećih 10 sekundi.** Možete rukovati pločom za kuhanje.
- Kada uređaj isključite pomoću , sigurnosne blokade za djecu opet radi.

## 4.10 OffSound Control (Isključivanje i uključivanje zvukova)

### Isključivanje zvukova





Isključite uređaj.

Dotaknite i zadržite  3 sekunde. Zaslonski prikazi upalit će se i ugasiti. Dotaknite i zadržite  3 sekunde. Pali se . Zvuk je uključen. Dotaknite . Pali se . Zvuk je isključen. Kad je ta funkcija uključena, zvuk se oglašava samo kada:

- dotaknete ,
- zvučni alarm se isključi,
- tajmer završi s odbrojavanjem,
- stavite nešto na upravljačku ploču.

### Uključivanje zvukova

Isključite uređaj.

Dotaknite i zadržite  3 sekunde. Zaslonski prikazi upalit će se i ugasiti. Dotaknite i zadržite  3 sekunde,  se pali zato što je zvuk isključen. Dotaknite . Pali se . Zvuk je uključen.

## 5. KORISNI SAVJETI I PREPORUKE

### 5.1 Posuđe



Informacije o posuđu

- Dno posuđa za kuhanje treba biti što je moguće deblje i ravnije.
- Posuđe od emajliranoga čelika ili s dnom od aluminija ili bakra može uzrokovati promjenu boje na staklokeramičkoj površini.

- Ako je moguće, posuđe poklopite poklopcem.
- Posuđe postavite na zonu kuhanja prije uključivanja.
- Polja za kuhanje isključite prije završetka kuhanja, kako biste iskoristili preostalu toplinu.
- Dno posude i polje za kuhanje trebali bi biti jednake veličine.

### 5.2 Ušteda energije



Kako uštedjeti energiju

### 5.3 Primjeri primjene za kuhanje

Podaci u tablici dani su samo kao smjernice.

Stupanj kuhanja	Koristite za:	Vrijeme	Savjeti
1	Održite kuhanu hranu toplom	po potrebi	Posudu poklopite poklopcem.
1-3	Holandski umak, otopiti: maslac, čokoladu, želatinu	5-25 min	Povremeno promiješajte.
1-3	Zgušnjavanje: mekani omleti, pržena jaja	10- 40 min	Kuhati poklopljeno.
3-5	Kuhati rižu i jela na mlijeku, zagrijavanje gotovih obroka	25- 50 min	Dodajte najmanje dvostruko više vode nego riže, jela na mlijeku povremeno promiješajte.
5-7	Povrće, ribu, meso kuhati na pari	20- 45 min	Dodajte par žica tekućine.
7-9	Krumpiri kuhani na pari	20- 60 min	Koristite maks. ¼ l vode za 750 g krumpira.
7-9	Kuhanje većih količina namirnica, variva i juha	60- 150 min	Do 3 l tekućine plus sastojci.
9-12	LAGANO prženje: sitno izrezani sastojci u umaku, teleći Cordon-bleu, kotlet, sjeckano meso omotano tijestom, kobasice, jetra; zgušnjavanje umaka; prženje jaja, palačinki, uštipaka	po potrebi	Preokrenuti kad prođe pola vremena.
12-13	Jako prženje isjeckanog mesa, odresci od butine, odresci	5- 15 min	Preokrenuti kad prođe pola vremena.
14	Kuhanje velike količine vode, kuhanje tjestenine, prženje mesa (gulaš, pečenje u loncu), prženje krumpirića u dubokom ulju.		

### Podaci o akrilamidima

**Važno** rema najnovijim znanstvenim spoznajama, ako hrana puno potamni (naročito

ona koja sadrži škrob), akrilamidi mogu dovesti zdravlje u opasnost. Stoga preporučujemo da kuhate na nižim temperaturama i da ne tamnite previše hranu.

## 6. ČIŠĆENJE I ODRŽAVANJE

Očistite uređaj nakon svake upotrebe.  
Uvijek koristite posuđe za kuhanje čistog dna.







Ogrebotine ili tamne mrlje na staklokeramici ne utječu na rad uređaja.

### Za uklanjanje prljavštine:

- **Odmah uklonite:** plastiku koja se topi, plastičnu foliju i hranu koja sadrži šećer. U protivnom, prljavština može uzrokovati oštećenje uređaja. Koristite poseban strugač za staklo. Strugač stavite na staklenu površinu pod oštrim kutom i oštricu pomičite po površini.
- **Skinite nakon što se uređaj dovoljno ohladi:** krugove od kamenca i vode, mrlje od masnoće i metalnosjajne promjene boje. Za čišćenje staklokeramike ili nehrđajućeg čelika koristite posebno sredstvo za čišćenje.
- Očistite uređaj vlažnom krpom i s malo sredstva za čišćenje.
- Na kraju **prebrishite uređaj čistom krpom.**

## 7. RJEŠAVANJE PROBLEMA

Problem	Mogući uzrok	Rješenje
Ne možete uključiti uređaj ili rukovati njime.	Uređaj nije priključen na električno napajanje ili je neispravno spojen.	Provjerite je li uređaj ispravno spojen na električno napajanje (pogledajte dijagram spajanja).
		Ponovno uključite uređaj i unutar 10 sekundi postavite stupanj topline.
	Istovremeno ste dotaknuli 2 ili više polja senzora.	Dodirnite samo jedno polje senzora.
	Uključena je funkcija STOP+GO.	Pogledajte poglavlje "Svakodnevna uporaba".
	Na upravljačkoj ploči ima vode ili masnih mrlja.	Očistite upravljačku ploču.
Oglasit će se zvučni signal i uređaj će se isključiti. Oglašava se zvučni signal kad je uređaj isključen.	Prekrili ste jedno ili više polja senzora.	Uklonite predmet s polja senzora.
Uređaj se isključuje.	Nečim ste prekrili polje senzora ①.	Uklonite predmet s polja senzora.
Ne uključuje se prikaz ostatka topline.	Zona kuhanja nije vruća jer je radila samo kratko vrijeme.	Ako je zona kuhanja radila dovoljno dugo da bi bila vruća, obratite se servisnoj službi.
Ne radi funkcija automatskog zagrijavanja.	Zona kuhanja je vruća.	Pustite da se zona kuhanja dovoljno ohladi.
	Postavili ste najviši stupanj kuhanja.	Najviši stupanj kuhanja ima istu snagu kao i funkcija automatskog zagrijavanja.
Ne može se uključiti vanjski krug.		Najprije uključite unutarnji krug.

Problem	Mogući uzrok	Rješenje
Polja senzora se zagrijavaju.	Posuđe je preveliko ili ste ga stavili preblizu kontrolama.	Ako je potrebno, veliko posuđe stavite na stražnje zona kuhanja.
Zvučni signal se ne oglašava kad dodirnete polja senzora na ploči.	Signali su isključeni.	Uključite signale (pogledajte poglavlje "Komande Off-Sound").
Uključuje se  .	Uključilo se Automatsko isključivanje.	Isključite i ponovno uključite uređaj.
Uključuje se  .	Sigurnosna blokada za djecu ili funkcija blokade radi.	Pogledajte poglavlje "Svakodnevna uporaba".
Uključuju se  i broj.	Došlo je do pogreške na uređaju.	Uređaj isključite iz električne mreže na neko vrijeme. Isključite osigurač iz električne instalacije u kućanstvu. Ponovno ukopčajte. Ako se ponovno uključi  , obratite se servisnom centru.

Ako primjenom gore navedenih rješenja ne možete ukloniti problem, obratite se svom dobavljaču ili službi za kupce. Navedite podatke s nazivne pločice: troznamenkastu slovno-brojčanu šifru za staklokeramiku (nalazi se u uglu staklene površine) i poruku pogreške koja se prikazuje.

Provjerite da ste ispravno rukovali uređajem. Ako ste nepravilno rukovali uređajem, rad servisera službe za kupce ili dobavljača neće biti besplatan, čak ni za vrijeme jamstvenog roka. Upute o službi za kupce i jamstvenim uvjetima nalaze se u u jamstvenoj knjižici.

## 8. UPUTE ZA POSTAVLJANJE



### UPOZORENJE

Pogledajte poglavlje "Informacije o sigurnosti".



Prije postavljanja

Prije postavljanja uređaja, zabilježite sve informacije s nazivne pločice. Nazivna pločica nalazi se na dnu kućišta uređaja.

- Model .....
- Broj proizvoda (PNC) .....
- Serijski broj .....

### 8.1 Ugradbeni uređaji

- Ugradbene uređaje smijete koristiti jedino nakon uklapanja u odgovarajuće, normirane ormare za ugradnju i radne ploče.

### 8.2 Spojni kabel

- Uređaj je opremljen spojnim kablom.
- Oštećeni električni kabel zamijenite specijalnim kablom (tipa H05BB-F Tmax 90°C; ili više). Obratite se svom lokalnom servisnom centru.

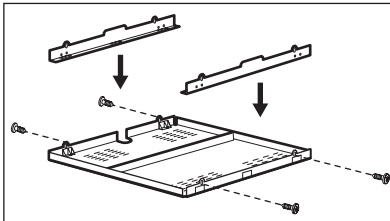
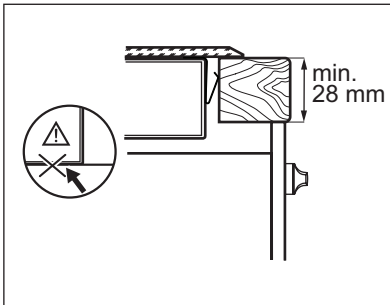
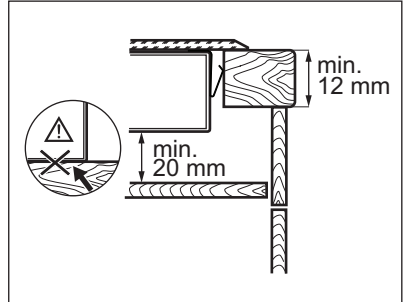
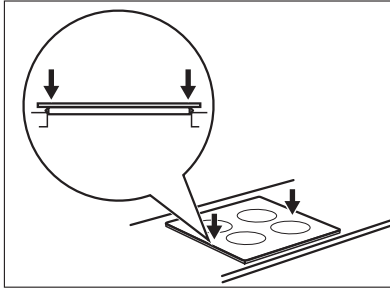
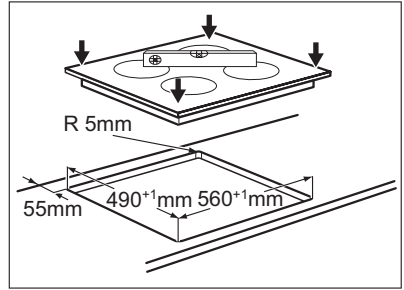
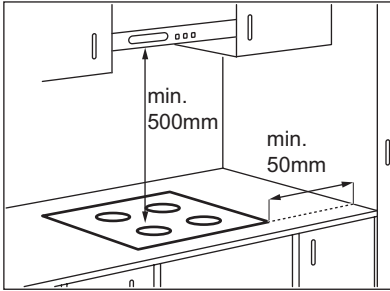

### 8.3 Sklop



Ako koristite zaštitnu kutiju (dodatni pribor<sup>1)</sup>), zaštitna podloga ispod uređaja nije neophodna. Zaštitnu kutiju ne možete koristiti ako uređaj postavite iznad pećnice.

<sup>1)</sup> Zaštitna kutija je dodatna oprema i možda nije dostupna u nekim zemljama. Kontaktirajte lokalnog dobavljača.

## 9. TEHNIČKI PODACI

Modell EHF6547FXK	Prod.Nr. 949 596 136 00
Typ 58 HAD 56 AO	220-240 V 50-60 Hz
Ser.Nr. ....	Made in Germany
ELECTROLUX	7.1 kW
	  

### Snaga zona kuhanja

Zona kuhanja	Nazivna snaga (Maks. stupanj kuhanja) [W]
Stražnja desna — 170/265 mm	1500/2400 W
Prednja desna — 145 mm	1200 W
Stražnja lijeva — 145 mm	1200 W
Prednja lijeva — 120/175/210 mm	800/1600/2300 W

## 10. BRIGA ZA OKOLIŠ

Reciklirajte materijale sa simbolom .

Ambalažu za recikliranje odložite u prikladne spremnike.

Pomozite u zaštiti okoliša i ljudskog zdravlja, kao i u recikliranju otpada od električnih i

elektroničkih uređaja. Uređaje označene simbolom  ne bacajte zajedno s kućnim otpadom. Proizvod odnesite na lokalno reciklažno mjesto ili kontaktirajte nadležnu službu.

# TARTALOMJEGYZÉK

1. BIZTONSÁGI INFORMÁCIÓK .....	16
2. BIZTONSÁGI ELŐÍRÁSOK .....	17
3. TERMÉKLEÍRÁS .....	19
4. NAPI HASZNÁLAT .....	20
5. HASZNOS JAVASLATOK ÉS TANÁCSOK .....	23
6. ÁPOLÁS ÉS TISZTÍTÁS .....	24
7. HIBAEHÁRÍTÁS .....	24
8. SZERELÉSI ÚTMUTATÓ .....	25
9. MŰSZAKI INFORMÁCIÓK .....	27
10. KÖRNYEZETVÉDELMI TUDNIVALÓK .....	27

## GONDOLUNK ÖNRE

Köszönjük, hogy Electrolux terméket vásárolt. Ön olyan készülék tulajdonosa lett, mely mögött több évtizedes szakmai tapasztalat és innováció áll. Rendkívüli tudását és stílusos megjelenését az Ön igényei ihlették. Valahányszor csak használja, biztos lehet abban, hogy a benne foglalt tudás a siker garanciája.

Köszöntjük az Electrolux világában.

**Látogassa meg a weboldalunkat:**



Kezelési tanácsok, kiadványok, hibaelhárító, szerviz információk:  
[www.electrolux.com](http://www.electrolux.com)



További előnyökért regisztrálja készülékét:  
[www.electrolux.com/productregistration](http://www.electrolux.com/productregistration)



Kiegészítők, segédanyagok és eredeti alkatrészek vásárlása a készülékhez:  
[www.electrolux.com/shop](http://www.electrolux.com/shop)

## VÁSÁRLÓI TÁMOGATÁS ÉS SZERVIZ

Kizárólag eredeti alkatrészek használatát javasoljuk.

Ha készülékével a szervizhez fordul, legyenek kéznél az alábbi adatok.

Ezek az információk az adattáblán olvashatók. Típus, Termékszám, Sorozatszám.



Figyelmeztetés - Biztonsági információk



Általános információk és tanácsok



Környezetvédelmi információk

A változtatások jogát fenntartjuk.

# 1. BIZTONSÁGI INFORMÁCIÓK

Az üzembe helyezés és használat előtt gondosan olvassa el a mellékelt útmutatót. A nem megfelelő üzembe helyezés vagy használat által okozott károkért nem vállal felelősséget a gyártó. További tájékozódás érdekében tartsa elérhető helyen az útmutatót.

## 1.1 Gyermek és fogyatékkal élő személyek biztonsága



### VIGYÁZAT

Fulladás, sérülés vagy tartós rokkantság kockázata.

- A készüléket 8 év feletti gyermekek és csökkent fizikai, értelmi vagy mentális képességű, illetve megfelelő tapasztalatok és ismeretek híján lévő személyek a biztonságukért felelős személy felügyelete mellett használhatják.
- Ne hagyja, hogy gyermekek játsszanak a készülékkel.
- Minden csomagolóanyagot tartson távol a gyermekektől.
- A gyermekeket és kedvenc háziállatokat tartsa távol a készüléktől működés közben, és működés után, lehűléskor. A készülék elérhető részei forróak.
- Ha rendelkezik gyermekbiztonsági zárral a készülék, akkor célszerű azt bekapcsolni.
- Gyermekek felügyelet nélkül nem végezhetnek tisztítási vagy karbantartási tevékenységet.

## 1.2 Általános biztonság

- Használat közben a készülék és az elérhető részek nagyon fel-forrósodhatnak. Ne érintse meg a fűtőelemeket.
- Ne működtesse a készüléket külső időzítővel vagy külön távirányító rendszerrel.
- Főzőlapon történő főzéskor az olaj vagy zsír felügyelet nélkül hagyása veszélyes lehet, és tűz keletkezhet.
- A tüzet ne próbálja meg eloltani vízzel, hanem kapcsolja ki a készüléket, és takarja le a lángokat például egy fedővel vagy tűzálló takaróval.
- Ne tároljon semmit sem a főzőfelületeken.



- A készülék tisztításához ne használjon gőzölős takarítógépet.
- Soha ne tegyen a főzőfelületre fémtárgyakat (fedők, kések, kanalak), mert azok felforrósodhatnak.
- Ha repedést lát az üvegkerámia felületen, kapcsolja ki a készüléket, nehogy áramütés érjen valakit.

## 2. BIZTONSÁGI ELŐÍRÁSOK

### 2.1 Üzembe helyezés



#### VIGYÁZAT

A készüléket csak képezített személy helyezheti üzembe.

- Távolítsa el az összes csomagolóanyagot.
- Ne helyezzen üzembe, és ne is használjon sérült készüléket.
- Tartsa be a készülékhez mellékelt üzembe helyezési útmutatóban foglaltakat.
- Tartsa meg a minimális távolságot a többi készüléktől és egységtől.
- Súlyos a készülék, ezért legyen körültekintő a mozgásakor. Mindig viseljen munkavédelmi kesztyűt.
- Megfelelő tömítőanyaggal védje a munkalap vágott felületeit a nedvesség ellen.
- Védje a készülék alját a gőztől és nedvességtől.
- Ne telepítse a készüléket ajtó mellé vagy ablak alá. Ezzel elkerülhető, hogy az ajtó vagy ablak kinyitásával leverje a forró főzőedényt a készülékről.
- Amikor fiókok felett helyezzi üzembe a készüléket, akkor ellenőrizze, hogy van-e megfelelő levegőkeringés a készülék alja és a felső fiók között.
- A készülék alja forróvá válhat. Javasoljuk, hogy építsen be egy nem éghető elválasztó lapot a készülék alá, hogy az aljához való hozzáférést megakadályozza.
- A készüléket kötelező földelni.
- Bármilyen beavatkozás előtt ellenőrizni kell, hogy a berendezés le lett-e választva az elektromos hálózatról.
- Használjon megfelelő típusú hálózati kábelt.
- Ne hagyja, hogy az elektromos vezetékek összegabalyodjanak.
- Ügyeljen arra, hogy a hálózati kábel vagy dugója (ha van) ne érjen a készülékhez vagy a forró főzőedényekhez, amikor a készüléket a közeli csatlakozóaljzathoz csatlakoztatja.
- Ellenőrizze, hogy megfelelően van-e üzembe helyezve a készülék. A hálózati vezeték dugója és a konnektor közötti gyenge vagy rossz érintkezés miatt a csatlakozás túlságosan felforrósodhat.
- Ügyeljen arra, hogy az érintésvédelem ki legyen építve.
- Használjon feszültségmentesítő bilincset a vezetékhez.
- Ügyeljen a hálózati csatlakozódugó (ha van) és a hálózati kábel épségére. Ha a hálózati kábel cserére szorul, forduljon a márkaszervizhez vagy villanyszerelőhöz.
- Az elektromos készüléket egy szigetelőberendezéssel kell ellátni, amely lehetővé teszi, hogy minden ponton leválassza a készüléket az elektromos hálózatról. A szigetelőberendezésnek legalább 3 mm-es érintkezőtávolsággal kell rendelkeznie.
- Kizárólag megfelelő szigetelőberendezést alkalmazzon: hálózati túlterhelésvédő megszakítót, biztosítékot (a tokból eltávolított csavaros típusú biztosítékot), földzárlatkioldót és védőrelét.

### Elektromos csatlakoztatás



#### VIGYÁZAT

Tűz- és áramütésveszély.

- Minden elektromos csatlakoztatást szakképzett villanyszerelőnek kell elvégeznie.

### 2.2 Használat



#### VIGYÁZAT

Sérülés-, égés- és áramütésveszély.

- A készüléket háztartási környezetben használja.
- Ne változtassa meg a készülék műszaki jellemzőit.
- Ne működtesse a készüléket külső időzítővel vagy külön távirányító rendszerrel.
- Működés közben tilos a készüléket felügyelet nélkül hagyni.
- Ne működtesse a készüléket nedves kézzel, vagy amikor az vízzel érintkezik.
- Soha ne tegyen a főzőzónákra evőeszközöket vagy fedőket. Ezek üzem közben forróvá válnak.
- Használat után kapcsolja ki a főzőzónákat.
- Ne használja a készüléket munka- vagy tárolófelületként.
- Amennyiben a készülék felülete megrepedt, azonnal váltsza le a készüléket az elektromos hálózatról. Ez a lépés az áramütés elkerüléséhez szükséges.



#### VIGYÁZAT

Tűz- és robbanásveszély.

- A felforrósított zsírok és olajok gyúlékony gőzöket bocsáthatnak ki. Zsírral vagy olajjal való főzéskor tartsa azoktól távol a nyílt lángot és a forró tárgyakat.
- A nagyon forró olaj által kibocsátott gőzök öngyulladását okozhatnak.
- Az ételmaradékot tartalmazó használt olaj az első használatkor alkalmazott hőfoknál alacsonyabb értéken is tüzet okozhat.
- Ne tegyen gyúlékony anyagot vagy gyúlékony anyaggal szennyezett tárgyat a készülékbe, annak közelébe, illetve annak tetejére.
- Az esetleges tüzet ne próbálja vízzel oltani. Húzza ki a készüléket a hálózatról, és takarja le a lángokat egy fedővel vagy tűzálló takaróval.



#### VIGYÁZAT

A készülék károsodásának veszélye áll fenn.

- Ne helyezzen forró főzőedényt a kezelőpanelre.
- Ne hagyja, hogy a főzőedényből elforrjon a folyadék.
- Ügyeljen arra, hogy ne ejtsen tárgyat vagy főzőedényt a készülékre. A készülék felülete megsérülhet.
- Üres főzőedénnyel vagy főzőedény nélkül ne kapcsolja be a főzőzónákat.
- Ne tegyen alufóliát a készülékre.
- Az öntöttvasból vagy alumínium öntvényből készült, illetve sérült aljú edények megkarcolhatják az üvegkerámia felületet. Az ilyen tárgyakat mindig emelje fel, ha a főzőfelületre szeretné helyezni ezeket.

## 2.3 Ápolás és tisztítás



#### VIGYÁZAT

A készülék károsodásának veszélye áll fenn.

- Rendszeresen tisztítsa meg a készüléket, hogy elkerülje a felületének rongálódását.
- A készülék tisztításához ne használjon vízsgarát vagy gőzt.
- A készüléket puha, nedves ruhával tisztítsa. Csak semleges tisztítószert használjon. Ne használjon súrolószert, súrolószivacsot, oldószert vagy fém tárgyat.

## 2.4 Ártalmatlanítás



#### VIGYÁZAT

Sérülés- vagy fulladásveszély.

- Bontsa a készülék hálózati csatlakozását.
- Vágja le a hálózati tápkábelt, és helyezze a hulladékba.

### 3. TERMÉKLEÍRÁS

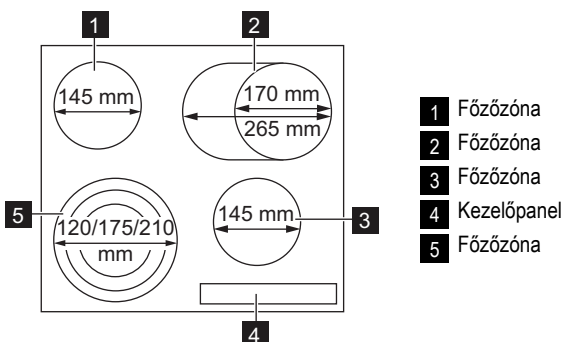

#### 3.1 Kezelőpanel elrendezés

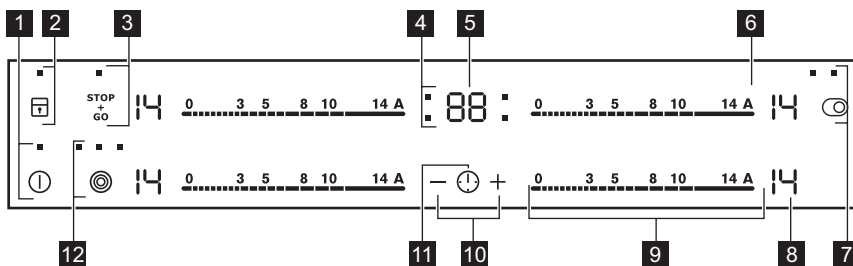

A készülék működtetéséhez használja az érzékelőmezőket. Kijelzések, visszajelzők és hangok jelzik, hogy mely funkciók működnek.

Érzékelőmező	Funkció
1	A készülék be- és kikapcsolása.
2	A kezelőpanel lezárása/a lezárás feloldása.
3	A STOP+GO funkció be- és kikapcsolása.
4 Időzítés jelzők a főzőzónákhoz	Jelzi, hogy melyik zónára állítja be az időt.
5 Időzítő kijelzés	Percben mutatja az időt.
6 <b>A</b>	Bekapcsolja az Automatikus felfűtés funkciót.
7	Bekapcsolja és kikapcsolja a külső kört.
8 Hőfokbeállítás kijelzése	Jelzi a hőfokbeállítást.
9 Kezelősáv	A hőfok beállítása.
10	Növeli vagy csökkenti az időt.
11	A főzőzóna kiválasztása.
12	Bekapcsolja és kikapcsolja a külső kört.

## 3.2 Hőbeállítás kijelzések

Kijelző	leírása
	A főzőzóna ki van kapcsolva.
	A főzőzóna működik.
	A <sup>STOP</sup> / <sub>GO</sub> funkció működik.
	Az Automatikus felfűtés funkció működik.
	Üzemzavar lépett fel.
	OptiHeat Control (maradék hő kijelzése 3 lépésben): főzés folytatása / melegen tartás / maradék hő.
	Aktív a Zár/Gyerekszár funkció.
	Aktív az Automatikus kikapcsolás funkció.

### 3.3 OptiHeat Control (maradék hő kijelzése 3 lépésben):

OptiHeat Control a maradék hő szintjét jelzi.



#### VIGYÁZAT

Maradék hő miatti égési sérülések veszélye!

## 4. NAPI HASZNÁLAT

### 4.1 Bekapcsolás és kikapcsolás

Érintse meg a gombot 1 másodpercig a készülék indításához vagy leállításához.

- , - — 6 óra
- - — 5 óra
- - — 4 óra
- - — 1,5 óra

### 4.2 Automatikus kikapcsolás

**A funkció automatikusan leállítja a készüléket, ha:**

- Valamennyi főzőzóna ki van kapcsolva ().
- Nem állította be a hőfokot, miután bekapcsolta a készüléket.
- Több mint 10 másodpercig valamivel (pl. edény, konyharuha stb.) letakarta a kezelőpanelt, vagy ráöntött valamit. Hangjelzés ismétlődik egy ideig, és a készülék kikapcsol. Távolítsa el a tárgyat, vagy tisztítsa meg a kezelőpanelt.
- Nem állított le egy főzőzónát, illetve nem módosította a hőfokbeállítást. Bizonyos idő után a szimbólum világitani kezd, és a készülék kikapcsol. Lásd alább.
- A hőfokbeállítás és az Automatikus kikapcsolás időtartamai közötti összefüggés:

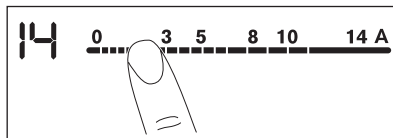

### 4.3 A hőfokbeállítás

Érintse meg a kezelősávot a szükséges hőfok beállításához. Szükség esetén módosítsa balra vagy jobbra. Ne engedje el, mielőtt a megfelelő hőbeállítást el nem érte. A kijelzőn a hőfokbeállítás látható.



### 4.4 A külső gyűrűk ki- és bekapcsolása



A ténylegesen melegítő felület nagyságát az edény méretéhez tudja igazítani.

Ha be akarja kapcsolni a külső gyűrűt, érintse meg az  /  érzékelőmezőt. A kijelző világít. Ha több külső gyűrűt is be kíván kapcsolni, érintse meg újra ugyanazt az érzékelőmezőt. A megfelelő jelzés világít. Ismételje meg az eljárást a külső gyűrű kikapcsolásához. A jelzés kialszik.

## 4.5 Automatikus felmelegítés

A szükséges hőfokot hamarabb éri el, ha aktiválja az Automatikus felmelegítés funkciót. A funkció egy időre maximális hőfokra kapcsol (lásd az ábrát), majd a szükséges értékre csökkenti a hőmérsékletet.

Az Automatikus felmelegítési funkció indítása egy főzőzónán:

1. Érintse meg a(z) **A** gombot (a kijelzőn a(z)  jelenik meg).
2. Azonnal érintse meg a szükséges hőfokértéket. 3 másodperc múlva a(z)  szimbólum megjelenik a kijelzőn.

A funkció leállításához módosítsa a hőfokbeállítást.

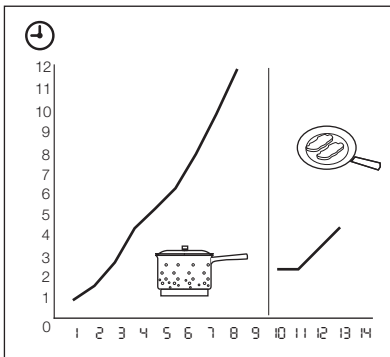

## 4.6 Időzítő











### Visszaszámlálós időzítő

Használja a visszaszámlálós időzítőt, ha be kívánja állítani, hogy a főzőzóna milyen hosszú ideig üzemeljen az adott főzés alatt.

**A főzőzóna kiválasztása után állítsa be a Visszaszámlálós időzítőt.**

A hőfokbeállítást egyaránt elvégezheti az időzítő beállítása előtt vagy után.

- **A főzőzóna beállításához:** érintse meg a  kezelőgombot ismételten, amíg a szükséges főzőzóna jelzése világítani nem kezd.









- **A visszaszámlálós időzítő bekapcsolása:** érintse meg az időzítő  kezelőgombját az idő beállításához (  -  perc). Amikor a főzőzóna jelzése lassabban villog, az idő visszaszámolása megkezdődött.
- **A hátralévő idő ellenőrzése:** válassza ki a főzőzónát a(z)  gombbal. A főzőzóna jelzése gyorsan kezd villogni. A kijelzőn a hátralévő idő látható.
- **A visszaszámlálós időzítő módosítása:** válassza ki a főzőzónát a(z)  gombbal. Érintse meg a  vagy a  mezőt.
- **Az időzítő kikapcsolása:** válassza ki a főzőzónát a  kezelőgombbal. Érintse meg a  kezelőgombot. A hátralévő idő visszaszámlálása  eléréseig folytatódik. A főzőzóna jelzése kialszik. A kikapcsoláshoz megérintheti egyszerre a  és a  gombot.

Amikor a visszaszámlálás véget ér, hangjelzés hallható, és a  szimbólum villog. A főzőzóna kikapcsol.





- **A hang kikapcsolása:** érintse meg ezt: 

### CountUp Timer (Az lőreszámlálós időzítő)

Használja a CountUp Timer funkciót annak ellenőrzésére, hogy mennyi ideig működik a főzőzóna.



- **A főzőzóna beállítása (ha 1-nél több főzőzóna üzemel):** érintse meg a  kezelőgombot ismételten, amíg a szükséges főzőzóna jelzése világítani nem kezd.
- **ACountUp Timer funkció bekapcsolása:** érintse meg az időzítőn a  gombot, az  világítani kezd. Amikor a főzőzóna jelzése lassabban villog, az idő számlálása megkezdődött. A kijelző az  és a (percekben) számolt idő között vált.
- **Annak ellenőrzésére, hogy mennyi ideig működik a főzőzóna:** válassza ki a főzőzónát a  kezelőgombbal. A főzőzóna jelzése gyorsabban villog. A kijelzőn a főzőzóna működési ideje jelenik meg.
- **A CountUp Timer funkció kikapcsolása:** állítsa be a főzőzónát az  gombbal, és érintse meg a  vagy a  gombot az időzítő kikapcsolásához. A főzőzóna jelzése kialszik.

## Percszámláló

Amikor a főzőzónák nem üzemelnek, az időzítőt **percszámlálóként** használhatja. Érintse meg a  kezelőgombot. Érintse meg az időzítő  vagy  gombját az idő beállításához. Amikor a visszaszámlálás véget ér, hangjelzés hallható, és a  szimbólum villog.



- **A hang kikapcsolása:** érintse meg ezt: 

## 4.7 STOP+GO

A  funkció az összes üzemelő főzőzónát a legalacsony hőfokú beállításra () állítja.

Amikor a  funkció aktív, nem módosíthatja a hőbeállítást.



A  funkcióval nem állítja le az időzítési funkciókat.

- **E funkció bekapcsolásához** érintse meg a  gombot. A kijelzőn megjelenik a  jel.
- Ennek a funkciónak a **kikapcsolásához** érintse meg a  gombot. Megjelenik a korábban beállított hőfokérték.

## 4.8 Zár

Amikor a főzőzónák működnek, akkor lezárhatja a kezelőpanel gombjait. Ezzel megelőzheti a hőfokbeállítás véletlen módosítását.

Először végezze el a hőbeállítást.

Ennek a funkciónak a bekapcsolásához érintse meg a  gombot. A(z)  jel 4 másodpercig világít.

Ezzel nem kapcsolja ki az időzítési funkciókat.



Ennek a funkciónak a kikapcsolásához érintse meg a  gombot. Megjelenik a korábban beállított hőfokérték.

A készülék kikapcsolásakor ezt a funkciót is kikapcsolja.

## 4.9 A gyermekbiztonsági eszköz





Ez a funkció megakadályozza a készülék véletlen üzemeltetését.

### A gyermekbiztonsági eszköz bekapcsolása





- Kapcsolja be a készüléket a  gombbal. **Ne módosítsa a hőfokbeállítást.**
- Érintse meg a  gombot 4 másodpercig. A kijelzőn megjelenik a  jel.

- Kapcsolja be a készüléket a  gombbal.

### A gyermekbiztonsági eszköz kikapcsolása

- Kapcsolja be a készüléket a  gombbal. **Ne módosítsa a hőfokbeállítást.** Érintse meg a  gombot 4 másodpercig. A kijelzőn megjelenik a  jel.
- Kapcsolja be a készüléket a  gombbal.





### A gyermekbiztonsági eszköz hatálytalanítása egyetlen főzési műveletre

- Kapcsolja be a készüléket a  gombbal. A kijelzőn megjelenik a  jel.
- Érintse meg a  gombot 4 másodpercig. **Végezze el a hőbeállítást 10 másodpercen belül** Működetheti a főzőlapot.
- Amikor a készüléket a  kapcsolóval állítja le, ismételen üzembe lép a gyermekbiztonsági eszköz.

## 4.10 OffSound Control (hangjelezések ki- és bekapcsolása)

### Hangjelezések kikapcsolása

Kapcsolja ki a készüléket.





Érintse meg a  gombot 3 másodpercig. A kijelző világítani kezd, majd kialszik. Érintse meg a  gombot 3 másodpercig. A  bekapcsol, és a hang aktív. Érintse meg a  gombot, ekkor a  jel világít, és a hang kikapcsol.

Amikor e funkció aktív, hangjelzést hall, amikor:

- megérinti a  gombot;
- lejár a Percszámláló funkció beállított ideje;
- lejár a visszaszámlálás beállított ideje;
- valamit rátesz a kezelőpanelre.

### Hangjelezések bekapcsolása

Kapcsolja ki a készüléket.

Érintse meg a  gombot 3 másodpercig. A kijelző világítani kezd, majd kialszik. Érintse meg a  gombot 3 másodpercig. A  bekapcsol, mivel a hang inaktív. Érintse meg a  gombot, ekkor a  világít. A hang bekapcsol.

## 5. HASZNOS JAVASLATOK ÉS TANÁCSOK

### 5.1 Főzőedény



Tájékoztató a főzőedényekről

- A főzőedény alja legyen minél vastagabb és laposabb.
- A zománczott acél-, illetve az alumínium- vagy rézaljű edények az üvegkerámia felület elszíneződését válthatják ki.

- A főzőedényt már elindítás előtt tegye rá a főzőzónára.
- A főzőzónákat a főzési ciklus befejeződése előtt zárja el, hogy a maradékhőt is fel tudja használni.
- Az edényaljak és a főzőzónák méretének mindig meg kell egyezniük.

### 5.2 Energiatakarékosság



Hogyan lehet takarékoskodni az energiával

- Lehetőség szerint mindig tegyen fedőt a főzőedényre.

### 5.3 Példák különböző főzési alkalmazásokra

A táblázatban szereplő adatok csak útmutatásul szolgálnak.

Hőfok-beállítás	Használat:	Időtartam	Tanácsok
U 1	Főtt ételek melegen tartása	szükség szerint	Tegyen fedőt a főzőedényre.
1-3	Hollandi mártás, olvasztás: vaj, csokoládé, zselatin	5-25 perc	Időnként keverje meg.
1-3	Keményítés: könnyű omlett, sült tojás	10-40 perc	Fedővel lefedve készítse.
3-5	Rizs és tejalapú ételek párolása, kész-ételek felmelegítése	25-50 perc	A folyadék mennyisége legalább kétszerese legyen a rizsének, a főzés közben keverje meg a tejet.
5-7	Zöldségek, hal gőzölése, hús párolása	20-45 perc	Adjon hozzá néhány teáskanál folyadékot.
7-9	Burgonya gőzölése	20-60 perc	750 g burgonyához max. ¼ l vizet használjon.
7-9	Nagyobb mennyiségű étel, raguk és levesek készítése	60-150 perc	Legfeljebb 3 l folyadék plusz a hozzávalók.
9-12	Kímélő sütés: bécsi szelet, borjúhús, cordon bleu, borda, húspogácsa, kolbász, máj, rántás, tojás, palacsinta, fánk	szükség szerint	Félidőben fordítsa meg.
12-13	Erős sütés, burgonyatallér, bélszín, marhaszeletek	5-15 perc	Félidőben fordítsa meg.
14	Nagy mennyiségű víz forralása, tészta kifőzése, hús piritása (gulyás, serpenyős sült), burgonya bő olajban való sütése.		

### Tudnivaló az akril-amidokról

**Fontos** A legújabb tudományos kutatások szerint az ételek piritásakor (különösen a magas

keményítőtartalmú élelmiszerek esetén) keletkező akril-amidok veszélyeztethetik az egészséget. Ezért azt javasoljuk, hogy alacsony

hőmérsékleten főzze az ételt, és csupán csekély mértékben pirítsa meg.

## 6. ÁPOLÁS ÉS TISZTÍTÁS

Minden használat után tisztítsa meg a készüléket.

Mindig olyan sütőlapot használjon melyeknek tiszta az alja.



Az üvegkerámián megjelenő karcolások vagy sötét foltok nem befolyásolják a készülék működését.

### A szennyeződés eltávolítása:

1. – **Azonnal távolítsa el:** a megolvadt műanyagot vagy folpackot, illetve a cukros ételmaradványt. Ha ezt nem teszi meg, a szennyeződés károsíthatja a készüléket. Használjon üvegfelületekhez tervezett
2. Tisztítsa meg a készüléket enyhén mosószeres nedves ruhával.
3. Végül **törölje szárazra a készüléket tiszta ruhával.**

speciális kaparóeszközt. Állítsa éles szögben az üvegkerámia felületre a kaparókést, majd csúsztassa végig a pengét a felületen.

– **Akkor távolítsa el, ha a készülék már megfelelően lehűlt:** vízkő foltokat, vízmaradványokat, zsírfoltokat, fémes elszíneződéseket. Használjon üvegkerámia vagy rozsdamentes acél felületre való tisztítószeret.

## 7. HIBAELHÁRÍTÁS

Jelenség	Lehetséges ok	Javítási mód
Nem lehet elindítani vagy üzemeltetni a készüléket.	A készülék nincs jól csatlakoztatva az elektromos hálózathoz, vagy csatlakoztatása nem megfelelő.	Ellenőrizze, hogy a készülék jól van-e csatlakoztatva az elektromos hálózathoz (lásd a bekötési rajzot).
		Indítsa el újra a készüléket, és 10 másodpercen belül állítsa be a hőfokot.
	Kettő vagy több érzékelőmezőt érintett meg egyszerre.	Egyszerre csak egy érzékelőmezőt érintsen meg.
	A STOP+GO funkció működik.	Olvassa el a „Napi használat” című fejezetet.
	Víz- vagy zsírfoltok vannak a kezelőpanelen.	Tisztítsa meg a kezelőpanel.
Hangjelzés hallható, és a készülék kikapcsol. Amikor a készülék kikapcsol, egy hangjelzés hallható.	Letakart egy vagy több érzékelőmezőt.	Vegyen le minden tárgyat az érzékelőmezőkről.
A készülék kikapcsol.	Valamit rátett a(z) ① érzékelőmezőre.	Vegyen le minden tárgyat az érzékelőmezőről.



Jelenség	Lehetséges ok	Javítási mód
A maradék hő visszajelző nem kapcsol be.	A főzőzóna még nem forrósodott fel, mert csak rövid ideig működött.	Ha a főzőzóna elég ideig működött, és forrónak kellene lennie, forduljon a márkaszervizhez.
Az Automatikus felfűtés funkció nem működik.	A főzőzóna forró.  A legmagasabb hőfok van beállítva.	Hagyja, hogy a főzőzóna megfelelően lehűljön.  A legmagasabb hőfokozatnak ugyanakkora a teljesítménye, mint az Automatikus felfűtés funkciónak.
A külső kört nem sikerül bekapcsolni.		Először a belső kört kell bekapcsolni.
Az érzékelőmező felmelegszik.	A főzőedény túl nagy vagy túl közel tette a kezelőpanelhez.	Ha szükséges, tegye a nagy főzőedényeket a hátsó főzőlapokra.
Nincs hangjelzés, amikor megérinti a kezelőpanel érzékelőmezőit.	A jelzések ki vannak kapcsolva.	Kapcsolja be a jelzéseket (lásd a „Hangbeállítás” c. részt).
A(z)  visszajelző világítani kezd.	Működik az Automatikus ki-kapcsolás.	Kapcsolja ki a készüléket, majd kapcsolja be újra.
A(z)  visszajelző világítani kezd.	A gyerekzár vagy a gombzár funkció működik.	Olvassa el a „Napi használat” című fejezetet.
A(z)  visszajelző és egy szám jelenik meg.	Üzemzavar lépett fel.	Húzza ki egy időre a készülék hálózati kábelének csatlakozódugóját a csatlakozóaljzatból. Kapcsolja le a biztosítékot az otthoni elektromos rendszerben. Ezután csatlakoztassa újra a készüléket. Ha a(z)  szimbólum újra világít, hívja a márkaszervizt.

Ha a fenti megoldásokat már megpróbálta, de nem tudta megoldani a problémát, keresse fel a vásárlás helyét vagy a vevőszolgálatot. Adja meg nekik az adattáblán olvasható adatokat, az üvegkerámia háromjegyű kódját (az üvegfelület sarkában látható), valamint a megjelenő hibaüzenetet.

Győződjön meg arról, hogy a készüléket szakszerűen működteti-e. Ha nem megfelelően üze-

mellette a készüléket, az ügyfélszolgálat szerelője vagy az eladó kiszállása nem lesz ingyenes, még a garanciális időszakban sem. Az ügyfélszolgálattal és a garanciális feltételekkel kapcsolatos tájékoztatást a garanciakönyvben találja meg.

## 8. SZERELÉSI ÚTMUTATÓ



### VIGYÁZAT

Olvassa el a „Biztonsági információk” című szakaszt.



A szerelést megelőző teendők

A készülék beszerelése előtt az adattáblán található alábbi adatokat jegyezze fel. Az adattábla a készülékház alsó részén található.

- Típus .....
- PNC (Termékszám) .....
- Sorozatszám .....

### 8.1 Beépített készülékek

- Csak azután használhatja a beépített készüléket, hogy a készüléket beszerelte a szabvá-

nyoknak megfelelő beépített szekrényekbe és munkafelületekbe.

### 8.2 Csatlakozó kábel

- A készüléket csatlakozó vezetékkel együtt szállítják.
- A megsérült hálózati vezetéket cserélje ki speciális (H05BB-F típusú, legalább  $T_{max} = 90^{\circ}C$ -ot elviselő) vezetékre. Forduljon a helyi márkaszervizhez.

### 8.3 Összeszerelés

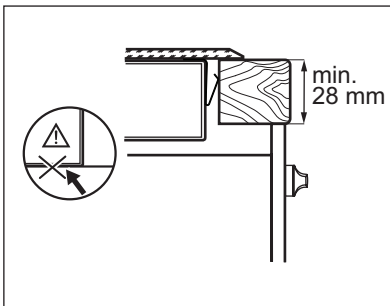
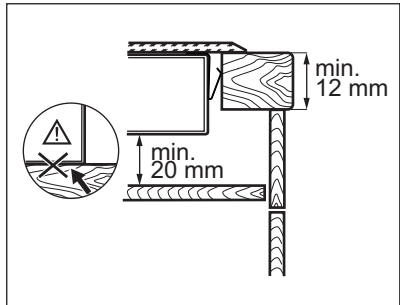
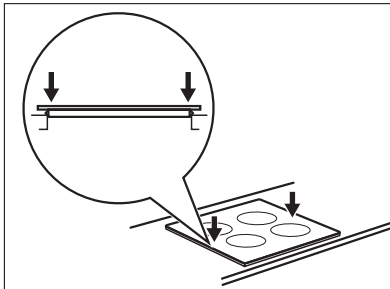
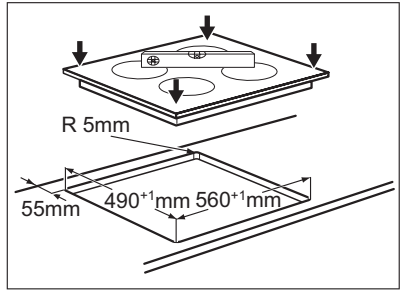
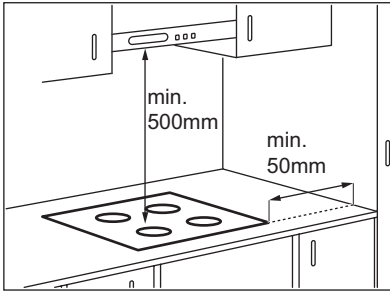

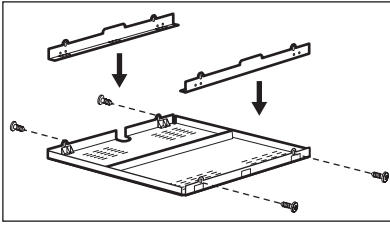

Ha védődobozt használ (kiegészítő tartozék<sup>1)</sup>), a készülék alá nem szükséges védőpadlótat helyezni.

A védődoboz nem használható, ha a készüléket egy sütő fölött helyezi el.

<sup>1)</sup> Lehetséges, hogy a védődoboz bizonyos országokban nem érhető el. Kérjük, keresse fel helyi értékesítőjét.

## 9. MŰSZAKI INFORMÁCIÓK

Modell EHF6547FXK

Prod.Nr. 949 596 136 00

Typ 58 HAD 56 AO

220-240 V 50-60 Hz

Made in Germany

Ser.Nr. ....

7.1 kW

ELECTROLUX



### Főzőzónák teljesítménye

Főzőzóna	Névleges teljesítmény (Max. hőfokbeállítás) [W]
Jobb hátsó — 170/265 mm	1500/2400 W
Jobb első — 145 mm	1200 W
Bal hátsó — 145 mm	1200 W
Bal első — 120/175/210 mm	800/1600/2300 W

## 10. KÖRNYEZETVÉDELMI TUDNIVALÓK

A következő jelzéssel ellátott anyagokat hasznosítsa újra: . Újrahasznosításhoz tegye a megfelelő konténerekbe a csomagolást. Járujon hozzá környezetünk és egészségünk védelméhez, és hasznosítsa újra az elektromos és elektronikus hulladékokat. A tiltó

szimbólummal ellátott készüléket ne dobja a háztartási hulladék közé. Juttassa el a készüléket a helyi újrahasznosító telepre, vagy lépjen kapcsolatba a hulladékkezelésért felelős hivatallal.

## CUPRINS

1. INFORMAȚII PRIVIND SIGURANȚA . . . . .	29
2. INSTRUCȚIUNI PRIVIND SIGURANȚA . . . . .	30
3. DESCRIEREA PRODUSULUI . . . . .	32
4. UTILIZAREA ZILNICĂ . . . . .	33
5. SFATURI UTILE . . . . .	36
6. ÎNGRIJIREA ȘI CURĂȚAREA . . . . .	37
7. DEPANARE . . . . .	37
8. INSTRUCȚIUNI DE INSTALARE . . . . .	38
9. INFORMAȚII TEHNICE . . . . .	40
10. PROTEJAREA MEDIULUI ÎNCONJURĂTOR . . . . .	40

## NE GÂNDIM LA DUMNEAVOASTRĂ

Vă mulțumim că ați achiziționat un aparat Electrolux. Ați ales un produs care include decenii de experiență profesională și de inovație. Ingenios și stilat, a fost conceput special pentru dumneavoastră. Pentru ca oricând îl utilizați puteți fi sigur de aceleași rezultate extraordinare.

Bine ați venit la Electrolux.

**Vizitați website-ul la:**



Aici găsiți sfaturi privind utilizarea, broșuri, informații care vă ajută la rezolvarea unor probleme apărute și informații despre service:

[www.electrolux.com](http://www.electrolux.com)



Înregistrați-vă produsul pentru a beneficia de servicii mai bune:

[www.electrolux.com/productregistration](http://www.electrolux.com/productregistration)



Cumpărați accesorii, consumabile și piese de schimb originale pentru aparatul dvs.:

[www.electrolux.com/shop](http://www.electrolux.com/shop)

## SERVICIUL DE RELAȚII CU CLIEȚII ȘI SERVICE

Vă recomandăm utilizarea pieselor de schimb originale.

Atunci când contactați unitatea de Service, asigurați-vă că aveți disponibile următoarele informații.

Informațiile pot fi găsite pe plăcuța cu datele tehnice. Model, PNC, Număr de serie.



Avertisment / Atenție-Informații privind siguranța.



Informații și recomandări generale



Informații cu privire la mediul înconjurător

Ne rezervăm dreptul asupra efectuării de modificări.

# 1. INFORMAȚII PRIVIND SIGURANȚA

Înainte de instalarea și de utilizarea aparatului, citiți cu atenție instrucțiunile furnizate. Producătorul nu este responsabil dacă instalarea și utilizarea incorectă a aparatului provoacă răni și daune. Păstrați întotdeauna instrucțiunile împreună cu aparatul pentru consultare ulterioară.

## 1.1 Siguranța copiilor și a persoanelor vulnerabile



### AVERTIZARE

Risc de sufocare, de rănire sau de provocare a unei incapacități funcționale permanente.

- Acest aparat poate fi utilizat de copiii cu vârsta mai mare de 8 ani, de persoanele cu capacități fizice, senzoriale sau mentale reduse sau de persoanele fără cunoștințe sau experiență dacă sunt supravegheate de o persoană responsabilă pentru siguranța lor.
- Nu lăsați copiii să se joace cu aparatul.
- Nu lăsați la îndemâna copiilor ambalajul produsului.
- Nu lăsați copiii și animalele să se apropie de aparat atunci când acesta este în funcțiune sau când se răcește. Componentele accesibile sunt fierbinți.
- Dacă aparatul are un dispozitiv de siguranță pentru copii, vă recomandăm să-l activați.
- Curățarea și întreținerea curentă nu trebuie efectuate de copii nesupravegheați.

## 1.2 Aspecte generale privind siguranța

- Aparatul și părțile accesibile ale acestuia devin fierbinți pe durata utilizării. Nu atingeți elementele de încălzire.
- A nu se folosi aparatul prin intermediul unui cronometru extern sau cu un sistem telecomandat separat.
- Gătirea neasistată la plită folosind grăsimi sau ulei poate fi periculoasă și poate provoca un incendiu.

- Nu încercați niciodată să stingeți focul cu apă. Opriti aparatul și acoperiți flacăra cu un capac sau cu o pătură anti-incendiu.
- Nu depozitați nimic pe suprafețele de gătit.
- Nu folosiți un aparat de curățat cu abur pentru a curăța aparatul.
- Obiectele de metal, de ex. cuțitele, furculițele, lingurile și capacele nu trebuie puse pe suprafața plitei, deoarece se pot înfierbânta.
- Dacă suprafața vitroceramică este crăpată, opriti aparatul pentru a evita riscul de electrocutare.

## 2. INSTRUCȚIUNI PRIVIND SIGURANȚA

### 2.1 Instalarea



#### AVERTIZARE

Doar o persoană calificată va instala acest aparat.

- Îndepărtați toate ambalajele.
- Dacă aparatul este deteriorat, nu îl instalați sau utilizați.
- Respectați instrucțiunile de instalare furnizate împreună cu aparatul.
- Respectați distanțele minime față de alte aparate și corpuri de mobilier.
- Procedați cu atenție sporită atunci când mutați aparatul deoarece acesta este greu. Purtați întotdeauna mănuși de protecție.
- Închideți etanș suprafețele tăiate cu un agent de etanșare pentru ca umezeala să nu umfle materialul.
- Protejați partea de jos a aparatului de abur și umezeală.
- Nu așezați aparatul lângă o ușă sau sub o fereastră. Astfel, vasele fierbinți de pe aparat nu vor cădea atunci când ușa sau fereastra va fi deschisă.
- Dacă aparatul este așezat deasupra unor sertare, verificați dacă spațiul dintre partea de jos a aparatului și sertarul de sus este suficient pentru a permite circulația aerului.
- Baza aparatului poate deveni fierbinte. Vă recomandăm să instalați sub aparat un panou de separare ignifug pentru a preveni accesarea bazei acestuia.

### Conexiunea la rețeaua electrică



#### AVERTIZARE

Risc de incendiu și de electrocutare.

- Toate conexiunile electrice trebuie realizate de către un electrician calificat.
- Aparatul trebuie legat la o priză cu împământare-CP.
- Înainte de a efectua orice tip de operație, asigurați-vă că ați deconectat aparatul de la sursa de curent.
- Folosiți un cablu de alimentare electrică adecvat.
- Nu permiteți încălcirea cablurilor electrice.
- Nu lăsați cablul de alimentare sau ștecherul (dacă există) slăbite sau incorecte pot să provoace încălzirea excesivă a terminalului.
- Verificați dacă aparatul a fost instalat corect. Cablurile de alimentare electrică și ștecherul (dacă există) slăbite sau incorecte pot să provoace încălzirea excesivă a terminalului.
- Verificați dacă este instalată protecția la electrocutare.
- Pentru cablu, folosiți o clemă pentru reducerea tensionării
- Procedați cu atenție pentru a nu deteriora ștecherul (dacă există) sau cablul de alimentare electrică. Contactați centrul de service sau un electrician pentru a schimba un cablu de alimentare deteriorat.
- Instalația electrică trebuie să fie prevăzută cu un dispozitiv de izolare, care să vă permită să deconectați aparatul de la rețea la toți polii.

Dispozitivul izolator trebuie să aibă o deschidere între contacte de cel puțin 3 mm.

- Folosiți doar dispozitive de izolare adecvate: întrerupătoare pentru protecția liniei, siguranțe (siguranțe înfiletabile scoase din suport), contactori și declanșatori la protecție împământare.

## 2.2 Utilizarea



### AVERTIZARE

Risc de rănire, arsuri sau de electrocutare.

- Utilizați acest aparat într-un mediu casnic.
- Nu modificați specificațiile acestui aparat.
- A nu se folosi un cronometru extern sau un sistem de telecomandă separat pentru comanda aparatului.
- Nu lăsați aparatul nesupravegheat în timpul funcționării.
- Nu acționați aparatul având mâinile umede sau când acesta este în contact cu apa.
- Nu puneți tacâmuri sau capace de oale pe zonele de gătit. Acestea devin fierbinți.
- După utilizare, opriți zona de gătit.
- Nu utilizați aparatul ca suprafață de lucru sau ca loc de depozitare.
- Dacă suprafața aparatului este crăpată, deconectați imediat aparatul de la rețeaua electrică. Procedați astfel pentru a preveni electrocutarea.



### AVERTIZARE

Pericol de explozie sau foc.

- Grăsimile și uleiul, atunci când sunt încălzite, pot elibera vapori inflamabili. Țineți flăcările sau obiectele încălzite departe de grăsimi și uleiuri atunci când gătiți.
- Vaporii pe care îi eliberează uleiul foarte fierbinte pot să se aprindă spontan.
- Uleiul folosit, care conține resturi de mâncare, poate lua foc la temperaturi mai mici decât uleiul care este utilizat pentru prima dată.
- Produsele inflamabile sau obiectele umezite cu produse inflamabile nu trebuie introduse în

aparat, nici puse adiacent sau deasupra acestuia.

- Nu încercați să folosiți apa pentru a stinge focul. Deconectați aparatul și acoperiți flacăra cu un capac sau cu pătură ignifugă.



### AVERTIZARE

Pericol de deteriorare a aparatului.

- Nu țineți vase pe panoul de comenzi.
- Aveți grijă să nu se evapore tot lichidul din vase.
- Procedați cu atenție pentru a nu lăsa obiecte sau vase să cadă pe aparat. Suprafața poate fi deteriorată.
- Nu activați zonele de gătit cu vase goale pe ele sau fără vase.
- Nu puneți folie din aluminiu pe aparat.
- Vasele realizate din fontă, aluminiu sau cu bazele deteriorate pot zgâria suprafața vitroceramică. Ridicați întotdeauna aceste obiecte când trebuie să le mutați pe suprafața de gătit.

## 2.3 Îngrijirea și curățarea



### AVERTIZARE

Pericol de deteriorare a aparatului.

- Curățați regulat aparatul pentru a preveni deteriorarea materialului de la suprafață.
- Nu folosiți apă pulverizată și abur pentru curățarea aparatului.
- Curățați aparatul cu o lavetă moale și umedă. Utilizați numai detergenți neutri. Nu folosiți produse abrazive, bureți abrazivi, solvenți sau obiecte metalice.

## 2.4 Aruncarea la gunoi



### AVERTIZARE

Risc de rănire sau de sufocare.

- Deconectați aparatul de la sursa de alimentare.
- Tăiați cablul electric și aruncați-l.

### 3. DESCRIEREA PRODUSULUI

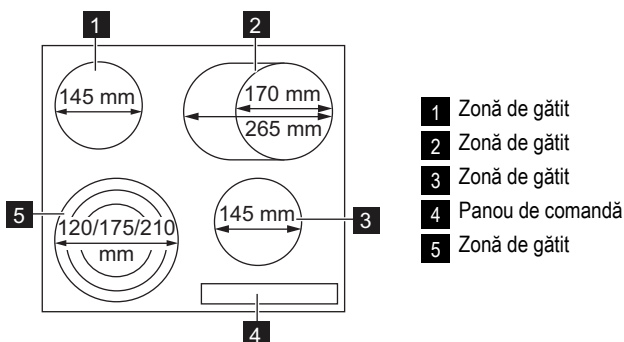

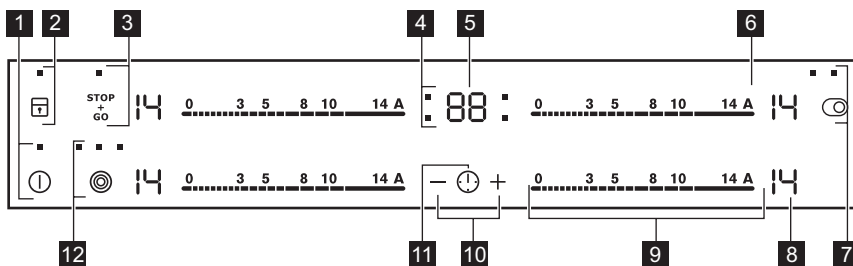

#### 3.1 Configurația panoului de comandă







Pentru a utiliza aparatul folosiți câmpurile cu senzori. Afișajele, indicatoarele și semnalele sonore indică funcțiile active.

Câmp sensor	Funcție
1	Pentru activarea și dezactivarea aparatului.
2	Pentru blocarea/deblocarea panoului de comandă.
3	Pentru activarea și dezactivarea funcției STOP+GO.
4 Indicatoarele cronometrelor zonelor de gătit	Indică zona pentru care setați timpul.
5 Afișajul cronometrului	Pentru a arăta timpul în minute.
6	Activează funcția Încălzire automată.
7	Pentru activarea și dezactivarea inelului exterior.
8 Afișajul nivelului de căldură	Pentru a afișa nivelul de căldură.
9 Bara de comandă	Pentru a seta nivelul de căldură.
10	Pentru a crește sau descrește durata.



Câmp senzor	Funcție
<b>11</b> 	Pentru a alege zona de gătit.
<b>12</b> 	Pentru activarea și dezactivarea inelelor exterioare.

### 3.2 Simbolurile setărilor de încălzire



Afișaj	Descriere
	Zona de gătit este dezactivată.
	Zona de gătit funcționează.
	Funcția $STOP_{60}$ este activă.
	Funcția Încălzire automată este activă.
	Există o defecțiune.
	OptiHeat Control (Indicatorul de căldură reziduală cu 3 trepte): continuă gătitul / păstrează cald / căldură reziduală.
	Dispozitivul de blocare / Dispozitivul de siguranță pentru copii este activ.
	Funcția Oprire automată este activă.

### 3.3 OptiHeat Control (Indicatorul de căldură reziduală cu 3 trepte)

OptiHeat Control indică nivelul căldurii reziduale.



#### AVERTIZARE

   Pericol de arsuri din cauza căldurii reziduale!

## 4. UTILIZAREA ZILNICĂ

### 4.1 Activarea și dezactivarea



Atingeți  timp de 1 secundă pentru a activa sau dezactiva aparatul.

### 4.2 Oprire automată

**Funcția dezactivează automat aparatul dacă:**

- Toate zonele de gătit sunt dezactivate ().
- Nu setați nivelul de căldură după activarea aparatului.
- Vărsați ceva sau puneți ceva pe panoul de comandă pentru mai mult de 10 secunde (o tigaie, o cârpă etc.). Este emis un semnal acustic și aparatul se dezactivează. Îndepărtați obiectul sau curățați panoul de comandă.
- Nu dezactivați o zonă de gătit sau nu modificați nivelul de căldură. După un timp se aprin-

de , iar aparatul se dezactivează. Vezi mai jos.

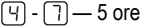
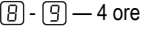
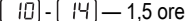
- Relația dintre setarea nivelului de căldură și duratele funcției de dezactivare automată:
  -  ,  — 6 ore
  -  — 5 ore
  -  — 4 ore
  -  — 1,5 ore

### 4.3 Nivelul de căldură

Atingeți bara de comandă la nivelul de căldură. Eventual deplasați spre stânga sau spre dreapta. Nu eliberați înainte de a atinge nivelul de căldură corect. Nivelul de căldură apare pe afișaj.

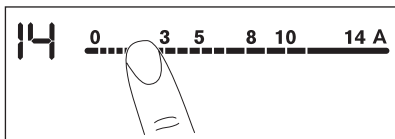

#### 4.4 Activarea și dezactivarea inelelor exterioare

Puteți regla suprafața pe care gătiți la dimensiunile vaselor de gătit.

Pentru activarea inelului exterior atingeți câmpul cu senzor / . Indicatorul se aprinde.

Pentru mai multe inele exterioare, atingeți același senzor din nou. Se va aprinde indicatorul corespunzător.

Pentru a dezactiva inelul exterior repetați procedura. Indicatorul se stinge.

#### 4.5 Încălzirea automată

Puteți obține nivelul de încălzire dorit într-un timp mai scurt, dacă activați funcția încălzire automată. Această funcție activează încălzirea pe nivelul maxim, un anumit timp (vezi diagrama) și apoi scade la nivelul necesar.

Pentru pornirea funcției de încălzire automată pentru o zonă de gătit:

1. Atingeți **A** ( se aprinde pe afișaj).
2. Atingeți imediat nivelul de căldură necesar.

După 3 secunde se aprinde pe afișaj. Pentru a dezactiva funcția, schimbați nivelul de căldură.

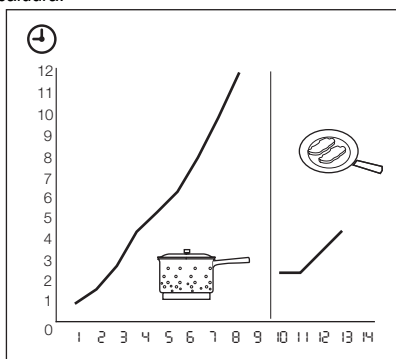

#### 4.6 Cronometru

##### Cronometru

Utilizați Cronometrul pentru a seta durata unei funcționări a zonei de gătit.

##### Setați cronometrul după selectarea zonei de gătit.

Puteți seta nivelul de gătit înainte sau după setarea cronometrului.

- **Alegerea zonei de gătit:** atingeți în mod repetat până când indicatorul unei zone de gătit necesare se aprinde.
- **Pentru activarea cronometrului:** atingeți de la cronometru pentru a seta timpul ( - minute). Când indicatorul zonei de gătit se aprinde intermitent în secvență lentă, timpul este numărat descrescător.
- **Pentru a verifica timpul rămas:** setați zona de gătit cu . Indicatorul zonei de gătit începe să se aprindă intermitent rapid. Afișajul indică timpul rămas.
- **Pentru modificarea Cronometrului:** setați zona de gătit cu . Atingeți sau .
- **Pentru dezactivarea cronometrului:** setați zona de gătit cu . Atingeți . Intervalul de timp rămas descresște până la . Indicatorul zonei de gătit se stinge. Pentru a dezactiva, puteți să atingeți, de asemenea, și în același timp.

Când numărătoarea inversă ajunge la final, este emis un semnal sonor, iar simbolul se aprinde intermitent. Zona de gătit este dezactivată.

- **Pentru oprirea sunetului:** atingeți .





##### CountUp Timer ( Cronometru).

Folosiți CountUp Timer pentru a monitoriza durata funcționării zonei de gătit.

- **Pentru a seta zona de gătit (dacă funcționează mai mult de 1 zonă de gătit):** atingeți în mod repetat până când indicatorul unei zone de gătit necesare se aprinde.
- **Pentru activarea simbolului CountUp Timer:** atingeți al cronometrului se aprinde. Când indicatorul zonei de gătit se aprinde intermitent în secvență lentă, timpul este numărat crescător. Afișajul comută între și timpul contorizat (minute).
- **Pentru a vedea durata de funcționare a zonei de gătit:** setați zona de gătit cu . Indicatorul zonei de gătit începe să clipească repede. Pe afișaj este indicată durata de funcționare a zonei de gătit.
- **Pentru dezactivarea CountUp Timer:** setați zona de gătit cu și atingeți sau pentru



a dezactiva cronometrul. Indicatorul zonei de gătit se stinge.

## Ceas avertizor

Puteți utiliza cronometrul ca un **Ceas avertizor** pe durata nefuncționării zonelor de gătit. Atingeți  . Pentru setarea timpului atingeți  sau  de la cronometrul. Când timpul ajunge la final, este emis un semnal sonor, iar simbolul  se aprinde intermitent.



- **Pentru oprirea sunetului:** atingeți .

## 4.7 STOP+GO

Funcția  setează toate zonele de gătit care funcționează la setarea minimă ().

Când  funcționează, nu puteți modifica nivelul de gătit.



Funcția  nu oprește cronometrul.

- **Pentru a dezactiva** această funcție atingeți  . Simbolul  se aprinde.
- **Pentru a dezactiva** această funcție atingeți  . Nivelul setat anterior se aprinde.

## 4.8 Blocarea

Când zonele de gătit funcționează, puteți bloca panoul de comandă. Astfel se previne modificarea accidentală a nivelului de căldură.

Reglați mai întâi nivelul de căldură.

Pentru a activa această funcție atingeți  . Simbolul  se aprinde pentru 4 secunde. Cronometrul rămâne pornit.

Pentru a dezactiva această funcție atingeți  . Se aprinde nivelul setat anterior.



Când dezactivați aparatul se dezactivează și această funcție.

## 4.9 Dispozitivul de siguranță pentru copii





Această funcție împiedică utilizarea accidentală a aparatului.

**Pentru a activa Dispozitivul de siguranță pentru copii**





- Activați aparatul cu  . **Nu setați nivelurile de căldură.**

- Atingeți  timp de 4 secunde. Simbolul  se aprinde.
- Dezactivați aparatul cu .

**Pentru a dezactiva Dispozitivul de siguranță pentru copii**

- Activați aparatul cu  . **Nu setați nivelurile de căldură.** Atingeți  timp de 4 secunde. Simbolul  se aprinde.
- Dezactivați aparatul cu .





**Pentru a trece peste Dispozitivul de siguranță pentru copii doar pentru o singură dată**

- Activați aparatul cu  . Simbolul  se aprinde.
- Atingeți  timp de 4 secunde. **Reglați nivelul de gătit în 10 secunde.** Puteți utiliza aparatul.
- Când dezactivați aparatul cu  , Dispozitivul de siguranță pentru copii funcționează din nou.

## 4.10 OffSound Control (Dezactivarea și activarea semnalelor sonore)

### Dezactivarea semnalelor sonore

Dezactivați aparatul.





Atingeți  timp de 3 secunde. Afășajul se aprinde, apoi se stinge. Atingeți  timp de 3 secunde. Se aprinde simbolul  , iar sunetul este activat. Atingeți  , se aprinde simbolul  , iar sunetul este dezactivat.

Când această funcție este pornită, puteți auzi semnalele sonore numai când:

- atingeți .
- Ceasul avertizor ajunge la final
- Cronometrul ajunge la final
- puneți ceva pe panoul de comandă.

### Activarea semnalelor sonore

Dezactivați aparatul.

Atingeți  timp de 3 secunde. Afășajul se aprinde, apoi se stinge. Atingeți  timp de 3 secunde. Se aprinde simbolul  , deoarece sunetul este dezactivat. Atingeți  , iar simbolul  se aprinde. Sunetul este activat.

## 5. SFATURI UTILE

### 5.1 Vesela



Informații despre veselă

- Baza vasului trebuie să fie cât mai groasă și cât mai plană posibil.
- Vesela din oțel emailat sau cu fund din aluminiu sau cupru poate duce la modificarea culorii suprafeței vitroceramice.

- Dacă este posibil, puneți întotdeauna capace pe veselă.
- Așezați vesela înainte de a porni zona de gătit.
- Opriți zonele de gătit înainte de terminarea duratei de gătit, pentru a utiliza căldura reziduală.
- Fundul oalei și zona de gătit trebuie să fie de aceeași dimensiune.

### 5.2 Economisirea energiei



Cum se economisește energia

### 5.3 Exemple de gătit

Datele din tabel sunt doar orientative.

Setare căldură	Utilizare pentru:	Durață	Recomandări
U 1	Menținerea la cald a alimentelor gătite	conform necesităților	Puneți un capac pe vas.
1-3	Sos olandez, topit: unt, ciocolată, gelatină	5-25 min	Amestecați din când în când.
1-3	Solidificare: omlete pufoase, ouă ochiuri	10-40 min	Gătiți cu capacul pus.
3-5	Fierberea înăbușită a orezului și a mâncărilor care conțin lapte, încălzirea alimentelor preparate	25-50 min	Adăugați minim de două ori mai mult lichid decât orez, amestecați din când în când mâncărilor care conțin lapte.
5-7	Pentru a găti la aburi legume, pește, carne	20-45 min	Adăugați câteva linguri de lichid.
7-9	Cartofi gătiți la abur	20-60 min	Utilizați maxim ¼ l apă pentru 750 g de cartofi.
7-9	Gătirea unor cantități mai mari de alimente, tocane și supe	60-150 min	Până la 3 l lichid plus ingrediente.
9-12	Prăjire ușoară: escalop, cordon bleu de vițel, șnițele, chiftele, cârnați, ficat, roux (sos de făină și unt), ouă, clătite, gogoși	conform necesităților	Întoarceți la jumătatea duratei de gătit.
12-13	Crochete de cartofi, mușchiuleț, cotelete, bine făcute	5-15 min	Întoarceți la jumătatea duratei de gătit.
14	Pentru a fierbe o cantitate mare de apă, paste, pentru a prăji carnea la suprafață (gulaș, friptură înăbușită), pentru a prăji intens cartofi-pai.		

### Informații despre acrilamide

**Important** Conform celor mai noi informații științifice, dacă vă gătiți mâncarea cu crustă arsă

(mai ales cea care conține amidon), acrilamidele pot fi un factor de risc al sănătății. De aceea, vă recomandăm să gătiți la cele mai mici

temperaturi și să nu vă rumeniți prea mult mâncarea.

## 6. ÎNGRIJIREA ȘI CURĂȚAREA

Curățați aparatul după fiecare întrebuințare. Întotdeauna utilizați vase de gătit cu fundul curat.



Zgârieturile sau petele închise la culoare pe suprafața de vitroceramică nu cauzează niciun efect asupra modului de funcționare al aparatului.

**Pentru a curăța murdăria:**

- **Înlăturați imediat:** plasticul topit, foliile din plastic și alimentele cu zahăr. În caz contrar, murdăria poate deteriora aparatul. Folosiți o racletă specială pentru sticlă. Deplasați oblic racleta pe suprafața vi-

trată, la un unghi mare și îndepărtați resturile de pe suprafață.

- **Eliminați după ce aparatul s-a răcit suficient:** depuneri de calcar, pete de apă și de grăsime, decolorări metalice strălucitoare. Utilizați un agent de curățare special pentru suprafețe vitroceramice sau oțel inoxidabil.
- Curățați aparatul cu o lavetă umedă și puțin detergent.
  - În final, **uscați aparatul ștergându-l cu o cârpă curată.**

## 7. DEPANARE

Problemă	Cauză posibilă	Soluție
Aparatul nu poate fi pornit sau utilizat.	Aparatul nu este conectat la o sursă electrică sau este conectat incorect.	Verificați dacă aparatul este corect conectat la sursa electrică (consultați schema de conectare).
		Activați aparatul din nou și setați nivelul de căldură în mai puțin de 10 secunde.
	Ați atins 2 sau mai multe câmpuri cu senzor în același timp.	Atingeți doar un câmp cu senzor.
	Funcția STOP+GO este activă.	Consultați capitolul "Utilizarea zilnică".
	Pe panoul de comandă este apă sau panoul de comandă este acoperit cu stropi de grăsime.	Ștergeți panoul de comandă.
Este emis un semnal acustic și aparatul se dezactivează. Când aparatul se dezactivează este emis un semnal acustic.	Ați pus un obiect pe unul sau mai multe câmpuri cu senzor.	Îndepărtați obiectul de pe câmpul cu senzor.
Aparatul se dezactivează.	Ați pus un obiect pe câmpul cu senzor ①.	Îndepărtați obiectul de pe câmpul cu senzor.

Problemă	Cauză posibilă	Soluție
Indicatorul căldurii reziduale nu se aprinde.	Zona de gătit nu este fierbinte pentru că a fost utilizată nu-mai o perioadă scurtă de timp.	Dacă zona de gătit a funcționat suficient de mult pentru a fi fierbinte, contactați centrul de service.
Funcția de Încălzire automată nu pornește.	Zona de gătit este fierbinte.	Lăsați zona de gătit să se răcească suficient.
	A fost setat nivelul maxim de căldură.	Nivelul maxim de căldură are aceeași putere ca și funcția de Încălzire automată.
Nu puteți activa circuitul exterior.		Activați mai întâi circuitul interior.
Zonele cu senzori se înfierbântă.	Vasul este prea mare sau l-ați pus prea aproape de butoane.	Puneți vasele mari pe zonele de gătit din spate, dacă este necesar.
Când atingeți câmpurile cu senzor ale panoului nu este emis niciun semnal sonor.	Semnalele sunt dezactivate.	Activați semnalele (consultați capitolul "Dezactivarea și activarea semnalelor sonore").
Se aprinde  .	Oprirea automată este activă.	Dezactivați aparatul și activați-l din nou.
Se aprinde  .	Este activat Dispozitivul de siguranță pentru copii sau funcția de Blocare a butoanelor.	Consultați capitolul "Utilizarea zilnică".
Este afișat  și un număr.	Aparatul prezintă o eroare.	Deconectați un timp aparatul de la sursa de alimentare electrică. Deconectați siguranța de la sistemul electric al locuinței. Reconectați. Dacă simbolul  se aprinde din nou, contactați centrul de service.

Dacă ați încercat soluțiile de mai sus și nu ați putut rezolva problema, contactați distribuitorul dumneavoastră sau serviciul de relații cu clienții. Oferiți informațiile de pe plăcuța cu date tehnice, codul format din trei caractere pentru vitroceramică (se află în colțul suprafeței de sticlă) și mesajul de eroare care urmează.

Asigurați-vă că ați utilizat corect aparatul. În caz contrar, trebuie să plătiți intervenția tehnicianului de la centrul de service local sau a distribuitorului, chiar și în perioada de garanție. Instrucțiunile cu privire la service clienți și condiții de garanție găsiți în broșura de garanție.

## 8. INSTRUCȚIUNI DE INSTALARE



### AVERTIZARE

Consultați capitolul "Informații privind siguranța".



Înainte de instalării

Anterior instalării aparatului, notați informațiile de mai jos de pe plăcuța cu datele tehnice. Aceasta este amplasată pe partea inferioară a carcasei aparatului.

- Model .....
- Numărul produsului (PNC) .....

- Numărul de serie .....

## 8.1 Aparatele încastrate

- Utilizați aparatele încastrate numai după ce asamblați aparatul în unități de mobilier și suprafețe de lucru ce corespund standardelor.

## 8.2 Cablul conector

- Aparatul este furnizat cu un cablu conector.

## 8.3 Asamblarea

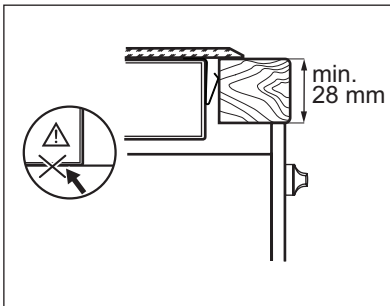
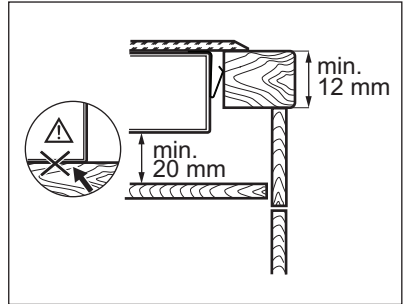
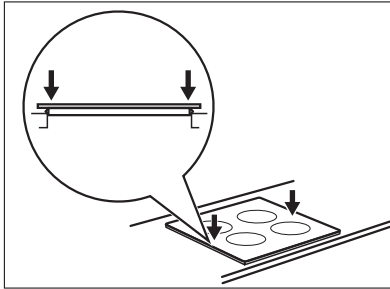
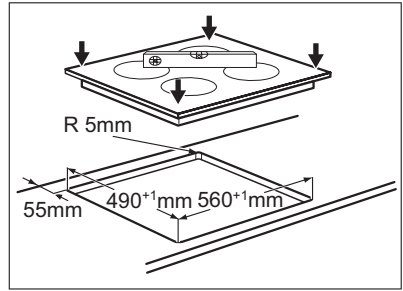
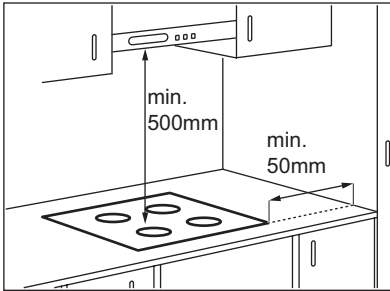

- Înlocuiți cablul de alimentare electrică deteriorat cu un cablu special (tip H05BB-F Tmax 90 °C; sau de capacitate mai mare). Adresați-vă centrului de service local.

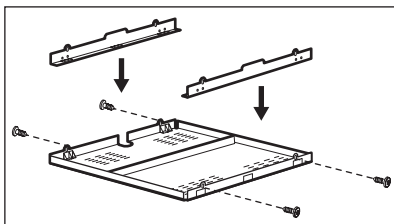

Dacă folosiți o cutie de protecție (accesoriu suplimentar<sup>1)</sup>), podeaua de protecție de sub aparat nu mai este necesară. Nu puteți folosi cutia de protecție dacă instalați aparatul deasupra unui cuptor.

<sup>1)</sup> Cutia de protecție nu este disponibilă în toate țările. Contactați furnizorul.

## 9. INFORMAȚII TEHNICE

Modell EHF6547FXK

Typ 58 HAD 56 AO

Ser.Nr. ....

ELECTROLUX

Prod.Nr. 949 596 136 00

220-240 V 50-60 Hz

Made in Germany

7.1 kW



### Puterea zonelor de gătit

Zonă de gătit	Putere nominală (nivel maxim de căldură) [W]
Dreapta-spate: 170/265 mm	1500/2400 W
Dreapta-față: 145 mm	1200 W
Stânga-spate: 145 mm	1200 W
Stânga-față: 120/175/210 mm	800/1600/2300 W

## 10. PROTEJAREA MEDIULUI ÎNCONJURĂTOR

Reciclați materialele marcate cu simbolul .

Pentru a recicla ambalajele, acestea trebuie puse în containerele corespunzătoare. Ajuțați la protejarea mediului și a sănătății umane și la reciclarea deșeurilor din aparatele electrice

și electrocasnice. Nu aruncați aparatele marcate cu acest simbol  împreună cu deșeurile menajere. Returnați produsul la centrul local de reciclare sau contactați administrația orașului dvs.



## VSEBINA

1. NAVODILA ZA VARNO UPORABO .....	42
2. VARNOSTNA NAVODILA .....	43
3. OPIS IZDELKA .....	44
4. VSAKODNEVNA UPORABA .....	46
5. KORISTNI NAMIGI IN NASVETI .....	48
6. VZDRŽEVANJE IN ČIŠČENJE .....	49
7. ODPRAVLJANJE TEŽAV .....	50
8. NAVODILA ZA NAMESTITEV .....	51
9. TEHNIČNE INFORMACIJE .....	52
10. SKRIB ZA VARSTVO OKOLJA .....	53

## MISLIMO NA VAS

Zahvaljujemo se vam za nakup Electroluxove naprave. Izbrali ste izdelek, ki vključuje desetletja profesionalnih izkušenj in izboljšav. Inovativen in eleganten je bil zasnovan z mislijo na vas. Kadarkoli ga boste uporabili, ste lahko prepričani v zagotovitev odličnih rezultatov.

Dobrodošli pri Electroluxu.

**Obiščite našo spletno stran za:**



nasvete glede uporabe, brošure, odpravljanje motenj, servisne informacije:  
[www.electrolux.com](http://www.electrolux.com)



registrirajte vaš izdelek za boljši servis:  
[www.electrolux.com/productregistration](http://www.electrolux.com/productregistration)



kupite dodatke, potrošni material in originalne nadomestne dele za vaš aparat:  
[www.electrolux.com/shop](http://www.electrolux.com/shop)

## POMOČ STRANKAM IN SERVIS

Priporočamo uporabo originalnih nadomestnih delov.

Ko kličete servis, imejte pri roki naslednje podatke.

Podatke najdete na ploščici s tehničnimi podatki. Model, PNC, serijska številka.



Opozorilo / Pozor - varnostne informacije.



Splošne informacije in nasveti



Okoljske informacije

Pridržujemo si pravico do sprememb.

# 1. NAVODILA ZA VARNO UPORABO

Pred namestitvijo in uporabo naprave natančno preberite priložena navodila. Proizvajalec ni odgovoren za poškodbe in škodo, nastalo zaradi napačne namestitve in uporabe. Navodila shranite skupaj z napravo za poznejšo uporabo.

## 1.1 Varnost otrok in ranljivih oseb



### **OPOZORILO!**

Nevarnost zadušitve, poškodbe ali trajne telesne okvare.

- To napravo lahko uporabljajo otroci od osmega leta naprej ter osebe z zmanjšanimi telesnimi, čutnimi ali razumskimi sposobnostmi ali s pomanjkanjem izkušenj ter znanja le pod nadzorom odrasle osebe ali osebe, ki je odgovorna za njihovo varnost.
- Preprečite, da bi se otroci igrali z napravo.
- Vse dele embalaže hranite zunaj dosega otrok.
- Ko naprava deluje ali se ohlaja, poskrbite, da bodo otroci in hišni ljubljenci dovolj oddaljeni od nje. Dostopni deli so vroči.
- Če ima naprava varovalo za otroke, priporočamo, da ga vklopite.
- Čiščenja in uporabniškega vzdrževanja ne smejo izvajati otroci brez nadzora.

## 1.2 Splošna varnostna navodila

- Naprava in dostopni deli se med uporabo segrejejo. Ne dotikajte se grelcev.
- Naprave ne upravljajte z zunanjo programsko uro ali ločenim sistemom za daljinsko upravljanje.
- Kuhanje na kuhalni plošči z maščobo ali oljem brez nadzora je lahko nevarno in lahko pripelje do požara.
- Ognja nikoli ne poskušajte pogasiti z vodo, ampak izklopite napravo in nato prekrijte ogenj, npr. s pokrovom ali požarno odejo.
- Ne shranjujte predmetov na kuhalnih površinah.
- Naprave ne čistite s paro.
- Ne postavljajte kovinskih predmetov, kot so noži, vilice, žlice in pokrovke na površino kuhalne plošče, ker se lahko segrejejo.

- V primeru počene površine steklokeramične plošče izklopite napravo, da preprečite možnost udara električnega toka.

## 2. VARNOSTNA NAVODILA

### 2.1 Namestitvev



#### **OPOZORILO!**

To napravo lahko namesti le strokovno usposobljena oseba.

- Odstranite vso embalažo.
- Ne nameščajte ali uporabljajte poškodovane naprave.
- Upoštevajte navodila za namestitev, priložena napravi.
- Upoštevajte predpisano najmanjšo razdaljo do drugih naprav in enot.
- Pri premikanju naprave bodite previdni, ker je težka. Vedno nosite zaščitne rokavice.
- Izreze zatesnite s tesnilom, da vlaga ne povzroči nabrekanja.
- Spodnjo stran naprave zaščitite pred paro in vlago.
- Naprave ne nameščajte v bližino vrat ali pod okna. Na ta način preprečite, da bi vroča posoda padla z naprave, ko odprete vrata ali okno.
- Če napravo namestite nad predalet, mora biti razmak med spodnjim delom naprave in zgornjim predaletom dovolj velik za kroženje zraka.
- Spodnji del naprave se lahko segreje. Priporočamo, da pod napravo namestite nevljudno ločevalno ploščo za preprečitev dostopa do spodnjega dela.

### Priključitev na električno napetost



#### **OPOZORILO!**

Nevarnost požara in električnega udara.

- Električno priključitev mora opraviti usposobljen električar.
- Naprava mora biti ozemljena.
- Pred katerikoli posegom se prepričajte, da naprava ni priključena na električno omrežje.
- Uporabite pravi električni priključni kabel.
- Napajalni kabel se ne sme zaplesti.

- Poskrbite, da se napajalni kabel ali vtič (če obstaja) ne dotika vroče naprave ali posode, ko napravo vključite v bližnje vtičnice.
- Naprava mora biti nameščena pravilno. Zaradi slabo pritrjenega in napačnega napajalnega kabla ali vtiča (če obstaja) se lahko pregreje priključek.
- Poskrbite za namestitev zaščite pred udarom.
- Kabel zaščitite pred natezno obremenitvijo.
- Pazite, da ne poškodujete vtiča (če obstaja) ali kabla. Za zamenjavo poškodovanega kabla se obrnite na servis ali električarja.
- Električna napeljava mora imeti izolacijsko napravo, ki omogoča odklop naprave z omrežja na vseh polih. Izolacijska naprava mora imeti med posameznimi kontakti minimalno razdaljo 3 mm.
- Uporabite le prave izolacijske naprave: odklopnike, varovalke (talilne varovalke odvijte iz nosilca), zaščitne naprave na diferenčni tok in kontaktorje.

### 2.2 Uporaba



#### **OPOZORILO!**

Nevarnost poškodbe, opeklin ali električnega udara.

- To napravo uporabljajte v gospodinjstvu.
- Ne spreminjajte specifikacij te naprave.
- Naprave ne upravljajte z zunanjo programsko uro ali ločenim sistemom za daljinsko upravljanje.
- Med delovanjem naprave ne puščajte brez nadzora.
- Naprave ne upravljajte z mokrimi rokami ali ko je v stiku z vodo.
- Na kuhališča ne odlagajte pribora ali pokrovov posod. Segrejejo se.
- Kuhališče po uporabi »izklopite«.
- Naprave ne uporabljajte kot delovno površino ali za odlaganje.
- Če je površina naprave počena, napravo takoj izključite iz napajanja. Na ta način preprečite električni udar.

**OPOZORILO!**

Obstaja nevarnost požara ali eksplozije.

- Maščobe in olja lahko ob segrevanju sproščajo vnetljive hlape. Plamenov ali segretyh predmetov ne približujte maščobam in olju, ko kuhate z njimi.
- Hlapi, ki jih sproščajo zelo vroča olja, lahko povzročijo nepričakovan vžig.
- Uporabljena olja, ki lahko vsebujejo ostanke hrane, lahko povzročijo požar pri nižjih temperaturah od prvič uporabljenih olj.
- V napravo, njeno bližino ali nanjo ne postavljajte vnetljivih izdelkov ali mokrih predmetov z vnetljivimi izdelki.
- Ognja ne poskušajte pogasiti z vodo. Napravo izključite iz električnega omrežja in ogenj pokrijte s pokrovom ali požarno odejo.

**OPOZORILO!**

Obstaja nevarnost škode na napravi.

- Vroče posode ne postavljajte na upravljalno ploščo.
- Ne dovolite, da iz posode povre vsa tekočina.
- Pazite, da predmeti ali posode ne padejo na napravo. Lahko se poškoduje površina.
- Ne vklaplajte kuhališč s prazno posodo ali brez posode.

- Na napravo ne dajajte aluminijaste folije.
- Posoda iz litega železa, aluminija ali s poškodovanim dnom lahko opraska steklokeramično ploščo. To posodo pri prestavljanju na kuhaln površino vedno dvignite.

## 2.3 Nega in čiščenje

**OPOZORILO!**

Obstaja nevarnost škode na napravi.

- Napravo redno čistite, da preprečite poškodbe materiala na površini.
- Za čiščenje naprave ne uporabljajte vodnega curka in pare.
- Napravo očistite z vlažno mehko krpo. Uporabljajte samo nevtralne detergente. Za čiščenje ne uporabljajte abrazivnih čistil, grobih gob, topil ali kovinskih predmetov.

## 2.4 Odstranjevanje

**OPOZORILO!**

Nevarnost poškodbe ali zadužitve.

- Napravo izključite iz napajanja.
- Odrežite električni priključni kabel in ga zavržite.

## 3. OPIS IZDELKA

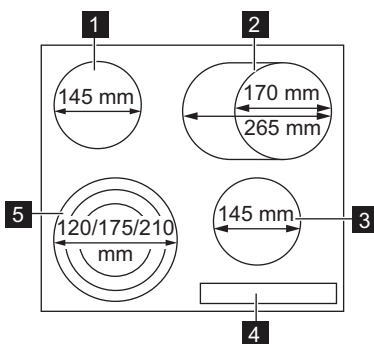

- 1 Kuhališče
- 2 Kuhališče
- 3 Kuhališče
- 4 Upravljalna plošča
- 5 Kuhališče

### 3.1 Razporeditev na upravljalni plošči

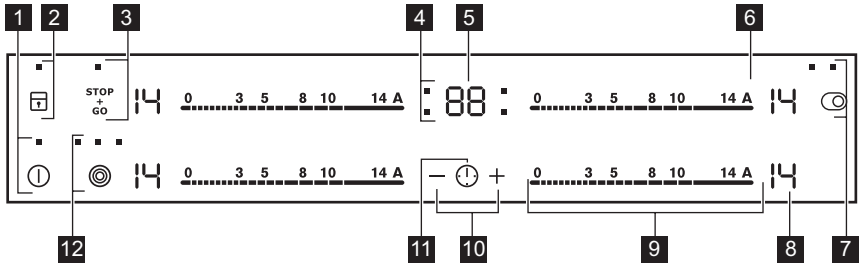

Napravo upravljate s senzorskimi polji. Prikazovalniki, indikatorji in zvoki vas opozorijo na vklopljene funkcije.

Senzorsko polje	Funkcija
1 (I)	Za vklop in izklop naprave.
2 (padlock)	Za zaklepanje/odklepanje upravljalne plošče.
3 (STOP + GO)	Za vklop in izklop funkcije STOP+GO.
4 (14)	Indikatorji programske ure kuhališč
5 (88)	Prikazovalnik programske ure
6 (A)	Za vklop funkcije Samodejno segrevanje.
7 (circle with horizontal line)	Za vklop in izklop zunanjega grelca.
8 (14)	Prikaz stopnje kuhanja
9 (0-14 A)	Upravljalna vrstica
10 (+ / -)	Za podaljšanje ali skrajšanje časa.
11 (!)	Za nastavitev kuhališča.
12 (circle with dot)	Za vklop in izklop zunanjih grelcev.

### 3.2 Prikazovalniki stopnje kuhanja

Prikazovalnik	Opis
(0)	Kuhališče je izklopljeno.
(1) - (14)	Kuhališče deluje.
(u)	Deluje funkcija $\text{STOP} + \text{GO}$ .
(A)	Deluje funkcija samodejnega segrevanja.
(E) + številka	Prišlo je do okvare.
(=) / (-) / (□)	OptiHeat Control (Indikator akumulirane toplote s tremi stopnjami): kuhanje / ohranjanje toplote / akumulirana toplota.
(L)	Vklopljena/o je blokada/varovalo za otroke.

Prikazovalnik	Opis
	Deluje funkcija samodejnega izklopa.

### 3.3 OptiHeat Control (Indikator akumulirane toplote s tremi stopnjami)

OptiHeat Control kaže raven akumulirane toplote.



#### OPOZORILO!

 Nevarnost opeklin zaradi akumulirane toplote!











## 4. VSAKODNEVNA UPORABA

### 4.1 Vklp in izklop

Za vklop ali izklop naprave za 1 sekundo pritisnite .

### 4.2 Samodejni izklop

**Funkcija samodejno izklopi napravo, če:**

- So vsa kuhališča izklopljena (.
- Ne nastavite stopnje kuhanja po vklopu naprave.
- Ste nekaj polili ali položili na upravljalno ploščo za več kot 10 sekund (posodo, krpo itd.). Oglasi se zvočni signal in naprava se izklopi. Odstranite predmet oz. očistite upravljalno ploščo.
- Ne izklopite kuhališča oziroma ne spremenite stopnje kuhanja. Po določenem času se prikaže  in naprava se izklopi. Glejte spodaj.
- Razmerje med stopnjo kuhanja in časi funkcije samodejnega izklopa:
  -  ,  -  — 6 ur
  -  -  — 5 ur
  -  -  — 4 ure
  -  -  — 1,5 ure

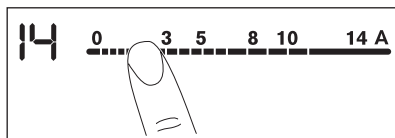

### 4.3 Stopnja kuhanja

Dotaknite se upravljalne vrstice na stopnji kuhanja. Po potrebi jo popravite v levo ali desno stran. Ne spustite, dokler ne dosežete pravilne stopnje kuhanja. Na prikazovalniku je prikazana nastavljena stopnja kuhanja.





### 4.4 Vklp in izklop zunanjih grelcev.

Grelne površine lahko prilagodite velikosti posode.

Za vklop zunanjega grelca se dotaknite senzorskega polja  / . Zasveti indikator. Za več zunanjih grelcev se ponovno dotaknite istega senzorskega polja. Zasveti naslednji indikator. Postopek ponovite za izklop zunanjega grelca. Indikator ugasne.

### 4.5 Samodejno segrevanje

Ustrezno stopnjo kuhanja lahko dosežete v krajšem času, če vklopite funkcijo Samodejno segrevanje. Ta funkcija za nekaj časa nastavi najvišjo stopnjo kuhanja (glejte sliko), nato pa zmanjša nastavev na ustrezno stopnjo kuhanja. Vklp funkcije Samodejno segrevanje za kuhališče:

1. Pritisnite . Na prikazovalniku se prikaže .
2. Takoj se dotaknite zelene stopnje kuhanja. Po treh sekundah se na prikazovalniku prikaže .

Za izklop funkcije spremenite stopnjo kuhanja.

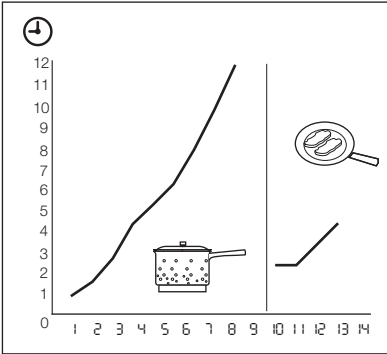

## 4.6 Programska ura

### Odštevalna programska ura

Odštevalno programsko uro uporabite za nastavitve časa delovanja kuhališča za trenuten postopek kuhanja.

#### Odštevalno programsko uro nastavite po izbiri kuhališča.

Stopnjo kuhanja lahko nastavite pred ali po nastavitvi programske ure.

- **Za nastavitve kuhališča:** pritisnite  $\odot$ , dokler ne zasveti indikator zelenega kuhališča.
- **Če želite aktivirati odštevalno programsko uro:** z dotikom polja  $+$  programske ure za nastavitve časa (  $00 - 99$  minute). Ko indikator kuhališča prične utripati počasneje, se čas odšteva.
- **Preverjanje preostalega časa:** z dotikom polja  $\odot$  nastavite kuhališče. Indikator kuhališča začne utripati hitro. Na prikazovalniku se prikaže preostali čas.
- **Spreminjanje programske ure:** z dotikom polja  $\odot$  nastavite kuhališče. Pritisnite  $+$  ali  $-$ .
- **Če želite programsko uro izklopiti:** s pritiskom na  $\odot$  nastavite kuhališče. Pritisnite  $-$ . Preostali čas se odšteva nazaj do  $00$ . Indikator kuhališča ugasne. Za izklop kuhališča se lahko istočasno dotaknete tudi  $+$  in  $-$ .

Ko se odštevanje zaključi, boste zaslišali zvočni signal in utripati prične  $00$ . Kuhališče se izklopi.

- **Če želite prekiniti zvok:** pritisnite  $\odot$ .

## CountUp Timer (Programska ura prišteva čas).

S CountUp Timer lahko nadzorujete čas delovanja kuhališča.

- **Za nastavitve kuhališča (če je vklopljeno več kot eno kuhališče):** pritisnite  $\odot$ , dokler ne zasveti indikator zelenega kuhališča.
- **Za vklop CountUp Timer:** pritisnite  $-$  programske ure. Prikaže se  $\text{L.P.}$ . Ko indikator kuhališča prične utripati počasneje, se čas prišteva. Prikazovalnik preklaplja med  $\text{L.P.}$  in štetim časom (minutami).
- **Če želite preveriti čas delovanja kuhališča:** s pritiskom na  $\odot$  nastavite kuhališče. Indikator kuhališča začne utripati hitreje. Prikazovalnik prikaže čas delovanja kuhališča.
- **Če želite izklopiti CountUp Timer:** s pritiskom na  $\odot$  izberite kuhališče, s pritiskom na  $+$  ali  $-$  pa izklopite programsko uro. Indikator kuhališča ugasne.

### Odštevalna ura

Ko kuhališča ne delujejo, lahko programsko uro uporabljate kot **odštevalno uro**. Pritisnite  $\odot$ . Z dotikom polja  $+$  ali  $-$  programske ure nastavite čas. Ko se odštevanje zaključi, boste zaslišali zvočni signal in utripati prične  $00$ .

- **Če želite prekiniti zvok:** pritisnite  $\odot$ .

## 4.7 STOP+GO

Funkcija  $\text{STOP}_{GO}^{+}$  nastavi vsa vključena kuhališča na najnižjo stopnjo kuhanja ( $\text{L}$ ).

Ko je funkcija  $\text{STOP}_{GO}^{+}$  vklopljena, ne morete spreminjati stopnje kuhanja.

Funkcija  $\text{STOP}_{GO}^{+}$  ne zaustavi funkcije programske ure.

- **Za vklop** te funkcije se dotaknite simbola  $\text{STOP}_{GO}^{+}$ . Zasveti simbol  $\text{L}$ .
- **Za izklop** te funkcije se dotaknite simbola  $\text{STOP}_{GO}^{+}$ . Vklopi se predhodno nastavljen stopnja kuhanja.

## 4.8 Zaklep

Ko delujejo kuhališča, lahko zaklenete upravljalno ploščo. Zaklepanje preprečuje nehoteno spreminjanje stopnje kuhanja.

Najprej nastavite stopnjo kuhanja.

Za vklop te funkcije se dotaknite simbola .

Simbol  zasveti za štiri sekunde.

Programska ura ostane vklopljena.





Za izklop te funkcije se dotaknite simbola . Vklopi se predhodno nastavljena stopnja kuhanja.

Ko izklopite napravo, izklopite tudi to funkcijo.





## 4.9 Varovalo za otroke

Funkcija preprečuje nehoteno vklopitev naprave.



### Za vklop varovala za otroke

- Vklomite napravo z . **Ne nastavite stopnje kuhanja.**
- Za 4 sekunde pritisnite . Prikaže se simbol .
- Izklopite napravo z .

### Za izklop varovala za otroke

- Vklomite napravo z . **Ne nastavite stopnje kuhanja.** Za 4 sekunde pritisnite . Prikaže se simbol .
- Izklopite napravo z .

### Izklop varovala za otroke za določen čas kuhanja





- Vklomite napravo z . Prikaže se simbol .
- Za 4 sekunde pritisnite . **Nastavite stopnjo kuhanja v 10 sekundah.** Napravo lahko uporabljate.

- Ko izklopite napravo s pritiskom , se varovalo za otroke ponovno vklopi.

## 4.10 OffSound Control (Izklop in vklop zvokov)

### Izklop zvokov

Izklopite napravo.





Za 3 sekunde pritisnite . Prikazovalniki se vklopijo in izklopijo. Za 3 sekunde se dotaknite polja . Prikaže se , zvok pa je vključen. Dotaknite se , prikaže se , zvok je izklopljen.

Ko je ta funkcija vklopljena, lahko zvok slišite le, ko:

- pritisnete ,
- se odštevalna ura izklopi,
- se programska ura izklopi,
- postavite kaj na upravljalno ploščo.

### Vklop zvokov

Izklopite napravo.

Za 3 sekunde pritisnite . Prikazovalniki se vklopijo in izklopijo. Za 3 sekunde se dotaknite polja . Ker je zvok izključen, se prikaže . Dotaknite se polja , prikaže se . Zvok je vključen.

## 5. KORISTNI NAMIGI IN NASVETI

### 5.1 Posoda



Informacije o posodi

- Dno posode mora biti čim bolj debelo in ravno.
- Posoda iz emajliranega jekla in z aluminijastim ali bakrenim dnom lahko na steklokeramični plošči pusti barvno sled.

### 5.2 Varčevanje z energijo



Kako varčevati z energijo

- Posodo po možnosti pokrijte s pokrovko.
- Posodo postavite na kuhališče tik pred vklopom.
- Kuhališča izklopite pred zaključkom časa kuhanja ter za dokončanje izkoristite akumulirano toploto.
- Velikosti dna posode in kuhališča morata biti enaki.

### 5.3 Primeri kuhanja

Podatki v razpredelnici so samo za orientacijo.



Stopnja kuhanja	Uporaba:	Čas	Nasveti
1	Pogrevanje pripravljenih jedi	po potrebi	Pokrijte posodo.
1-3	Holandska omaka, topljenje: masla, čokolade, želatine	5-25 min.	Občasno premešajte.
1-3	Zgoščanje: omelete, pečena jajca	10-40 min.	Kuhajte v posodi s pokrovko.
3-5	Počasno kuhanje riža in mlečnih jedi, pogrevanje pripravljenih jedi	25-50 min.	Vode dodajte dvakrat toliko, kot je riža, mlečne jedi mešajte med kuhanjem.
5-7	Kuhanje zelenjave, rib na pari; dušenje mesa	20-45 min.	Dodajte nekaj žlic tekočine.
7-9	Kuhanje krompirja	20-60 min.	Uporabite največ ¼ l vode za 750 g krompirja.
7-9	Kuhanje večjih količin živil, enolončnic in juh	60-150 min.	Do 3 l vode ter sestavin.
9-12	Zmerno cvrtje: pečen zrezek, telečji cordon bleu, kotleti, žepki, klobase, jetra, bešamel, jajca, palačinke, krofi	po potrebi	Obrnite po polovici časa priprave.
12-13	Intenzivno cvrtje: pražen krompir, ledena pečenka, zrezki	5-15 min.	Obrnite po polovici časa priprave.
14	Prekuhavanje večjih količin vode, kuhanje testenin, popečenje mesa (golaž, dušena govedina), cvrtje ocvrtega krompirja.		

### Informacije o akrilamidih

**Pomembno!** Glede na najnovejša znanstvena dognanja lahko prekomerno zapečena hrana

(zlasti jedi, ki vsebujejo škrob) predstavlja tveganje za zdravje zaradi akrilamidov. Zato priporočamo, da hrano pripravljate pri najnižjih možnih temperaturah in je ne zapečete preveč.

## 6. VZDRŽEVANJE IN ČIŠČENJE

Napravo po vsaki uporabi očistite. Vedno uporabljajte posodo s čistim dnom.





Praske ali temni madeži na steklokeramični plošči ne vplivajo na delovanje naprave.

### Za odstranitev umazanije:

- **Tako odstranite:** stopljeno plastiko, plastično folijo in živila, ki vsebujejo sladkor. V nasprotnem primeru lahko umazanija povzroči poškodbo naprave. Uporabite posebno strgalo za steklo. Strgalo postavite pod ostrim kotom na stekleno površino in z rezilom potegnite po površini.
- **Odstranite, ko je naprava že dovolj hladna:** ostanke vodnega kamna in vode, maščobne madeže in svetla kovinska obarvanja. Uporabite čistilno sredstvo za steklokeramiko ali nerjavno jeklo.
2. Napravo očistite z vlažno krpo in malo pralnega sredstva.
3. Na koncu **napravo s čisto krpo obrišite do suhega.**

## 7. ODPRAVLJANJE TEŽAV

Težava	Možen vzrok	Rešitev
Naprave ni mogoče vklopiti ali je uporabljati.	Naprava ni priključena na napajanje ali je priključena nepravilno.	Preverite, ali je naprava pravilno priključena na napajanje (glejte vezalno shemo).
		Napravo ponovno vklopite in v manj kot 10 sekundah nastavite stopnjo kuhanja.
	Sočasno ste se dotaknili dveh ali več senzorskih polj.	Dotaknite se samo enega senzorskega polja.
	Deluje funkcija STOP+GO.	Glejte poglavje »Vsakodnevna uporaba«.
	Na upravljalni plošči je voda ali mastni madeži.	Očistite upravljalno ploščo.
Oglasi se zvočni signal in naprava se izklopi. Ko je naprava izklopljena, se oglasi zvočni signal.	Prekrili ste eno ali več senzorskih polj.	Predmet odstranite s senzorskih polj.
Naprava se izklopi.	Senzorsko polje ① ste z nečim prekrili.	Odstranite predmet s senzorskega polja.
Indikator akumulirane toplote ne zasveti.	Kuhališče ni vroče, ker je bilo vklopljeno samo kratek čas.	Če je bilo kuhališče vklopljeno dovolj dolgo, da bi moralo biti vroče, se obrnite na servisno službo.
Funkcija samodejnega segrevanja se ne vklopi.	Kuhališče je vroče.	Pustite, da se kuhališče dovolj ohladi.
	Nastavljena je najvišja stopnja kuhanja.	Najvišja stopnja kuhanja ima enako moč kot funkcija samodejnega segrevanja.
Zunanjega grelca ni mogoče vklopiti.		Najprej vklopite notranji grelec.
Senzorska polja so vroča.	Posoda je prevelika oz. ste jo postavili preblizu upravljalnih polj.	Večjo posodo po potrebi postavite na zadnja kuhališča.
Ob dotiku senzorskih polj na plošči ni zvočnega signala.	Zvočni signali so izklopljeni.	Vklopite zvočne signale (glejte »Nadzor brez zvoka«).
Prikaže se  .	Deluje samodejni izklop.	Izklopite napravo in jo ponovno vklopite.
Prikaže se  .	Vklopljeno je varovalo za otroke ali blokada tipk.	Glejte poglavje »Vsakodnevna uporaba«.

Težava	Možen vzrok	Rešitev
Prikažeta se  in številka.	Prišlo je do napake v napravi.	Napravo za nekaj časa izključite iz električnega omrežja. Odklopite varovalko električnega omrežja v vašem domu. Znova jo priklopite. Če ponovno zasveti simbol  , se obrnite na servisno službo.

Če motnje tudi s pomočjo zgornjih nasvetov ne morete odpraviti, se obrnite na vašega trgovca ali pooblaščen servis. Navedite podatke s ploščice za tehnične navedbe, trimestno črkovno kodo za steklokeramično ploščo (v vogalu plošče) in sporočilo o napaki, ki se prikaže.

Zagotovite, da pravilno upravljate z napravo. V nasprotnem primeru servisiranje s strani servisne službe ali trgovca ne bo brezplačno, tudi v času veljanja garancije. Informacije o servisni službi in garancijskih pogojih so podane v garancijski knjižici.

## 8. NAVODILA ZA NAMESTITEV



### OPOZORILO!

Glejte poglavje »Varnostna navodila«.



Pred namestitvijo

Pred namestitvijo naprave si zabeležite vse informacije s ploščice za tehnične navedbe. Ploščica za tehnične navedbe se nahaja na dnu ohišja naprave.

- Model .....
- Številka izdelka (PNC) .....
- Serijska številka .....

### 8.1 Vgradne naprave

- Vgradni modeli se lahko uporabljajo samo po vgradnji v ustrezne vgradne enote in delovne površine, ki ustrezajo standardom.

### 8.3 Montaža

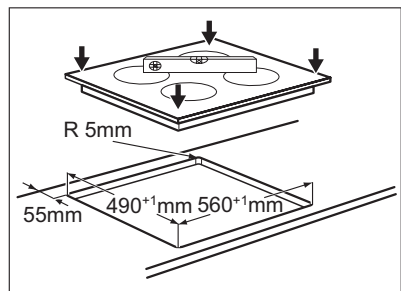
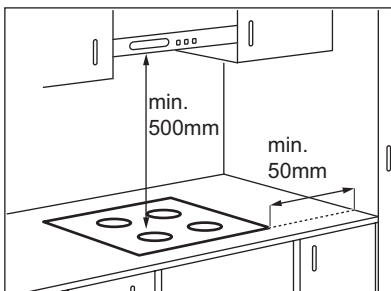

### 8.2 Priključni kabel

- Naprava ima nameščen priključni kabel.
- Poškodovan električni priključni kabel zamenjajte s posebnim kablom (tipa H05BB-F za Tmaks 90 °C ali višjo). Obrnite se na najbližji servisni center.

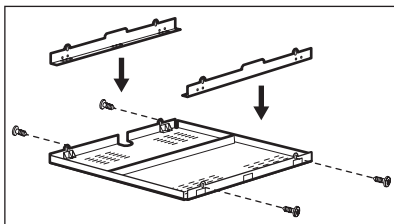
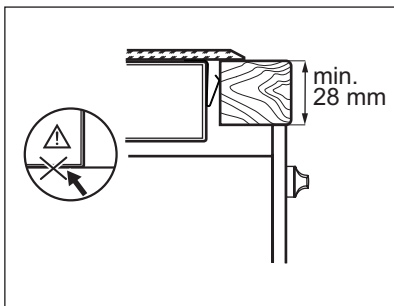
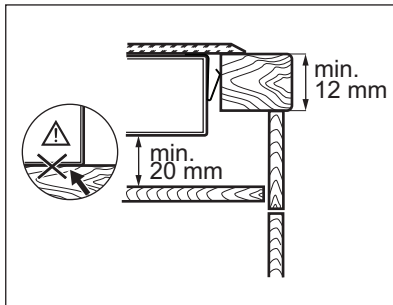
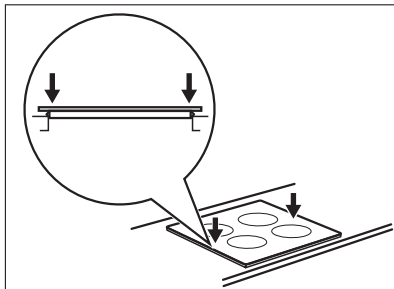

Če uporabljate zaščitno omarico (dodatna oprema<sup>1)</sup>), zaščitna podlaga pod napravo ni potrebna.

Zaščitne omarice ne morete uporabiti, če napravo namestite nad pečico.

<sup>1)</sup> Zaščitna omarica morda ne bo na voljo v nekaterih državah. Obrnite se na krajevnega dobavitelja.

## 9. TEHNIČNE INFORMACIJE

Modell EHF6547FXK

Typ 58 HAD 56 AO

Ser.Nr. ....

ELECTROLUX

Prod.Nr. 949 596 136 00

220-240 V 50-60 Hz

Made in Germany

7.1 kW



**Moč kuhališč**

Kuhališče	Nazivna moč (najvišja stopnja kuhanja) [W]
Zadnje desno — 170/265 mm	1500/2400 W
Sprednje desno — 145 mm	1200 W
Zadnje levo — 145 mm	1200 W
Sprednje levo — 120/175/210 mm	800/1600/2300 W

**10. SKRB ZA VARSTVO OKOLJA**

Reciklirajte materiale, ki jih označuje simbol .

Embalažo odložite v ustrezne zabojnike za reciklažo.

Pomagajte zaščititi okolje in zdravje ljudi ter reciklirati odpadke električnih in elektronskih

naprav. Naprav, označenih s simbolom , ne odstranjujte z gospodinjskimi odpadki. Izdelek vrnite na krajevno zbirališče za recikliranje ali se obrnite na občinski urad.





[www.electrolux.com/shop](http://www.electrolux.com/shop)



892952962-A-222012