

► FFB73716PM

|           |                                |           |
|-----------|--------------------------------|-----------|
| <b>BG</b> | <b>Ръководство за употреба</b> | <b>2</b>  |
|           | Съдомиялна машина              |           |
| <b>HU</b> | <b>Használati útmutató</b>     | <b>32</b> |
|           | Mosogatógép                    |           |

# USER MANUAL



**AEG**

## СЪДЪРЖАНИЕ

|  |    |
|--|----|
| 1. ИНФОРМАЦИЯ ЗА БЕЗОПАСНОСТ.....      | 2  |
| 2. ИНСТРУКЦИИ ЗА БЕЗОПАСНОСТ.....      | 4  |
| 3. ОПИСАНИЕ НА ПРОДУКТ.....            | 7  |
| 4. КОНТРОЛНО ТАБЛО.....                | 8  |
| 5. ПРОГРАМИ.....                       | 8  |
| 6. НАСТРОЙКИ.....                      | 11 |
| 7. ОПЦИИ.....                          | 16 |
| 8. ПРЕДИ ПЪРВОНАЧАЛНА УПОТРЕБА.....    | 17 |
| 9. ЕЖЕДНЕВНА УПОТРЕБА.....             | 19 |
| 10. ПРЕПОРЪКИ И СЪВЕТИ.....            | 20 |
| 11. ГРИЖА И ПОЧИСТВАНЕ.....            | 23 |
| 12. ОТСТРАНЯВАНЕ НА НЕИЗПРАВНОСТИ..... | 25 |
| 13. ТЕХНИЧЕСКА ИНФОРМАЦИЯ.....         | 30 |

## ЗА ОТЛИЧНИ РЕЗУЛТАТИ

Благодарим Ви, че избрахте продукт на AEG. Ние го създадохме, за да Ви предоставим безупречна експлоатация в продължение на много години, с иновативни технологии, които правят живота по-лесен – функции, които не можете да откриете при обикновените уреди. Моля, отделете няколко минути за четене, за да извлечете най-доброто.

Посетете нашия уебсайт за:



Вижте полезни съвети за употреба, брошури, отстраняване на неизправности, информация за сервиз и ремонт:

**[www.aeg.com/support](http://www.aeg.com/support)**



Регистрирайте Вашия продукт за по-добро обслужване:

**[www.registeraeg.com](http://www.registeraeg.com)**



Купете аксесоари, консумативи и оригинални резервни части за Вашия уред:

**[www.aeg.com/shop](http://www.aeg.com/shop)**

## ОБСЛУЖВАНЕ НА КЛИЕНТИ

Винаги използвайте оригинални резервни части.

Когато се свързвате с нашия оторизиран отдел „Обслужване“, трябва да имате под ръка следната информация: Модел, PNC, сериен номер. Информацията може да бъде открита на табелката с основни данни

 Предупреждение / Внимание–Информация за безопасност

 Обща информация и съвети

 Информация за околната среда

Запазваме си правото на изменения.

### 1. ИНФОРМАЦИЯ ЗА БЕЗОПАСНОСТ

Преди монтирането и употребата на уреда внимателно прочетете предоставените инструкции.

Производителят не е отговорен за наранявания или повреди в резултат на неправилна инсталация или употреба. Винаги дръжте инструкциите на безопасно и лесно достъпно място за справка в бъдеще.

## **1.1 Безопасност за децата и хората с ограничени способности**

- Този уред може да бъде използван от деца над 8-годишна възраст, както и от лица с намалени физически, сетивни и умствени възможности или от лица без опит и познания, само ако те са под наблюдение или бъдат инструктирани относно безопасната употреба на уреда и разбират възможните рискове.
- Деца между 3- и 8-годишна възраст и хора с тежки или комплексни увреждания трябва да се държат далеч от уреда, освен ако не са под постоянно наблюдение.
- Деца под 3-годишна възраст трябва да се държат далеч от уреда, освен ако не са под постоянно наблюдение.
- Не позволявайте на деца да си играят с уреда.
- Пазете препаратите далеч от деца.
- Пазете децата и домашните любимци далеч от уреда, когато вратата е отворена.
- Деца не трябва да извършват почистване или поддръжка на уреда, когато са без надзор.

## **1.2 Обща безопасност**

- Този уред е предназначен за употреба в домашни условия и подобни приложения, като:
  - селскостопански къщи; кухненски зони за персонал в магазини, офиси и други работни среди;
  - от клиенти в хотели, мотели, помещения за краткосрочен наем и други среди от жилищен тип.
- Не променяйте предназначението на уреда.

- Работното водно налягане (минимум и максимум) трябва да е между 0.5 (0.05) / 8 (0.8) bar (MPa)
- Спазвайте максималния брой от 15 настройки на място.
- Ако захранващият кабел е повреден, той трябва да се замени от производителя, от упълномощен сервизен център или от лица със сходна квалификация, за да се избегне риск.
- **ПРЕДУПРЕЖДЕНИЕ:** Ножовете и останалите прибори с остри върхове трябва да се поставят в кошницата с върховете надолу или в хоризонтално положение.
- Не оставяйте уреда с отворена вратичка и без надзор, за да предотвратите инцидентно стъпване в него.
- Преди обслужване на уреда го изключете и извадете щепсела от захранващия контакт.
- Не почиствайте уреда чрез пръскане с вода под налягане и/или пара.
- Ако уреда има вентилационни отвори в основата, те не трябва да се покриват, напр., с килим.
- Уредът трябва да се свърже към водопроводната мрежа с предоставените нови меки връзки. Не използвайте стари меки връзки.

## 2. ИНСТРУКЦИИ ЗА БЕЗОПАСНОСТ

### 2.1 Монтаж



#### **ВНИМАНИЕ!**

Само квалифициран човек може да извърши монтажа на уреда.

- Махнете всички опаковки.
- Не монтирайте и не използвайте повреден уред.
- Следвайте инструкциите за инсталиране, приложени към уреда.
- Винаги внимавайте, когато местите уреда, тъй като е тежък. Винаги използвайте предпазни ръкавици и затворени обувки.

- Не инсталирайте и не използвайте уреда на места, където температурата е под 0°C.
- Монтирайте уреда на безопасно и подходящо място, което отговаря на монтажните изисквания.

### 2.2 Електрическо свързване



#### **ВНИМАНИЕ!**

Риск от пожар или токов удар.

- Уредът трябва да е заземен.
- Уверете се, че параметрите на табелката с технически данни са

съвместими с електрическите данни на захранващата мрежа.

- Винаги използвайте правилно монтиран контакт със защита от токов удар.
- Не използвайте разклонители или адаптери с много входове.
- Внимавайте да не повредите захранващия щепсел и захранващия кабел. Ако захранващият кабел трябва да бъде подменен, това трябва да бъде извършено от нашия оторизиран сервизен център.
- Свържете кабела за захранването към контакта единствено в края на инсталацията. Уверете се, че щепселът за захранване е достъпен след инсталирането.
- Не издърпвайте захранващия кабел, за да изключите уреда. Винаги издърпвайте щепсела на захранването.
- Този уред е снабден със захранващ 13 ампер контакт. Ако се налага да смените предпазителя на захранващия кабел, използвайте само 13 ампер ASTA (BS 1362) предпазител (само за Обединеното кралство и Ирландия).

### 2.3 Водна връзка

- Не нанасяйте щети по маркучите за вода.
- Преди свързване с нови тръби, неизползвани от дълго време, където са правени ремонти или са прикачени нови устройства (водомери, и т.н.), оставете водата да тече, докато не се избистри.
- Уверете се, че няма видими течове по време на и след първото използване на уреда.
- Маркучът за подаване на вода има предпазен вентил и обшивка с вътрешен захранващ кабел.

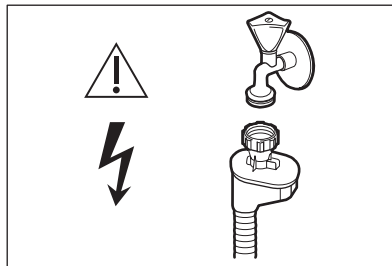

#### **ВНИМАНИЕ!**

Опасно напрежение.

- Ако маркучът за подаване на вода е повреден, незабавно затворете водния клапан и изключете щепсела от контакта. За подмяна на маркуча за подаване на вода се свържете с оторизирания сервизен център.

### 2.4 Използване

- Не поставяйте запалими продукти или предмети, които са намокрени със запалими продукти, в близост до уреда или върху него.
- Препаратите за съдомиялна машина са опасни. Следвайте инструкциите върху опаковката на препаратата.
- Не пийте и не си играйте с водата в уреда.
- Не изваждайте съдовете от уреда, докато програмата не приключи. По съдовете може да остане известно количество препарат.
- Не слагайте предмети и не упражнявайте натиск върху отворената вратичка на уреда.
- Уредът може да отдели гореща пара, ако отворите вратичката по време на работеща програма.

### 2.5 Вътрешно осветление



#### **ВНИМАНИЕ!**

Опасност от нараняване.

- Този уред има вътрешна лампа, която светва, когато отворите вратата и изгасва, когато вратата е затворена.
- За подмяна на вградената лампичка се обърнете към оторизиран сервизен център.

## 2.6 Обслужване

- За поправка на уреда се свържете с оторизирания сервизен център. Използвайте само оригинални резервни части.
- Моля, имайте предвид, че собственооръчната поправка или поправката, която не е извършена от специалист, може да има последици, свързани с безопасността и да анулира гаранцията.
- Следните резервни части ще бъдат налични в продължение на 7 години след като модела бъде спрян: мотор, циркулационна помпа и помпа за отцеждане, нагреватели и нагряващи елементи, вкл. термopомпи, тръби и сходно оборудване, в т. ч. маркучи, клапи, филтри и клапани за спиране на водата, части за конструкцията и вътрешността, свързани с монтажа на врати, печатни платки, електронни дисплеи, превключватели при налягане, термостати и датчици, софтуер и фирмуер, вкл. софтуер за нулиране. Моля, имайте предвид, че някои от тези резервни части са налични само за професионални техници и не всички резервни части са подходящи за всички модели.
- Следните резервни части ще бъдат налични в продължение на 10

години след като моделът бъде спрян от употреба: панти и уплътнения за врати, други уплътнения, разпръскващи рамена, дренажни филтри, вътрешни скари и пластмасови периферни устройства, като кошници и капаци.

- Относно лампата(ите) вътре в този продукт и резервните лампи, продавани отделно: Тези лампи са предназначени да издържат на екстремни физически условия в домакински уреди, като температура, вибрации, влажност или са предназначени да сигнализират информация за работното състояние на уреда. Те не са предназначени за използване в други приложения и не са подходящи за осветяване на помещения в домакинството.

## 2.7 Изхвърляне



### **ВНИМАНИЕ!**

Риск от нараняване или задушаване.

- Изключете уреда от електрозахранването.
- Отрежете захранващия кабел и го изхвърлете.
- Отстранете ключалката на вратичката, за да не могат деца и домашни любимци да се заключат в уреда.

## 3. ОПИСАНИЕ НА ПРОДУКТ

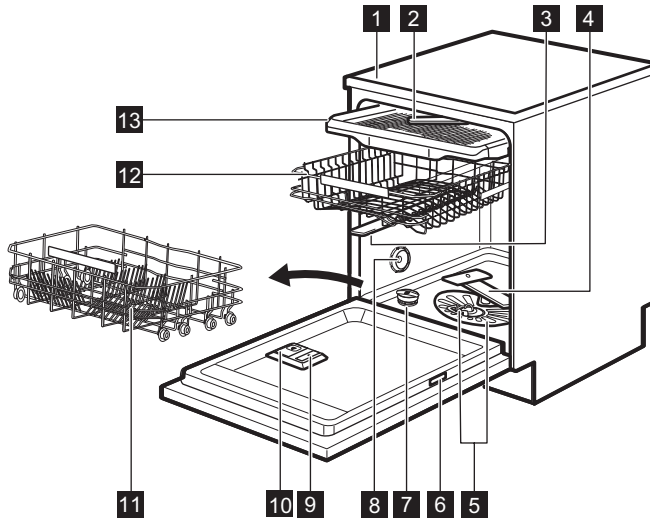

- |                                      |  |
|--------------------------------------|--|
| <b>1</b> Работен плот                | <b>8</b> Вентилация                        |
| <b>2</b> Разпръскващо рамо на тавана | <b>9</b> Дозатор за препарат за изплакване |
| <b>3</b> Горно разпръскващо рамо     | <b>10</b> Дозатор за препарат за миене     |
| <b>4</b> Долно разпръскващо рамо     | <b>11</b> Долна кошница                    |
| <b>5</b> Филтри                      | <b>12</b> Горна кошница                    |
| <b>6</b> Табелка с данни             | <b>13</b> Чекмедже за прибори              |
| <b>7</b> Контейнер за сол            |  |

### 3.1 TimeBeam

TimeBeam показва следната информация на пода под вратата на уреда:

- Продължителността на програмата, когато програмата започне.
- **0:00** и **CLEAN** когато програмата е завършена.
- **DELAY** и продължителността на обратното броене при започване на отложен старт.
- Код за аларма, ако в уреда има неизправност.

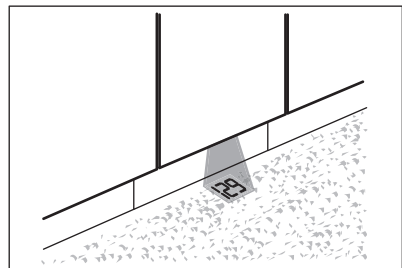



Когато AirDry е активирано по време на фаза сушене, проекцията на пода може да не е напълно видима. За да проверите оставащото време на действащата програма, погледнете контролния панел на дисплея.

включите уреда, докато вратата е отворена.

Лампата изгасва, когато затворите вратата или изключите уреда. В противен случай се изключва автоматично след известно време, за да пести енергия.

## 3.2 Вътрешна лампа

Уредът има вътрешна лампа. Тя се включва, когато отворите вратата или

# 4. КОНТРОЛНО ТАБЛО

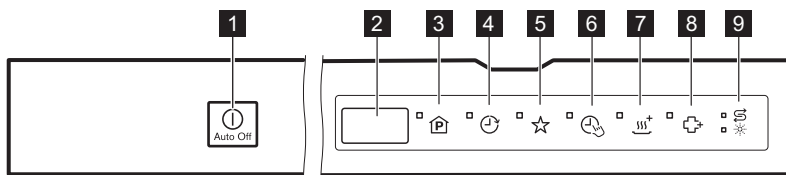

- |                                     |                                     |
|-------------------------------------|-------------------------------------|
| <b>1</b> Бутон за вкл./изкл.        | <b>6</b> TimeSaver сензорен бутон   |
| <b>2</b> Дисплей                    | <b>7</b> XtraDry сензорен бутон     |
| <b>3</b> Program сензорен бутон     | <b>8</b> XtraHygiene сензорен бутон |
| <b>4</b> Delay сензорен бутон       | <b>9</b> Индикатори                 |
| <b>5</b> MyFavourite сензорен бутон |                                     |

## 4.1 Индикатори



| Индикатор | Описание  |
|-----------|---|
|           | Индикатор за сол. Включва се, когато контейнерът за сол има нужда от зареждане.             |
|           | Индикатор за гланц за съдове. Включва се, когато дозаторът за гланц има нужда от зареждане. |

# 5. ПРОГРАМИ

Номерацията на програмите в таблицата (P1, P2 и т.н.) отразява тяхната поредност на командното табло.

Поредността на програмите в таблицата може да не отразява тяхната поредност на командното табло.







| Програма  | Степен на замърсяване<br>Тип зареждане   | Фази на програмата   | Опции   |
|---|--|--|---|
| P1<br><b>ECO</b> <sup>1)</sup>  | <ul style="list-style-type: none"> <li>Нормално замърсяване</li> <li>Посуда и прибори</li> </ul>                   | <ul style="list-style-type: none"> <li>Предварително изплакване</li> <li>Миене на 50°C</li> <li>Изплаквания</li> <li>Сушене</li> </ul>           | <ul style="list-style-type: none"> <li>XtraHygiene</li> <li>XtraDry</li> </ul>                    |
| P2<br>AUTO<br>SENSE <sup>2)</sup>   | <ul style="list-style-type: none"> <li>Всички</li> <li>Посуда, прибори, съдове и тигани</li> </ul>                 | <ul style="list-style-type: none"> <li>Предварително изплакване</li> <li>Миене от 45 °C до 70 °C</li> <li>Изплаквания</li> <li>Сушене</li> </ul> | <ul style="list-style-type: none"> <li>XtraHygiene</li> <li>XtraDry</li> </ul>                    |
| P6<br>PRO<br>ZONE <sup>3)</sup>   | <ul style="list-style-type: none"> <li>Смесено замърсяване</li> <li>Посуда, прибори, съдове и тигани</li> </ul>    | <ul style="list-style-type: none"> <li>Предварително изплакване</li> <li>Миене на 50 °C и 65 °C</li> <li>Изплаквания</li> <li>Сушене</li> </ul>  | <ul style="list-style-type: none"> <li>TimeSaver</li> <li>XtraDry</li> </ul>                      |
| P3<br> <sup>4)</sup>   | <ul style="list-style-type: none"> <li>Значително замърсяване</li> <li>Посуда, прибори, съдове и тигани</li> </ul> | <ul style="list-style-type: none"> <li>Предварително изплакване</li> <li>Миене на 70°C</li> <li>Изплаквания</li> <li>Сушене</li> </ul>           | <ul style="list-style-type: none"> <li>TimeSaver</li> <li>XtraHygiene</li> <li>XtraDry</li> </ul> |
| P4<br><b>89MIN</b> <sup>5)</sup>  | <ul style="list-style-type: none"> <li>Нормално замърсяване</li> <li>Посуда и прибори</li> </ul>                   | <ul style="list-style-type: none"> <li>Миене на 60 °C</li> <li>Изплаквания</li> <li>Сушене</li> </ul>  | <ul style="list-style-type: none"> <li>XtraHygiene</li> <li>XtraDry</li> </ul>                    |
| P5<br><b>30MIN</b> <sup>6)</sup>  | <ul style="list-style-type: none"> <li>Леко замърсяване</li> <li>Посуда и прибори</li> </ul>                       | <ul style="list-style-type: none"> <li>Миене на 60 °C</li> <li>Изплаквания</li> </ul>  | <ul style="list-style-type: none"> <li>XtraHygiene</li> <li>XtraDry</li> </ul>                    |
| P7<br> <sup>7)</sup> | <ul style="list-style-type: none"> <li>Нормално или леко замърсяване</li> <li>Фини чинии и чаши</li> </ul>         | <ul style="list-style-type: none"> <li>Миене на 45°C</li> <li>Изплаквания</li> <li>Сушене</li> </ul>   | <ul style="list-style-type: none"> <li>XtraDry</li> </ul>   |
| P8<br><b>SILENT</b> <sup>8)</sup>   | <ul style="list-style-type: none"> <li>Нормално замърсяване</li> <li>Посуда и прибори</li> </ul>                   | <ul style="list-style-type: none"> <li>Предварително изплакване</li> <li>Миене на 50°C</li> <li>Изплаквания</li> <li>Сушене</li> </ul>           |   |
| P9<br> <sup>9)</sup> | <ul style="list-style-type: none"> <li>Всички</li> </ul>   | <ul style="list-style-type: none"> <li>Предварително изплакване</li> </ul>   |   |

| Програма   | Степен на замърсяване<br>Тип зареждане | Фази на програмата | Опции |
|--|--|--------------------|-------|
| <b>P0</b><br> 10) | • Без зареждане                        | • Самопочистване   |       |

- 1) Тази програма предлага постигане на най-ефективно използване на вода и потребление на енергия за нормално замърсени посуда и прибори. Това е стандартната програма за изпитателни лаборатории. Тази програма се използва за оценка на спазването на Регламент (ЕС) 2019/2022 на Комисията за екодизайн.
- 2) Уредът измерва степента на замърсяване и количеството съдове в кошницата. Той автоматично настройва температурата и количеството на водата, консумацията на енергията и продължителността на програмата.
- 3) Тази програма е подходяща за измиване на зареждане със смесено замърсяване. Поставете много силно замърсените предмети в долната кошница, а нормално замърсените – в горната кошница. Налягането и температурата на водата в долната кошница са по-високи отколкото в горната кошница.
- 4) Тази програма е разработена за измиване на силно замърсени предмети с високо водно налягане и при висока температура.
- 5) Тази програма е подходяща за измиване на зареждане с нормално замърсяване.
- 6) Тази програма е подходяща за измиване на цяло или половин зареждане с прясно замърсяване. Постига добро измиване за кратък срок от време.
- 7) Тази програма контролира температурата на водата, за да осигури специална грижа за деликатни предмети, по-специално стъклени изделия.
- 8) Това е най-безшумната програма. Помпата за измиване работи с много ниска скорост, за да намали шума, генериран от уреда. Поради ниските обороти времетраенето на програмата е дълго.
- 9) С тази програма можете бързо да изплакнете остатъците от храна от съдовете и да предотвратите появата на миризми в уреда. Не използвайте препарат с тази програма.
- 10) Тази програма е предназначена за почистване на вътрешността на уреда по ефективен и ефикасен начин. Тя премахва котления камък и натрупванията от мазнини. Програмата трябва да се пуска поне веднъж на всеки 2 месеца с препарат против котлен камък или специален почистващ препарат за съдомиялни и без никакви съдове.

## 5.1 Стойности на потреблението

| Програма <sup>1)</sup><br>2) | Вода<br>(l) | Енергия<br>(kWh) | Времетраене<br>(мин.) |
|------------------------------|-------------|------------------|-----------------------|
| <b>P1</b><br><b>ECO</b>      | 11          | 0.860            | 235                   |
| <b>P2</b><br>AUTO<br>SENSE   | 12.2        | 1.14             | 170                   |
| <b>P6</b><br>PRO<br>ZONE     | 15.6        | 1.19             | 204                   |

| Програма <sup>1)</sup><br>2)  | Вода<br>(l) | Енергия<br>(kWh) | Времетраене<br>(мин.) |
|---|-------------|------------------|-----------------------|
| P3<br> | 12.2        | 1.14             | 160                   |
| P4<br><b>89MIN</b>  | 11.9        | 0.97             | 90                    |
| P5<br><b>30MIN</b>  | 10.9        | 0.61             | 30                    |
| P7<br> | 11.7        | 0.89             | 105                   |
| P8<br><b>SILENT</b>   | 11.4        | 0.92             | 256                   |
| P9<br> | 4.6         | 0.01             | 15                    |
| P0<br> | 10.5        | 0.59             | 60                    |

1) Налягането и температурата на водата, промените в електрозахранването, опциите и количеството на съдовете и степента на замърсяване могат да променят стойностите.

2) Стойностите на програмите, различни от ECO са само показателни.

## 5.2 Информация за изпитващи лаборатории

За да получите необходимата информация за провеждане на тестове за ефективност (например, съгласно EN60436), изпратете имейл до:

[info.test@dishwasher-production.com](mailto:info.test@dishwasher-production.com)

Във вашето запитване включете кода на продуктивния номер (PNC) от табелката с технически данни.

За всякакви други въпроси относно съдомиялната машина, вижте сервизната книга, предоставена с уреда.

## 6. НАСТРОЙКИ

### 6.1 Режим за избор на програми и потребителски режим

Когато уредът е в режим за избор на програма, можете да зададете програма и да влезете в потребителски режим.

**Настройки, достъпни в потребителския режим:**

- Нивото на омекотителя на вода съгласно твърдостта на водата.
- Активация или деактивация на известието за празно отделение на препарата за изплакване.
- Нивото на препарата за изплакване, съгласно изискваната доза.
- Активация или деактивация на звуковия сигнал за край на програмата.



- Активация или деактивация на TimeBeam.
- Активация или деактивация на AirDry.

**Няма нужда да конфигурирате уреда преди всеки цикъл, тъй като той съхранява запаметените настройки.**

## Как да зададем режим за избор на програма

Уредът е в режим "Избор на програма", когато дисплея покаже програмния номер **P1**.

След активиране, уредът по подразбиране е в режим за избор на програма. Ако не е, задайте режима за избор на програма по следния начин:

Натиснете и задръжте едновременно  и , докато уредът влезе в режим за избор на програма.

## Преминаване в потребителски режим









Уверете се, че уредът е в режим за избор на програма.

### Твърдост на водата

| Немски граду-<br>си (°dH) | Френски гра-<br>дуси (°fH) | mmol/l    | Градуси по<br>Кларк | Ниво на омекоти-<br>тел за водата |
|---------------------------|----------------------------|-----------|---------------------|-----------------------------------|
| 47 - 50                   | 84 - 90                    | 8.4 - 9.0 | 58 - 63             | 10                                |
| 43 - 46                   | 76 - 83                    | 7.6 - 8.3 | 53 - 57             | 9                                 |
| 37 - 42                   | 65 - 75                    | 6.5 - 7.5 | 46 - 52             | 8                                 |
| 29 - 36                   | 51 - 64                    | 5.1 - 6.4 | 36 - 45             | 7                                 |
| 23 - 28                   | 40 - 50                    | 4.0 - 5.0 | 28 - 35             | 6                                 |
| 19 - 22                   | 33 - 39                    | 3.3 - 3.9 | 23 - 27             | 5 1)                              |
| 15 - 18                   | 26 - 32                    | 2.6 - 3.2 | 18 - 22             | 4                                 |
| 11 - 14                   | 19 - 25                    | 1.9 - 2.5 | 13 - 17             | 3                                 |
| 4 - 10                    | 7 - 18                     | 0.7 - 1.8 | 5 - 12              | 2                                 |
| <4                        | <7                         | <0.7      | < 5                 | 1 2)                              |

1) Фабрична настройка.

2) Не използвайте сол на това ниво.

За да преминете в потребителски режим, натиснете и задръжте едновременно  и , докато индикаторите , , , ,  и  започнат да мигат и екранът остане празен.

## 6.2 Омекотител за вода

Омекотителят за вода премахва минералите от постъпващата от водопровода вода, които имат негативен ефект върху резултатите от измиване и върху самия уред.

Колкото по-високо е съдържанието на тези минерали, толкова по-твърда е водата. Твърдостта на водата се измерва в еквивалентни скали.

Омекотителят трябва да се регулира в съответствие с твърдостта на водата във Вашия регион. Вашата водоснабдителна компания може да Ви информира каква е твърдостта на водата във Вашия регион. Важно е да зададете правилното ниво на омекотителя за вода, с цел осигуряване на добри резултати при миене.

**Независимо от използвания тип почистващ препарат, задайте правилното ниво на твърдост на водата, за да запазите индикатора за солта активен.**



Мулти таблетките, съдържащи сол, не са достатъчно ефективни за омекотяване на твърда вода.

### Процес по регенериране

За правилните операции с омекотителя на водата, гъстото вещество на омекотителя трябва да бъде регенериран често. Процесът се извършва автоматично и е част от нормалната работа на съдомиялната.

Ще бъде задействан нов процес по регенериране между окончателното изплакване и края на програмата, когато препоръчаното количество вода (вижте таблицата със стойности) е използвано от последния процес по регенериране.

| Ниво на омекотител за водата | Количество вода (l) |
|------------------------------|---------------------|
| 1                            | 250                 |
| 2                            | 100                 |
| 3                            | 62                  |
| 4                            | 47                  |
| 5                            | 25                  |
| 6                            | 17                  |
| 7                            | 10                  |
| 8                            | 5                   |
| 9                            | 3                   |
| 10                           | 3                   |

В случай на висока настройка за омекотителя на водата, може да се появи по средата на изпълнение на програмата преди изплакване (два пъти по време на изпълнение на програма). Задействането на регенерирането не оказва влияние върху времетраенето на цикъла, освен

ако не се появи по средата или в края на програма с кратка фаза на сушене. В такива случаи, регенерирането удължава общото времетраене на дадената програма с още 5 минути.

Като резултат, изплакването на омекотителя за вода, продължаващо 5 минути, може да започне при същия цикъл или в началото на следващата програма. Това действие увеличава общото потребление на вода за определена програма с още 4 литра, а общото потребление на електричество на дадена програма – с още 2 Wh. Изплакването на омекотителя завършва с цялостно източване на водата.

Всяко извършено изплакване на омекотителя (възможни са повече от едно в един и същ цикъл) може да увеличи времетраенето на програмата с още 5 минути, когато това се случи, във всеки един момент в началото или по средата на дадена програма.



Всички стойности на потребление в този раздел са определени в съответствие с актуалните приложими стандарти в лабораторни условия с твърдост на водата 2.5mmol/L съгласно Регламент 2019/2022 (омекотител за вода: ниво 3).  
Налиягането и температурата на водата, както и различното захранване могат да променят стойностите.

### Настройка на нивото на омекотителя за вода

Уверете се, че уредът е в потребителски режим.

1. Натиснете:
  - Индикаторите , , , и са изключени.
  - Индикаторът все още мига.

- Екранът показва текущата настройка, например  $5 L =$  ниво 5.
2. Натиснете  многократно, за да промените настройката.
  3. Натиснете бутона за вкл./изкл., за да потвърдите настройката.

### 6.3 Известие за празно отделение на препарат за изплакване







Гланцът дава възможност съдовете да изсъхнат без следи и петна. Препаратът се освобождава автоматично при последната фаза на изплакване.

Когато отделението за гланц е празно, индикаторът за гланц светва, уведомявайки Ви, че трябва да напълните отделението. Ако резултатите от сушенето са задоволителни, докато използвате само мултифункционални таблетки, можете да изключите съобщението за зареждане на гланц. Въпреки това, за най-добри резултати при сушене, винаги използвайте гланц.

Ако използвате стандартен препарат или мултифункционални таблетки без гланц, включете съобщението, за да остане индикаторът за зареждане на гланц включен.

### Изключване на известието за празно отделение на гланц за съдове

Уверете се, че уредът е в потребителски режим.

1. Натиснете: 
  - Индикаторите , , ,  и  са изключени.
  - Индикаторът  все още мига.
  - На дисплея се показва текущата настройка.
    - $0 d =$  известието за празно отделение на гланц за съдове е деактивирано.

–  $! d =$  известието за празно отделение на гланц за съдове е активирано.

2. Натиснете , за да промените настройката.
3. Натиснете бутона за вкл./изкл., за да потвърдите настройката.









### 6.4 Ниво на препарат за изплакване

Можете да зададете освободеното количество от препарат за изплакване между ниво 1 (минимално количество) и ниво 6 (максимално количество). Ниво 0 деактивира отделението за препарат за изплакване и не се освобождава препарат.

Фабрична настройка: ниво 4.

### Настройка на нивото на гланц за съдове

Уверете се, че уредът е в потребителски режим.

1. Натиснете: 
  - Индикаторите , , ,  и  са изключени.
  - Индикаторът  все още мига.
  - Екранът показва текущата настройка, например  $4A =$  ниво 4.
    - Нивата на гланц варират от 0A до 6A, като ниво 0A означава, че не се използва гланц.
2. Натиснете  многократно, за да промените настройката.
3. Натиснете бутона за вкл./изкл., за да потвърдите настройката.

### 6.5 Звукови сигнали











Звуковите сигнали се включват при наличие на неизправност на уреда. Тези звукови сигнали не могат да бъдат деактивирани.

Звуков сигнал прозвучава и когато програмата завърши. По подразбиране звуковият сигнал е

деактивиран, но е възможно да се активира.

## Как да активирате звуковия сигнал за край на програмата









Уверете се, че уредът е в потребителски режим.

1. Натиснете: 
  - Индикаторите , , ,  и  са изключени.
  - Индикаторът  все още мига.
  - На дисплея се показва текущата настройка.
    -  = звуковият сигнал е деактивиран.
    -  = звуковият сигнал е активиран.
2. Натиснете , за да промените настройката.
3. Натиснете бутона за вкл./изкл., за да потвърдите настройката.

## 6.6 Как да зададете цвета на TimeBeam

Уверете се, че уредът е в потребителски режим.

Възможно е да промените цвета на TimeBeam, за да съответства на цвета на кухненския под. Налични са няколко цвята. TimeBeam може също да бъде деактивиран.

1. Натиснете: 
  - Индикаторите , , ,  и  са изключени.
  - Индикаторът  все още мига.
  - Екранът показва число и буква С. Всяко число се отнася за различен цвят.
    -  = TimeBeam деактивирана.
2. Натиснете  нееднократно, за да промените цвета.
3. Натиснете бутона за вкл./изкл., за да потвърдите настройката.

## 6.7 AirDry

AirDry подобрява резултатите от сушене с по-ниска консумация на електроенергия. По време на фазата на сушене, вратата се отваря автоматично и остава откритата.

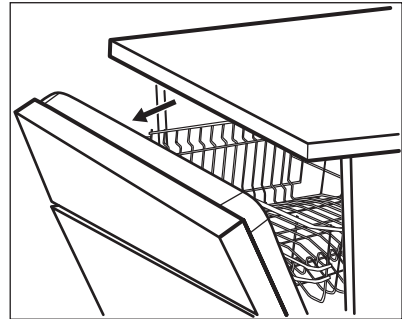

### ПРЕДУПРЕЖДЕНИЕ!

Не се опитвайте да затворите вратата на уреда до 2 минути след автоматичното отваряне. Това може да повреди уреда. Ако след това вратата е затворена за още поне 3 минути, работещата програма свършва.

AirDry се активира автоматично с всички програми освен  (ако е приложимо).

Времетраенето на фазата на сушене и времето за отваряне на вратата се различават в зависимост от избраната програма и опции.

Когато AirDry отвори вратата, на екрана се показва оставащото време на работещата програма.

За да подобрите работата на сушене, вижте опция XtraDry или активирайте AirDry.













### ПРЕДУПРЕЖДЕНИЕ!

Ако децата имат достъп до уреда, препоръчваме да го изключите AirDry, защото отварянето на вратата може да представлява опасност.

## Как да деактивирате AirDry

Уверете се, че уредът е в потребителски режим.

1. Натиснете: 
  - Индикаторите , , ,  и  са изключени.
  - Индикаторът  все още мига.
  - На дисплея се показва текущата настройка.
    -  = AirDry е деактивирана.
    -  = AirDry е активирана.
2. Натиснете , за да промените настройката.
3. Натиснете бутона за вкл./изкл., за да потвърдите настройката.

## 6.8 MyFavourite

Тази опция позволява да се зададе и запамети най-често използваната програма.

Може да бъде запаметена само 1 програма. Всяка настройка отменя предишната.

## 7. ОПЦИИ

 Желаните опции трябва да се активират всеки път преди стартиране на програмата. Не е възможно активиране или деактивиране на тази опция, докато програмата оперира.

 Не всички опции са съвместими една с друга. Ако изберете несъвместими опции, уредът ще деактивира автоматично една или повече от тях. Само индикаторите на все още активните опции са включени.

## Как да запаметите програмата MyFavourite

1. Задайте избраната програма. Също така, заедно с програмата можете да зададете и приложимите опции.
2. Натиснете и задръжте , докато съответният индикатор светне.

## Как да зададем програмата MyFavourite

Натиснете .

- Индикаторът MyFavourite е включен.
- Дисплеят показва периодично номера и времетраенето на програмата.
- Ако опциите са запаметени заедно с програмата, индикаторите свързани с тях ще са включени.

 Ако опцията не е приложима за програмата, съответният индикатор е изключен или започва да мига бързо в продължение на няколко секунди, след което изгасва.

 Активирането на опции може да повлияе на потреблението на вода и енергия, както и продължителността на програмата.

### 7.1 XtraDry

Активирайте тази опция, за да подобрите работата на сушене.

XtraDry е перманентна опция за всички програми освен **ECO**. Тя автоматично се активира при



следващи цикли. Конфигурацията може да бъде променена по всяко време.



Всеки път, когато **ECO** е активиран, опцията XtraDry е изключена и трябва да се избере ръчно.

Активиране на опцията XtraDry деактивира TimeSaver и обратно.

## Как да активирате XtraDry

Натиснете .

Съответният индикатор е включен. Дисплеят показва новото времетраене на програмата.

## 7.2 TimeSaver

TimeSaver позволява да се намали продължителността на избраната програма с приблизително 50%.

Резултатите от измиването са същите както при програма с нормално времетраене. Резултатите от сушенето могат да намалеят.

Тази опция увеличава налягането и температурата на водата. Фазите на измиване и сушене са по-кратки.

По подразбиране функцията TimeSaver е изключена, но може да се активира ръчно. Тази опция не може да се комбинира с XtraDry..

## Как да активирате TimeSaver

Натиснете .

Съответният индикатор е включен. Дисплеят показва новото времетраене на програмата.

## 7.3 XtraHygiene

Тази опция предоставя по-добри хигиенни резултати, като поддържа температурата на 70 °C за поне 10 минути по време на последната фаза на изплакване.

## Как да активирате XtraHygiene

Натиснете .

Съответният индикатор е включен. Дисплеят показва новото времетраене на програмата.

# 8. ПРЕДИ ПЪРВОНАЧАЛНА УПОТРЕБА

1. **Уверете се, че зададеното ниво на омекотителя за вода съответства на твърдостта на водоснабдяването. Ако не съответства, можете да регулирате нивото на омекотителя за вода.**
2. Напълнете резервоара за сол.
3. Напълнете отделението за препарат за изплакване.
4. Отворете крана за вода.
5. Стартирайте програма, за да премахнете всички остатъци, които може да са в уреда. Не използвайте миялен препарат и не зареждайте кошниците със съдове.

След като стартирате програмата, уредът презарежда смолата в омекотителя за вода в продължение на до 5 минути. Фазата за миене

стартира само след приключване на тази процедура. Процедурата се повтаря периодично.

## 8.1 Резервоар за сол



### ПРЕДУПРЕЖДЕНИЕ!

Използвайте груба сол, предназначена само за съдомиялни машини. Фината сол увеличава риска от корозия.

Солта се използва за презареждане на смолата в омекотителя за вода и за гарантиране на добри резултати при измиване във всекидневната употреба.

## Как да заредите резервоара за сол

1. Завъртете капачката резервоара за сол обратно на часовниковата стрелка и я извадете.
2. Поставете 1 литър вода в резервоара за сол (само първия път).
3. Напълнете резервоара за сол със сол за съдомиялна машина (докато се напълни).

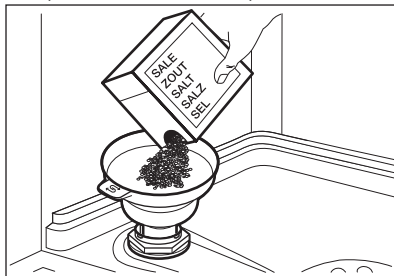

4. Внимателно разклатете фунията посредством дръжката ѝ, за да влязат и последните гранули.
5. Почистете солта около отвора на резервоара за сол.

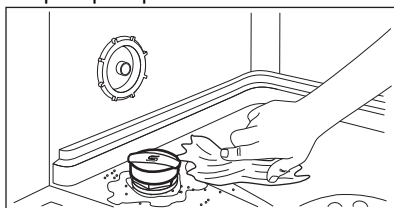

6. Отвъртете капачката на резервоара за сол по часовниковата стрелка, за да го затворите.



### ПРЕДУПРЕЖДЕНИЕ!

Докато пълните резервоара за сол, от него могат да излязат вода и сол. След като напълните отделението за сол, веднага стартирайте най-кратката програма, за да предотвратите корозия. Не поставяйте съдове в кошниците.

## 8.2 Как да напълните дозатора за гланц за съдове

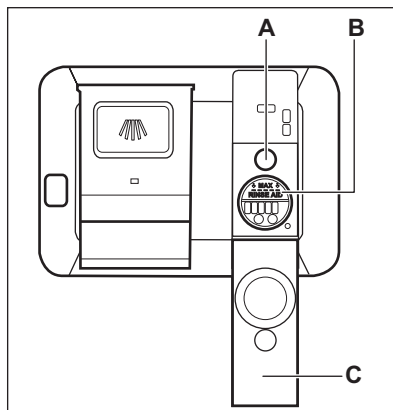

### ПРЕДУПРЕЖДЕНИЕ!

Отделението (B) е само за гланц за съдове. Не зареждайте с препарат за измиване.



### ПРЕДУПРЕЖДЕНИЕ!

Използвайте единствено гланц за съдове, който е специално предназначени за съдомиялни машини.

1. Отворете капачка (C).
2. Напълнете дозатора (B), докато гланцът за съдове достигне маркировката „MAX“.
3. Отстранете излишния гланц за съдове с абсорбираща кърпа, за да предотвратите образуване на прекалено много пяна.
4. Затворете капачка. Уверете се, че бутонът за освобождаване щраква на място.



Напълнете отделението за гланц за съдове, когато индикаторът (A) е прозрачен.

## 9. ЕЖЕДНЕВНА УПОТРЕБА

1. Отворете кранчето за вода.
2. Натиснете бутона за вкл./изкл., за да включите уреда.

Уверете се, че уредът е в режим за избор на програма.

- Ако индикаторът за сол свети, напълнете контейнера със сол.
- Ако индикаторът на препаратата за гланц свети, напълнете гланц в диспенсъра.

3. Заредете кошниците.
4. Добавете препарат.
5. Задайте и стартирайте програма, подходяща за вида зареждане и степента на замърсяване.

### 9.1 Използване на препаратата за миене

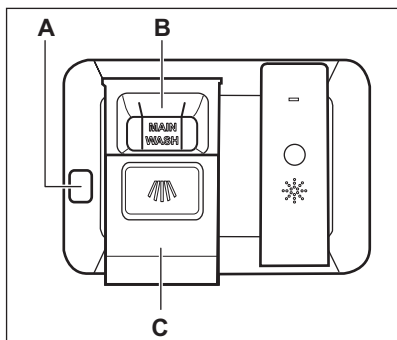

#### ПРЕДУПРЕЖДЕНИЕ!

Използвайте само препарат, специално създаден за съдомиялни машини.

1. Натиснете бутона за освобождаване (A), за да отворите капака (C).
2. Поставете препаратата (гел, прах или таблетки) в отделението (B).
3. Ако програмата има фаза за предварително миене, поставете малко количество препарат върху вътрешната част на вратата на уреда.
4. Затворете капака. Уверете се, че бутонът за освобождаване щраква на място.





За информацията относно дозата на препаратата, вижте инструкциите на производителя на опаковката на продукта. Обикновено 20 - 25 мл гел препарат е достатъчен за измиване на зареждане с нормално замърсяване.



Горните краища на двете вертикални ребра вътре в отделението (B) указват максималното ниво за зареждане на дозатора с гел (макс. 30 мл).

### 9.2 Настройка и стартиране на програма

#### Стартиране на програма

1. Дръжте вратата на уреда откритата.
2. Натиснете бутона за вкл./изкл., за да включите уреда. Уверете се, че уредът е в режим за избор на програма.
3. Натиснете бутона  неколкократно, докато на екрана се покажат избраните програми. Екранът показва броя програми за приблизително 3 секунди, след което показва времетраенето на програмата.
  - За да изберете програма MyFavourite натиснете .
  - Индикаторите на опциите, свързани с програмата MyFavourite, светят.
4. Задайте приложимите опции.
5. Затворете вратата на уреда, за да стартирате програмата.

#### Стартиране на програма с отложен старт

1. Задайте програма.
2. Натиснете  неколкократно, докато дисплеят покаже желаното отложено стартиране (от 1 до 24 часа).

Индикаторът  е включен.

3. Затворете вратата на уреда, за да стартирате обратното броене.

По време на отброяването, можете да увеличите времето на отложения старт, но не и да смените програмата и опциите.

Когато отброяването завърши, програмата стартира.

### Отваряне на вратичката, докато уредът работи



Ако отворите вратичката, докато работи дадена програма, уредът спира. Това може да се отрази на консумацията на енергия и времетраенето на програмата. След затваряне на вратичката уредът продължава от момента на прекъсването.





Ако вратичката е отворена за повече от 30 секунди по време на фазата на сушене, работещата програма спира. Това не се случва, ако вратичката е отворена от функцията AirDry.

### Отмяна на отложения старт, докато отброяването работи

Когато отмените отложен старт, трябва да зададете програмата и опциите отново.

Натиснете и задръжте едновременно  и , докато уредът влезе в режим за избор на програма.

### Прекратяване на програмата

Натиснете и задръжте едновременно  и , докато уредът влезе в режим за избор на програма.

Уверете се, че дозаторът за миялен препарат е пълен, преди да стартирате нова програма.

### Край на програмата

Когато програмата завърши, дисплеят показва 0:00.

Всички бутони са неактивни, с изключение на бутона за вкл./изкл.

1. Натиснете бутона за вкл./изкл. или изчакайте Auto Off функцията автоматично да деактивира уреда. Ако отворите или затворите вратата преди активирането на Auto Off, уредът автоматично се деактивира.
2. Затворете крана за вода.

### Функцията Auto Off

Тази функция намалява консумацията на енергия като автоматично деактивира уреда, когато не работи.

Функцията започва да работи:

- 5 минути след като програмата завърши.
- След 5 минути, ако програмата не е стартирала.

## 10. ПРЕПОРЪКИ И СЪВЕТИ

### 10.1 Обща информация

Следвайте насоките по-долу, за да гарантирате оптимално почистване и изсушаване при ежедневна употреба и за да помогнете за защитата на околната среда.

- Почистването на съдове в съдомиялната, както е посочено в ръководството, обикновено е по-

щадящо по отношение на потребление на вода и електричество, отколкото ръчното почистване.

- Заредете съдомиялната до капацитета ѝ, за да спестите вода и електричество. За най-добрите почистващи резултати, наредете съдовете в кошниците, както е посочено в ръководството и не

- превишавайте капацитета на кошниците.
- Не изплаквайте предварително съдовете на ръка. Увеличава потреблението на вода и електричество. Когато е необходимо, изберете програма с фаза на предварително измиване.
  - Отстранете по-големи остатъци от храна от чиниите и се уверете, че стъклените и порцелановите чаши са празни преди да ги заредите в съдомиялната.
  - Накиснете или леко изтъркайте готварските съдове, които имат загорели остатъци от храна преди да ги измиете в съдомиялната.
  - Уверете се, че съдовете в кошницата не се допират или покриват. Само тогава водата може да ги достигне напълно и да измие съдовете.
  - Можете да използвате препарат за съдомиялна машина, препарат за изплакване и сол поотделно или да използвате мулти-таблетки (напр. „Всичко в едно“). Следвайте инструкциите на опаковката.
  - Изберете програма според типа зареждане и степента на замърсяване. **ECO** предлага най-ефективното потребление на вода и енергия.
  - За да предотвратите появата на котлен камък в уреда:
    - Напълнете отново съда за сол, когато е необходимо.
    - Използвайте препоръчаните дози почистващ препарат и препарат за изплакване.
    - Уверете се, че зададеното ниво на омекотителя за вода съответства на твърдостта на водоснабдяването.
    - Следвайте указанията в главата „Грижа и почистване“.
- машина. Други продукти могат да причинят повреда на уреда.
- В райони с голяма и много голяма твърдост на водата, Ви препоръчваме да използвате обикновен почистващ препарат (прах, гел, таблетки без допълнителни фактори), препарат за изплакване и соли поотделно, за получаване на оптимални почистващи и изсушаващи резултати.
  - Таблетките за миене не се разтварят напълно при кратки програми. За да предотвратите остатъци от препарат за миене по кухненската посуда, препоръчваме да използвате таблетките при дълги програми.
  - Винаги използвайте правилното количество препарат. Недостатъчната доза препарат може да доведе до лошо измиване и натрупване на твърда вода или петна по съдовете. Употребата на твърде голямо количество препарат с мека или омекотена вода може да доведе до остатъци от препаратата върху съдовете. Определете количеството препарат въз основа на твърдостта на водата. Вижте инструкциите върху опаковката на препаратата за миене.
  - Винаги използвайте правилното количество препарат за изплакване. Недостатъчното количество препарат за изплакване намалява резултатите при сушене. Употребата на твърде много препарат за изплакване може да доведе до появата на синкави слоеве върху съдовете.
  - Уверете се, че нивото на омекотителя за вода е правилно. Ако нивото е твърде високо, увеличеното количество сол във водата може да доведе до ръжда по приборите.

## 10.2 Използване на сол, препарат за изплакване и почистващ препарат

- Използвайте само сол, препарат за изплакване и почистващ препарат, предназначени за съдомиялна

### 10.3 Как да постъпите, ако искате да спрете използването на комбинирани таблетки

Преди да започнете да използвате поотделно миялен препарат, сол и препарат за гланц, извършете следните стъпки:

1. Задайте най-високото ниво на омекотителя на водата.
2. Уверете се, че резервоарите за сол и за препарата за гланц са пълни.
3. Стартирайте най-кратката програма с изплаквача фаза. Не използвайте съдомиялен препарат и не зареждайте кошниците със съдове.
4. Когато програмата завърши, настройте омекотителя за вода към твърдостта на водата във Вашия район.
5. Регулирайте отпусканото количество препарат за гланц.
6. Активиране на известие за празно отделение на препарата за гланц.

### 10.4 Зареждане на кошниците

- Винаги използвайте цялото пространство на кошниците.
- Използвайте уреда единствено за миене на съдове, пригодени за използване в съдомиялна машина.
- Не мийте в уреда предмети, изработени от дърво, рог, алуминий, олово и мед, тъй като те могат да се напукат, изкривят, да се обезцветят или да се обелят.
- Не мийте в уреда предмети, които могат да попиват вода (гъби, домакински кърпи).
- Поставете дълбоките съдове (чаши и тигани) с дъното нагоре.
- Уверете се, че стъклениите чаши не се допират една до друга.

- Поставете леките предмети в горната кошница. Уверете се, че съдовете не се движат свободно.
- Поставете приборите и малките предмети в чекмеджето за прибори.
- Уверете се, че разпръскващите рамена могат да се движат свободно, преди да стартирате дадена програма.

### 10.5 Before starting a programme

Преди да започнете избраната програма, уверете се, че:

- Филтрите са чисти и са поставени правилно.
- Капачката на контейнера за сол е затегната.
- Разпръскващите рамена не са запушени.
- Има достатъчно сол и препарат за гланц за съдомиялна машина (освен ако не използвате многофункционални таблетки).
- Поддръждането на предметите в кошниците е правилно.
- Програмата е подходяща за зареждането и степента на замърсяване.
- Използвано е подходящо количество препарат за миене.

### 10.6 Разтоварване на кошничките

1. Оставете съдовете да се охладят, преди да ги извадите от уреда. Горещите предмети могат лесно да се повредят.
2. Изпразнете първо долната кошница, а след това горната кошница.



След като програмата приключи, все още може да остане вода върху вътрешните повърхности на уреда.

## 11. ГРИЖА И ПОЧИСТВАНЕ



### ВНИМАНИЕ!

Преди поддръжка на уреда го изключете и извадете щепсела от захранващия контакт.



Замърсените филтри и запушените разпръскващи рамена намаляват резултатите от миенето. Редовно ги проверявайте и при необходимост ги почиствайте.

### 11.1 Почистване на филтрите

Филтърната система се състои от 3 части.

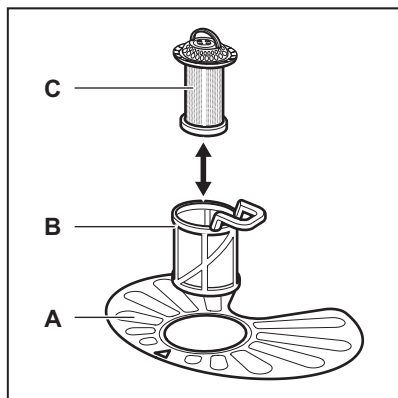

1. Завъртете филтъра (B) обратно на часовниковата стрелка и го свалете.

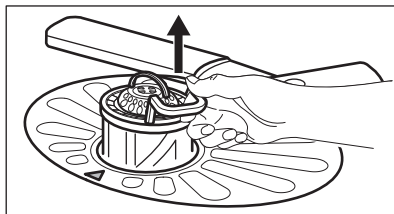
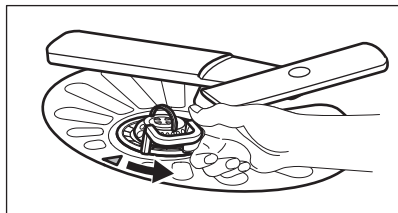

2. Извадете филтъра (C) от филтъра (B).
3. Свалете плоския филтър (A).

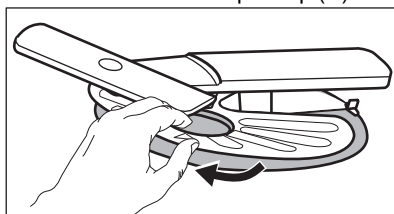

4. Измийте филтрите.

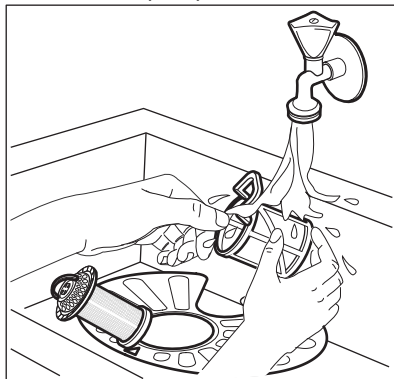

5. Уверете се, че няма остатъци от храна или замърсявания около ръба на канала.
6. Върнете плоския филтър на мястото му (A). Проверете дали е позициониран правилно под 2-та водача.

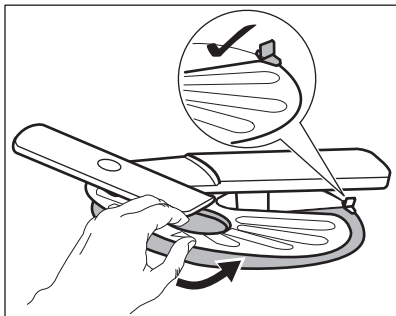

7. Сгложите наново филтрите (В) и (С).
8. Върнете обратно филтър (В) в плоския филтър (А). Завъртете го по часовниковата стрелка, докато щракне.

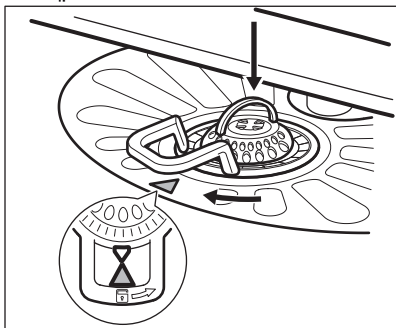

#### ПРЕДУПРЕЖДЕНИЕ!

Неправилното положение на филтрите може да доведе до лоши резултати от миене и повреда на уреда.

## 11.2 Почистване на горното разпръскващо рамо

Препоръчваме Ви да почиствате горното разпръскващо рамо редовно, за да избегнете запушване на отворите със замърсявания.

Запушените отвори могат да доведат до незадоволителни резултати при измиване.

1. Изтеглете горната кошница.
2. За да освободите разпръскващото рамо от кошницата, натиснете го нагоре и същевременно го завъртете по посока на часовниковата стрелка.

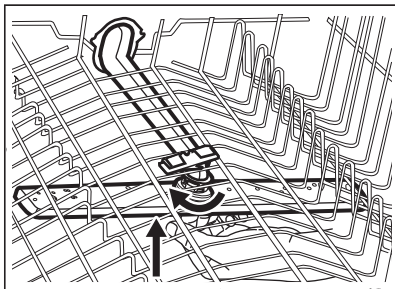

3. Измийте разпръскващото рамо с течаща вода. Използвайте тънък остър предмет, като клечка за зъби, за да отстраните замърсяванията от отворите.

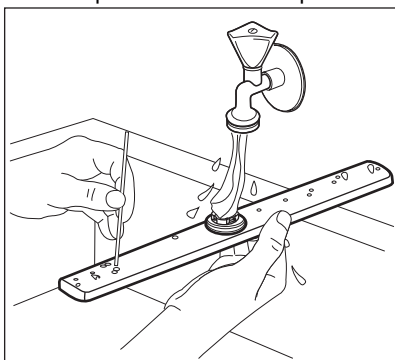

4. За да върнете разпръскващото рамо на мястото му, натиснете го нагоре и същевременно го завъртете обратно на часовниковата стрелка, докато се фиксира на мястото си.

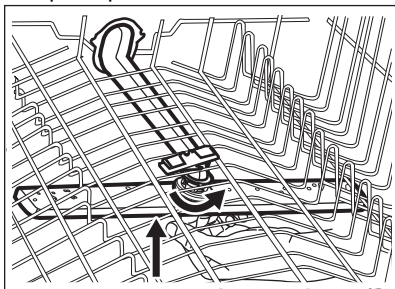

## 11.3 Външно почистване

- Почиствайте уреда с навлажнена мека кърпа.
- Използвайте само неутрални препарати.



- Не използвайте абразивни продукти, абразивни стъргалки или разтворители.

## 11.4 Почистване отвътре

- Внимателно почистете уреда, включително гуменото уплътнение на вратичката, с мека и влажна кърпа.
- За да поддържате ефективността на уреда, използвайте почистващ продукт, предназначен специално за съдомиялни машини, поне веднъж на всеки два месеца. Следвайте внимателно инструкциите на опаковката на продукта.
- Използвайте програмата  за оптимални резултати от почистването.
- Не използвайте абразивни продукти, абразивни почистващи тампони, остри инструменти, силни химикали, шурури или разтворители.
- Използването на програми за кратко време може да доведе до натрупване на мазнини и варовик в уреда. Изпълнявайте програми с

по-дълга продължителност поне два пъти в месеца, за да предотвратите натрупване.

## 11.5 Отстраняване на чужди предмети

Проверете филтрите и оточната ваничка след всяко използване на съдомиялната. Чуждите предмети (напр., парчета стъкло, пластмаса, кости или клечки за зъби, т.н.) намаляват почистващите функции и могат да повредят помпата за източване.



### ПРЕДУПРЕЖДЕНИЕ!

Ако не можете да отстраните чуждите предмети, свържете се с оторизиран сервизен център.

1. Разглобете филтърната система, както е указано в тази глава.
2. Премахнете ръчно чуждите предмети.
3. Сглобете отново филтрите, както е указано в тази глава.

# 12. ОТСТРАНЯВАНЕ НА НЕИЗПРАВНОСТИ



### ВНИМАНИЕ!

Неправилният ремонт на уреда може да представлява опасност за сигурността на потребителя. Всички поправки трябва да се извършват от оторизиран персонал.

**Основните проблеми, които е възможно да се появят, могат да се отстраняват без нуждата от контакт с оторизирания сервизен център.**

Вижте информация за възможни проблеми в таблицата по-долу.

При някои проблеми на екрана се показва алармен код.

| Проблем и алармен код          | Възможна причина и решение   |
|--------------------------------|--|
| Не можете да активирате уреда. | <ul style="list-style-type: none"> <li>• Уверете се, че щепселът е включен в контакта.</li> <li>• Уверете се, че няма повреден предпазител в кутията с предпазител.</li> </ul> |

| Проблем и алармен код   | Възможна причина и решение  |
|---|---|
| Програмата не стартира.   | <ul style="list-style-type: none"> <li>• Уверете се, че вратата на уреда е затворена.</li> <li>• Ако сте задали забавен старт, отменете настройката или изчакайте края на отброяването.</li> <li>• Уредът зарежда гланц в омекотителя за вода. Продължителността на процедурата е около 5 минути.</li> </ul>  |
| Уредът не се пълни с вода. На екрана се показва <b>i10</b> или <b>i11</b> .   | <ul style="list-style-type: none"> <li>• Уверете се, че кранът за вода е отворен.</li> <li>• Уверете се, че налягането на водоподаването не е прекалено ниско. За тази информация се свържете с Вашата местна водоснабдителна компания.</li> <li>• Уверете се, че кранът на водата не е запушен.</li> <li>• Уверете се, че филтърът на входящия маркуч не е запушен.</li> <li>• Уверете се, че входящият маркуч не е прегънат или извит.</li> </ul> |
| Уредът не източва водата. На екрана се показва <b>i20</b> .   | <ul style="list-style-type: none"> <li>• Уверете се, че сифонът на мивката не е запушен.</li> <li>• Уверете се, че вътрешната филтърна система не е запушена.</li> <li>• Уверете се, че маркучът за източване не е прегънат или извит.</li> </ul>   |
| Устройството против наводнение е включено. На екрана се показва <b>i30</b> .  | <ul style="list-style-type: none"> <li>• Затворете крана за вода.</li> <li>• Уверете се, че уредът е монтиран правилно.</li> <li>• Уверете се, че кошниците са заредени, както е указано в ръководството за потребителя.</li> </ul>   |
| Неизправност на сензора за откриване на нивото на водата. На екрана се показва <b>i41</b> - <b>i44</b> .  | <ul style="list-style-type: none"> <li>• Уверете се, че филтрите са чисти.</li> <li>• Изключете и включете уреда.</li> </ul>  |
| Неизправност на помпата за измиване или помпата за източване. На екрана се показва <b>i51</b> - <b>i59</b> или <b>i5A</b> - <b>i5F</b> .                | <ul style="list-style-type: none"> <li>• Изключете и включете уреда.</li> </ul>   |
| Температурата на водата в уреда е твърде висока или е възникнала неизправност на температурния сензор. На екрана се показва <b>i61</b> или <b>i69</b> . | <ul style="list-style-type: none"> <li>• Уверете се, че температурата на входящата вода не надвишава 60°C.</li> <li>• Изключете и включете уреда.</li> </ul>  |
| Техническа неизправност на уреда. На екрана се показва <b>iC0</b> или <b>iC3</b> .  | <ul style="list-style-type: none"> <li>• Изключете и включете уреда.</li> </ul>   |

| Проблем и алармен код   | Възможна причина и решение   |
|---|--|
| <p>Нивото на водата в уреда е твърде високо.<br/>На екрана се показва iF1.</p>                                      | <ul style="list-style-type: none"> <li>• Изключете и включете уреда.</li> <li>• Уверете се, че филтрите са чисти.</li> <li>• Уверете се, че изходният маркуч е монтиран на правилната височина над пода. Вижте инструкциите за монтаж.</li> </ul>  |
| <p>Уредът спира и стартира повече пъти по време на работа.</p>  | <ul style="list-style-type: none"> <li>• Това е нормално. Това води до по-оптимално почистване и пестене на енергия.</li> </ul>  |
| <p>Програмата продължава твърде дълго.</p>  | <ul style="list-style-type: none"> <li>• Ако сте задали опцията за забавен старт, отменете настройката за отлагане или изчакайте обратното броене да приключи.</li> <li>• Активирайте опция TimeSaver, за да намалите времетраенето на програмата.</li> <li>• Активирането на тези опции може да увеличи времетраенето на програмата.</li> </ul> |
| <p>Показаното времетраене на програмата е различно от времетраенето в таблицата със стойности на потреблението.</p> | <ul style="list-style-type: none"> <li>• Вижте таблицата със стойностите на потреблението в глава „Програми“.</li> </ul>   |
| <p>Оставащото време на екрана се увеличава и прескача почти до края на времетраенето на програмата.</p>             | <ul style="list-style-type: none"> <li>• Това не е дефект. Уредът работи правилно.</li> </ul>  |
| <p>Малък теч от вратичката на уреда.</p>  | <ul style="list-style-type: none"> <li>• Уредът не е нивелиран. Развийте малко или затегнете регулируемите крачета (ако е приложимо).</li> <li>• Вратичката на уреда не е центрирана спрямо уреда. Нагласете задното краче (ако е приложимо).</li> </ul>   |
| <p>Вратичката се затваря прекалено трудно.</p>  | <ul style="list-style-type: none"> <li>• Уредът не е нивелиран. Развийте малко или затегнете регулируемите крачета (ако е приложимо).</li> <li>• Части от посудата стърчат от кошницата.</li> </ul>  |
| <p>Вратичката на уреда се отваря по време на цикъла на миене.</p>   | <ul style="list-style-type: none"> <li>• Функцията AirDry е активирана. Вече можете да деактивирате функцията. Вижте „Настройки“.</li> </ul>   |
| <p>Тракаци или чукащи звуци от вътрешността на уреда.</p>   | <ul style="list-style-type: none"> <li>• Посудата не е правилно поставена в кошниците. Вижте брошурата за зареждане на кошницата.</li> <li>• Уверете се, че пръскачките се въртят свободно.</li> </ul>   |

| Проблем и алармен код                                    | Възможна причина и решение  |
|--|---|
| Уредът задейства прекъсвача.                             | <ul style="list-style-type: none"> <li>Амперажът не е достатъчен за едновременното захранване на всички уреди, които използвате. Проверете амперажът на контакта и производителността на уреда или изключете някой от уредите, които използвате.</li> <li>Вътрешна електрическа повреда на уреда. Свържете се с упълномощен сервизен център.</li> </ul> |
| Уредът е включен, но не работи. На екрана се показва PF. | <ul style="list-style-type: none"> <li>Захранването е извън работния диапазон. Цикълът на измиване временно се прекъсва и се възобновява автоматично след възстановяване на захранването.</li> </ul>  |
| Уредът се изключва по време на работа.                   | <ul style="list-style-type: none"> <li>Пълно спиране на електрозахранването. Цикълът на измиване временно се прекъсва и се възобновява автоматично след възстановяване на захранването.</li> </ul>  |



Вижте „**Преди първа употреба**“, „**Всекидневна употреба**“ или „**Препоръки и съвети**“ за други възможни причини.

След като проверите уреда, изключете и включете. Ако неизправността се появи отново, свържете се с упълномощен сервизен център.

За кодове на аларма, които не са описани в таблицата, свържете се с упълномощен сервизен център.



### **ВНИМАНИЕ!**

Не препоръчваме използването на уреда, докато проблемът не бъде изцяло отстранен. Изключете уреда от контакта и не го включвайте отново, докато не сте сигурни, че работи правилно.

## **12.1 Резултатите от измиването и сушенето на съдове не са задоволителни**

| Проблем                                | Възможна причина и решение  |
|--|---|
| Незадоволителни резултати от измиване. | <ul style="list-style-type: none"> <li>Вижте „<b>Всекидневна употреба</b>“, „<b>Препоръки и съвети</b>“ и брошурата за зареждане на кошницата.</li> <li>Използвайте по-интензивни програми за измиване.</li> <li>Почистете пръскачките и филтъра. Вижте „<b>Грижа и почистване</b>“.</li> </ul> |

| Проблем   | Възможна причина и решение   |
|---|--|
| Незадоволителни резултати от изсушаване.                              | <ul style="list-style-type: none"> <li>• Съдовете са били оставени прекалено дълго в затворения уред.</li> <li>• Няма гланц за съдове или дозата му не е достатъчна. Задайте дозата на гланца на по-високо ниво.</li> <li>• Възможно е да се наложи да подсушите пластмасовите съдове с кърпа.</li> <li>• За най-добри резултати от сушене активирайте опция XtraDry и функция AirDry.</li> <li>• Винаги използвайте гланц за съдове, дори и с мултифункционални таблетки.</li> </ul>  |
| По стъклените чаши и съдове има белезникави ивици или синкави слоеве. | <ul style="list-style-type: none"> <li>• Освободеното количество гланц за съдове е твърде голямо. Настройте дозата на гланца на по-ниско.</li> <li>• Използван е прекалено много препарат за миене.</li> </ul>   |
| По чашите и съдовете има петна и изсъхнали капки вода.                | <ul style="list-style-type: none"> <li>• Освободеното количество гланц за съдове не е достатъчно. Настройте дозата на гланца на по-високо.</li> <li>• Причината може да бъде качеството на гланц за съдове.</li> </ul>   |
| Съдовете са мокри.  | <ul style="list-style-type: none"> <li>• За най-добри резултати от сушене активирайте опция XtraDry и функция AirDry .</li> <li>• Програмата няма фаза на сушене или има такава с ниска температура.</li> <li>• Напълнете дозатора за препарат за изплакване, ако е празен.</li> <li>• Причината може да бъде качеството на гланц за съдове.</li> <li>• Причината може да бъде качеството на комбинираните таблетки. Опитайте друга марка или активирайте дозатора за препарат за изплакване и използвайте такъв заедно с комбинираните таблетки.</li> </ul> |
| Вътрешната част на уреда е мокра.                                     | <ul style="list-style-type: none"> <li>• Това не е дефект на уреда. По стените на уреда има конденз.</li> </ul>  |
| Необичайна пяна по време на измиването.                               | <ul style="list-style-type: none"> <li>• Използвайте препарат, специално създаден за съдомиялни машини.</li> <li>• Използвайте препарат от друг производител.</li> <li>• Не измивайте предварително съдовете под течаща вода.</li> </ul>   |
| Следи от ръжда по приборите.  | <ul style="list-style-type: none"> <li>• Във водата, използвана за измиване, има прекалено много сол. Вижте „Омекотител за вода“.</li> <li>• Сребърните прибори и приборите от неръждаема стомана са поставени заедно. Не поставяйте сребърни прибори и такива от неръждаема стомана близо едни до други.</li> </ul>   |

| Проблем  | Възможна причина и решение   |
|--|--|
| В края на програмата в дозатора има остатъци от препарат.                              | <ul style="list-style-type: none"> <li>• Таблетката с препарат е заседнала в дозатора и не е отмита от водата.</li> <li>• Водата не отмива препарата от дозатора. Уверете се, че разпръскващото рамо не е блокирано или запушено.</li> <li>• Уверете се, че съдовете в кошниците не пречат на капачката на дозатора за препарат да се отваря.</li> </ul>   |
| Миризми в уреда.   | <ul style="list-style-type: none"> <li>• Вижте „<b>Вътрешно почистване</b>“.</li> </ul>  |
| Отлагания от котлен камък върху съдовете, ваничката и от вътрешната страна на вратата. | <ul style="list-style-type: none"> <li>• Нивото на сол е ниско. Проверете индикатора за сол.</li> <li>• Капачката на контейнера за сол е разхлабена.</li> <li>• Чешмяната вода е твърда. Вижте „<b>Омекотител за вода</b>“.</li> <li>• Използвайте сол и задайте регенериране на омекотителя за вода, дори когато се използват комбинирани таблетки. Вижте „<b>Омекотител за вода</b>“.</li> <li>• Ако остатъците от варовик останат, почистете уреда с подходящите препарати.</li> <li>• Опитайте с друг препарат за измиване.</li> <li>• Свържете се с производителя на измиващия препарат.</li> </ul> |
| Потъмнели, обезцветени или нацърбени съдове.   | <ul style="list-style-type: none"> <li>• Уверете се, че в уреда се поставят единствено съдове, пригодени за използване в съдомиялна машина.</li> <li>• Внимателно зареждайте и изпразвайте кошницата. Вижте брошурата за зареждане на кошницата.</li> <li>• Поставяйте деликатните съдове в горната кошница.</li> <li>• За измиване на деликатни и стъклени предмети изберете специалната програма. Вижте „<b>Програми</b>“.</li> </ul>  |



Вижте „**Преди първа употреба**“, „**Всекидневна употреба**“ или „**Препоръки и съвети**“ за други възможни причини.

## 13. ТЕХНИЧЕСКА ИНФОРМАЦИЯ

|                                      |                                    |                 |
|--------------------------------------|------------------------------------|-----------------|
| Размери                              | Ширина / височина / дълбочина (мм) | 596 / 850 / 610 |
| Електрическо свързване <sup>1)</sup> | Напрежение (V)                     | 200 - 240       |
|                                      | Честота (Hz)                       | 50 - 60         |

|                            |                                      |             |
|----------------------------|--------------------------------------|-------------|
| Налигане на водоподаването | bar (минимум и максимум)             | 0.5 - 8     |
|                            | MPa (минимум и максимум)             | 0.05 - 0.8  |
| Водоподаване               | Студена или топла вода <sup>2)</sup> | макс. 60 °C |
| Капацитет                  | Настройки за място                   | 15          |

<sup>1)</sup> Вижте табелката с данни за други стойности.

<sup>2)</sup> Ако топлата вода идва от алтернативен източник на енергия (напр. слънчеви панели), използвайте подаването на топла вода, за да намалите консумацията на енергия.

### 13.1 Връзка към базата данни на EU EPREL

QR кодът върху етикета за енергийна категория, доставен с уреда, предоставя интернет връзка към регистрацията на уреда в базата данни на Европейския регистър на продуктите за енергийно етикетиране (EPREL). Запазете етикета за енергийна категория за справка, както и ръководството за потребители и всички други документи, предоставени с уреда.

Можете да намерите информация, свързана с производителността на продукта в базата данни на EU EPREL, като посетите <https://eprel.ec.europa.eu> и въведете модела и продуктовия номер, които се намират на табелката с данни за продукта. Вижте глава „Описание на уреда“.

За повече информация за енергийния етикет, посетете [www.theenergylabel.eu](http://www.theenergylabel.eu).

## 14. ОПАЗВАНЕ НА ОКОЛНАТА СРЕДА

Рециклирайте материалите със символа . Поставете опаковките в съответните контейнери за рециклирането им. Помогнете за опазването на околната среда и човешкото здраве, както и за рециклирането на отпадъци от

електрически и електронни уреди. Не изхвърляйте уредите, означени със символа , заедно с битовата смет. Върнете уреда в местния пункт за рециклиране или се обърнете към вашата общинска служба.

## TARTALOM

|   |    |
|---|----|
| 1. BIZTONSÁGI INFORMÁCIÓK.....          | 33 |
| 2. BIZTONSÁGI UTASÍTÁSOK.....           | 34 |
| 3. TERMÉKLEÍRÁS.....                    | 37 |
| 4. KEZELŐPANEL.....                     | 38 |
| 5. PROGRAMOK.....                       | 38 |
| 6. BEÁLLÍTÁSOK.....                     | 41 |
| 7. KIEGÉSZÍTŐ FUNKCIÓK.....             | 46 |
| 8. AZ ELSŐ HASZNÁLAT ELŐTT.....         | 47 |
| 9. MINDENNAPI HASZNÁLAT.....            | 48 |
| 10. HASZNOS TANÁCSOK ÉS JAVASLATOK..... | 50 |
| 11. ÁPOLÁS ÉS TISZTÍTÁS.....            | 52 |
| 12. HIBAE LHÁRÍTÁS.....                 | 55 |
| 13. MŰSZAKI INFORMÁCIÓ.....             | 59 |

## A TÖKÉLETES VÉGEREDMÉNY ÉRDEKÉBEN

Köszönjük, hogy ezt az AEG készüléket választotta. Termékünk gyártásakor egy olyan berendezést kívántunk megalkotni az Ön számára, amely kifogástalan teljesítményt nyújt hosszú éveken keresztül, köszönhetően az alkalmazott innovatív technológiáknak, amelyek az életét jelentősen megkönnyítik – és amelyeket más készülékeken nem talál meg. Kérjük, szánjon néhány percet az útmutató végigolvasására, hogy a maximumot hozhassa ki készülékéből. Látogasson el weboldalunkra az alábbiakért:



Használattal kapcsolatos tanácsok, prospektusok, hibaelhárítási, szerviz- és javítási információk kérése:

**[www.aeg.com/support](http://www.aeg.com/support)**



Regisztrálja termékét a még kiválóbb szolgáltatásokért:

**[www.registreaeg.com](http://www.registreaeg.com)**



Tartozékok, segédanyagok és eredeti alkatrészek vásárlása a készülékhez:

**[www.aeg.com/shop](http://www.aeg.com/shop)**

## ÜGYFÉLSZOLGÁLAT ÉS SZERVIZ

Mindig eredeti cserealkatrészeket használjon.

Amikor felveszi a kapcsolatot a hivatalos szervizközponttal, gondoskodjon arról, hogy a következő adatok kéznél legyenek: Típus, PNC (termékszám), sorozatszám.

Az információk az adattáblán találhatóak.

 Figyelem / Vigyázat – Biztonsági információk

 Általános információk és tanácsok

 Környezetvédelmi információk

A változtatások jogát fenntartjuk.



## 1. ⚠ BIZTONSÁGI INFORMÁCIÓK

Az üzembe helyezés és használat előtt gondosan olvassa el a mellékelt útmutatót. A gyártó nem vállal felelősséget a helytelen beszerelés vagy használat miatt keletkezett sérülésekért és károkért. Tartsa biztonságos és elérhető helyen az útmutatót, hogy szükség esetén mindig a rendelkezésére álljon.

### 1.1 Gyermekek és fogyatékkal élő személyek biztonsága

- Ezt a készüléket 8 év feletti gyermekek, csökkent fizikai, érzékelési vagy szellemi képességekkel rendelkező felnőttek, illetve megfelelő tudással vagy gyakorlattal nem rendelkező személyek csak felügyelet mellett, vagy abban az esetben használhatják, ha megfelelő oktatást kaptak a készülék biztonságos használatára, és megértik az esetleges veszélyeket.
- A 3 és 8 év közötti gyermekek, illetve a súlyos, komplex fogyatékkal élő személyek állandó felügyelet nélkül nem tartózkodhatnak a készülék közelében.
- 3 évesnél fiatalabb gyermekek kizárólag folyamatos felügyelet mellett tartózkodhatnak a készülék közelében.
- Ne engedje, hogy gyermekek játsszanak a készülékkel.
- A mosószeret tartsa távol a gyermekektől.
- A gyermekeket és a háziállatokat tartsa távol a készüléktől, amikor az ajtaja nyitva van.
- Gyermekek felügyelet nélkül nem végezhetnek tisztítási vagy karbantartási tevékenységet a készüléken.

### 1.2 Általános biztonság

- A készüléket háztartási, illetve más hasonló felhasználási területre szánták, egyebek közt:

- hétvégi házak, üzletek, irodák és egyéb munkahelyeken kialakított személyzeti konyhák;
- hotelek, motelek, szállások reggelivel és egyéb lakás céljára szolgáló ingatlanok esetén az ügyfelek számára.
- Ne változtassa meg a készülék műszaki jellemzőit.
- Az üzemi víznyomás (minimum és maximum) értékének 0.5 (0.05) / 8 (0.8) bar (MPa) között kell lennie
- Ne lépje túl a megengedett legnagyobb töltetet (15 teríték).
- Ha a hálózati kábel megsérül, azt a gyártónak vagy a hivatalos márkaszerviznek vagy más hasonlóan képzett személynek kell kicserélnie az elektromos veszélyhelyzet elkerülésének érdekében.
- FIGYELEM: A késeket és más, hegyes eszközöket helyezze a kosárba, a hegyükkel lefelé vagy vízszintesen.
- Tilos a készülék ajtaját felügyelet nélkül nyitva hagyni a véletlen rálépés elkerülése érdekében.
- Bármilyen karbantartás előtt kapcsolja ki a készüléket, és húzza ki a hálózati csatlakozódugót a csatlakozóaljzattól.
- A készülék tisztításához ne használjon nagy nyomású vízugarat és/vagy gőzt.
- Ügyeljen arra, hogy a készülék alsó részén levő szellőzőnyílásokat (ha vannak) ne zárja le szőnyeg vagy egyéb tárgy.
- A készülék vízhálózatra történő csatlakoztatásához használja a mellékelt új tömlőkészletet. A régi tömlőket tilos újra használni.

## 2. BIZTONSÁGI UTASÍTÁSOK

### 2.1 Üzembe helyezés



#### **FIGYELMEZTETÉS!**

A készüléket csak képezített személy helyezheti üzembe.

- Távolítsa el az összes csomagolóanyagot.
- Ne helyezzen üzembe, és ne is használjon sérült készüléket.
- Tartsa be a készülékhez mellékelt üzembe helyezési útmutatóban foglaltakat.

- A készülék nehéz, ezért legyen körültekintő a mozgatásakor. Mindig használjon munkavédelmi kesztyűt és zárt lábbelit.
- Ne helyezze üzembe a készüléket olyan helyen, ahol a hőmérséklet  $0\text{ }^{\circ}\text{C}$  alatt van.
- A készüléket az üzembe helyezési követelményeknek megfelelő, biztonságos helyre telepítse.

## 2.2 Elektromos csatlakozás



### FIGYELMEZTETÉS!

Tűz- és áramütésveszély.

- A készüléket kötelező földelni.
- Ellenőrizze, hogy az adattáblán szereplő adatok megfelelnek-e a helyi elektromos hálózat paramétereinek.
- Mindig megfelelően felszerelt, áramütés ellen védett aljzatot használjon.
- Ne használjon hálózati elosztókat és hosszabbító kábeleket.
- Ügyeljen a hálózati csatlakozódugó és a hálózati kábel épségére. Amennyiben a készülék hálózati vezetékét ki kell cserélni, a cserét márkaszervizünknel végeztesse el.
- Csak az üzembe helyezés befejezése után csatlakoztassa a hálózati csatlakozódugót a hálózati csatlakozóaljzatba. Ügyeljen arra, hogy a hálózati dugasz üzembe helyezés után is könnyen elérhető legyen.
- A készülék csatlakozásának bontására, soha ne a hálózati kábelnél fogva húzza ki a csatlakozódugót. A kábelt mindig a csatlakozódugónál fogva húzza ki.
- Ez a készülék 13 amperes hálózati csatlakozódugóval van felszerelve. Ha szükségessé válik a biztosíték cseréje a hálózati csatlakozódugóban, akkor egy 13 amperes ASTA (BS 1362) biztosítékra (Kizárólag az Egyesült Királyság és Írország).

## 2.3 Vízhálózatra csatlakoztatás

- Ügyeljen arra, hogy ne okozzon sérülést a vízcsöveknek.

- Mielőtt új vagy hosszabb idő óta nem használt csövekhez csatlakoztatja javítás vagy új eszköz (pl. vízóra stb.) felszerelése után a készüléket, addig folyassa a vizet, amíg az teljesen ki nem tisztul.
- A készülék első használata közben és után ellenőrizze, hogy nem látható-e vízszivárgás.
- A befolyócső biztonsági szeleppel, valamint dupla bevonattal ellátott belső elektromos vezetékkel rendelkezik.

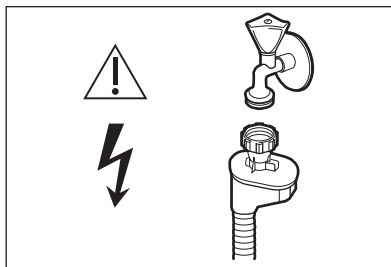

### FIGYELMEZTETÉS!

Veszélyes feszültség.

- Ha a befolyócső megsérül, akkor azonnal zárja el a vízcsapot, majd húzza ki a csatlakozódugót a fali csatlakozóaljzataból. Forduljon a márkaszervizhez a befolyócső cseréje érdekében.

## 2.4 Használat

- Ne tegyen gyúlékony anyagot vagy gyúlékony anyaggal szennyezett tárgyat a készülékbe, annak közelébe, illetve annak tetejére.
- A mosogatószer veszélyesek. Kövesse a mosószer csomagolásán feltüntetett biztonsági utasításokat.
- Ne iga meg és nem játsszon a készülékben lévő vízzel.
- Az edényeket a mosogatógépből csak a mosogatóprogram lejártá után vegye ki. Egy kevés mosogatószer maradhat az edényeken.
- Ne helyezzen tárgyakat, illetve ne fejtse ki nyomást a készülék nyitott ajtajára.
- A készülékből forró gőz törhet ki, ha a program működése közben kinyitja az ajtót.

## 2.5 Belső világítás



### FIGYELMEZTETÉS!

Sérülésveszély.

- A készülék belső lámpával rendelkezik, amely bekapcsol, amikor az ajtaját kinyitják, és kikapcsol, amikor az ajtaját becsukják.
- A belső világítás cseréje érdekében forduljon a márkaszervizhez.

## 2.6 Szolgáltatások

- A készülék javítását bízza a márkaszervizre. Mindig eredeti cserealkatrészt használjon.
- Kérjük, ne feledje, hogy a házilag vagy nem szakértő által végzett javítás biztonsági következményekkel járhat, és érvénytelenítheti a jótállást.
- Az alábbi cserealkatrészek 7 évig lesznek elérhetők a modell gyártásának megszűnése után: motor, keringető- és ürítőszivattyú, fűtőberendezések és fűtőelemek, beleértve a hőszivattyúkat, csővezetékek és a kapcsolódó berendezések, beleértve a tömlőket, szelepeket, szűrőket és túlcsondulásgátlókat, az ajtómechanizmushoz kapcsolódó szerkezeti és belső részegységek, nyomtatott áramköri lapok, elektronikus kijelzők, nyomáskapcsolók, termosztátok és érzékelők, szoftver és a készülék belső szoftvere, beleértve a szoftver nullázását. Kérjük, ne feledje, hogy

ezen cserealkatrészek némelyikét kizárólag szakértő szerelő szerezhetheti be, és nem mindegyik alkatrész társítható minden modellhez.

- Az alábbi cserealkatrészek 10 évig lesznek elérhetők a modell gyártásának megszűnése után: ajtózsanér és tömitések, egyéb tömitések, szűrőkarok, leeresztő szűrők, belső rácsok/tartók és műanyag kiszolgáló egységek, mint például a kosarak és fedelek.
- A termékben található izzó(k)ra és a külön kapható pótizzókra vonatkozó tudnivalók: Ezek az izzók arra készültek, hogy megfeleljenek a háztartási készülékekben fennálló szélsőséges fizikai feltételeknek, mint például hőmérséklet, rezgés, magas páratartalom, illetve arra használatosak, hogy jelezzék a készülék működési állapotát. Nem alkalmasak egyéb felhasználásra, valamint helyiségek megvilágítására.

## 2.7 Ártalmatlanítás



### FIGYELMEZTETÉS!

Sérülés- vagy fulladásveszély.

- Bontsa a készülék hálózati csatlakozását.
- Vágja le a hálózati tápkábelt, és helyezze a hulladékba.
- Szerelje le az ajtókilincset, hogy megakadályozza gyermekek és kedvenc állatok készülékben rekedését.

## 3. TERMÉKLEÍRÁS

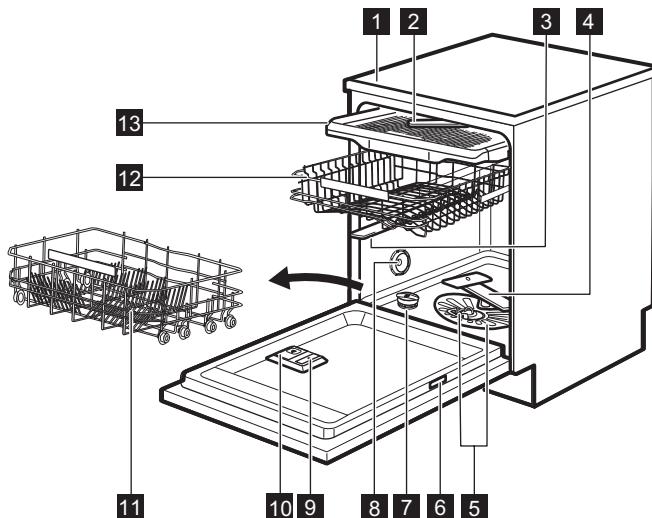

- |                              |                             |
|------------------------------|-----------------------------|
| <b>1</b> Munkalap            | <b>8</b> Szellőző           |
| <b>2</b> Mennyezeti szórókar | <b>9</b> Öblítőszer-adagoló |
| <b>3</b> Felső szórókar      | <b>10</b> Mosószer-adagoló  |
| <b>4</b> Alsó szórókar       | <b>11</b> Alsó kosár        |
| <b>5</b> Szűrők              | <b>12</b> Felső kosár       |
| <b>6</b> Adattábla           | <b>13</b> Evőeszközfiók     |
| <b>7</b> Sótartály           |                             |

### 3.1 TimeBeam

A TimeBeam funkció a készülék ajtaja alatti padlóterületre vetíti ki az alábbi információkat:

- A program indításakor a program időtartamát.
- **0:00** és **CLEAN** üzenetet, amikor a program véget ér.
- A **DELAY** feliratot és a késleltetett indításig hátralévő időt.
- Riasztási kódot, ha a készülék meghibásodott.

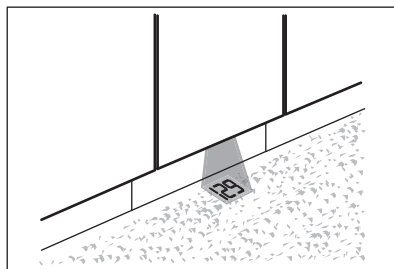



Amikor a szárítási fázis alatt az AirDry program bekapcsol, előfordulhat, hogy a padlón levő fényjelzés nem látható teljesen. A folyamatban lévő programból közvetlenül hátralevő idő ellenőrzéséhez tekintse meg a kezelőpanel kijelzőjét.

kinyitja a készülék ajtaját, illetve, ha a készüléket nyitott ajtó mellett kapcsolja be.

A lámpa kialszik, amikor becsukja a készülék ajtaját, illetve, amikor kikapcsolja a készüléket. Kis idő elteltével ezek nélkül is automatikusan kikapcsol az energiamegtakarítás érdekében.

### 3.2 Belső világítás

A készülék belső lámpával rendelkezik. Ez akkor kapcsolódik be, amikor Ön

## 4. KEZELŐPANEL

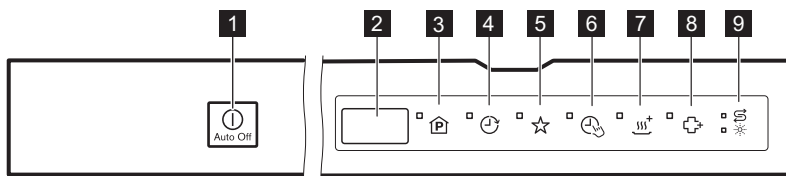

- |                                 |                                 |
|---------------------------------|---------------------------------|
| <b>1</b> Be/ki gomb             | <b>6</b> TimeSaver érintőgomb   |
| <b>2</b> Kijelzés               | <b>7</b> XtraDry érintőgomb     |
| <b>3</b> Program érintőgomb     | <b>8</b> XtraHygiene érintőgomb |
| <b>4</b> Delay érintőgomb       | <b>9</b> Visszajelzők           |
| <b>5</b> MyFavourite érintőgomb |                                 |



### 4.1 Visszajelzők

| Visszajelző | Leírás   |
|-------------|--|
|             | Só visszajelző. Akkor világít, ha a sótartályt fel kell tölteni.                   |
|             | Öblítőszer visszajelző. Akkor világít, ha az öblítőszer adagolót fel kell tölteni. |

## 5. PROGRAMOK

A táblázatban a programok számozása (P1, P2 stb.) a sorrendi elhelyezkedésüket jelzi a kezelőpanelen.

Előfordulhat, hogy a táblázatban a programok sorrendje nem egyezik meg a kezelőpanelen levő sorrendjükkel.

| Program   | Szennyezettség mértéke<br>Töltéstípus   | Programszakaszok   | Egyéb funkciók  |
|---|---|--|---|
| P1<br><b>ECO</b> <sup>1)</sup>  | <ul style="list-style-type: none"> <li>• Normál szennyezettség</li> <li>• Főzőedények és evőeszközök</li> </ul>                             | <ul style="list-style-type: none"> <li>• Előmosás</li> <li>• Mosogatás 50 °C</li> <li>• Öblítések</li> <li>• Szárítás</li> </ul>                 | <ul style="list-style-type: none"> <li>• XtraHygiene</li> <li>• XtraDry</li> </ul>                      |
| P2<br>AUTO<br>SENSE <sup>2)</sup>   | <ul style="list-style-type: none"> <li>• Minden</li> <li>• Főzőedények, evőeszközök, edények és serpenyők</li> </ul>                        | <ul style="list-style-type: none"> <li>• Előmosás</li> <li>• Mosogatás 45 °C és 70 °C között</li> <li>• Öblítések</li> <li>• Szárítás</li> </ul> | <ul style="list-style-type: none"> <li>• XtraHygiene</li> <li>• XtraDry</li> </ul>                      |
| P6<br>PRO<br>ZONE <sup>3)</sup>   | <ul style="list-style-type: none"> <li>• Eltérő mértékű szennyezettség</li> <li>• Főzőedények, evőeszközök, edények és serpenyők</li> </ul> | <ul style="list-style-type: none"> <li>• Előmosás</li> <li>• Mosogatás 50 °C-on és 65 °C-on</li> <li>• Öblítések</li> <li>• Szárítás</li> </ul>  | <ul style="list-style-type: none"> <li>• TimeSaver</li> <li>• XtraDry</li> </ul>                        |
| P3<br> <sup>4)</sup>   | <ul style="list-style-type: none"> <li>• Erős szennyeződés</li> <li>• Főzőedények, evőeszközök, edények és serpenyők</li> </ul>             | <ul style="list-style-type: none"> <li>• Előmosás</li> <li>• Mosogatás 70 °C</li> <li>• Öblítések</li> <li>• Szárítás</li> </ul>                 | <ul style="list-style-type: none"> <li>• TimeSaver</li> <li>• XtraHygiene</li> <li>• XtraDry</li> </ul> |
| P4<br><b>89MIN</b> <sup>5)</sup>  | <ul style="list-style-type: none"> <li>• Normál szennyezettség</li> <li>• Főzőedények és evőeszközök</li> </ul>                             | <ul style="list-style-type: none"> <li>• Mosogatás 60 °C</li> <li>• Öblítések</li> <li>• Szárítás</li> </ul>                                     | <ul style="list-style-type: none"> <li>• XtraHygiene</li> <li>• XtraDry</li> </ul>                      |
| P5<br><b>30MIN</b> <sup>6)</sup>  | <ul style="list-style-type: none"> <li>• Enyhe szennyezettség</li> <li>• Főzőedények és evőeszközök</li> </ul>                              | <ul style="list-style-type: none"> <li>• Mosogatás 60 °C</li> <li>• Öblítések</li> </ul>   | <ul style="list-style-type: none"> <li>• XtraHygiene</li> <li>• XtraDry</li> </ul>                      |
| P7<br> <sup>7)</sup> | <ul style="list-style-type: none"> <li>• Normál vagy enyhe szennyeződés</li> <li>• Kényes főző- és üvegedények</li> </ul>                   | <ul style="list-style-type: none"> <li>• Mosogatás 45 °C</li> <li>• Öblítések</li> <li>• Szárítás</li> </ul>                                     | <ul style="list-style-type: none"> <li>• XtraDry</li> </ul>   |
| P8<br><b>SILENT</b> <sup>8)</sup>   | <ul style="list-style-type: none"> <li>• Normál szennyezettség</li> <li>• Főzőedények és evőeszközök</li> </ul>                             | <ul style="list-style-type: none"> <li>• Előmosás</li> <li>• Mosogatás 50 °C</li> <li>• Öblítések</li> <li>• Szárítás</li> </ul>                 |   |
| P9<br> <sup>9)</sup> | <ul style="list-style-type: none"> <li>• Minden</li> </ul>  | <ul style="list-style-type: none"> <li>• Előmosás</li> </ul>   |   |

| Program  | Szennyezettség<br>mértéke<br>Töltéstípus                        | Programszakaszok  | Egyéb funkciók |
|--|---|---|----------------|
| <b>P0</b><br> 10) | <ul style="list-style-type: none"> <li>Töltet nélkül</li> </ul> | <ul style="list-style-type: none"> <li>Öntisztítás</li> </ul> |                |

1) Ez a program a leghatékonyabb víz- és energiafogyasztást kínálja a normál mértékben szennyezett edények és evőeszközök mosogatásához. Ezt a programot használják tesztprogramként a bevizsgáló intézetek. Ez a program szolgál a 2019/2022 számú Ecodesign tanácsi rendeletnek (EU) való megfelelés megállapítására.

2) A készülék érzékeli a kosarakba helyezett edények mennyiségét és szennyezettségét. Automatikusan beállítja a szükséges hőmérsékletet és a vízmennyiséget, az energiafogyasztást és a program időtartamát.

3) Ez a program az eltérő mértékben szennyezett edények mosogatására alkalmas. Az erősen szennyezett edényeket az alsó kosárba, míg a normál mértékben szennyezetteket a felső kosárba tegye. Nagyobb a víznyomás és magasabb a vízhőmérséklet az alsó kosárban, mint a felső kosárban.

4) Ez a program az erősen szennyezett edényeket erős vízszugár és magas hőmérséklet alkalmazásával mosogatja el.

5) Ez a program a normál mértékben szennyezett edények mosogatására alkalmas.

6) Ez a program a frissen szennyezett edények mosogatására használható (teljes vagy fél töltet esetén). Rövid idő alatt is kiváló eredményt nyújt.

7) Ez a program szabályozza a víz hőmérsékletét, így különleges gondossággal mosogatja el a kényes árut, főleg az üveg edényeket.

8) Ez a leghalkabb program. A szivattyú rendkívül alacsony fordulaton működik, hogy a készülék zaja minimális legyen. Az alacsony fordulatszám miatt hosszabb a program időtartama.



9) Ezzel a programmal gyorsan leöblítheti az ételmaradványokat az edényekről, így megelőzheti a kellemetlen szagok kialakulását a készülékben. Ne használjon mosószeret ehhez a programhoz.

10) Ezzel a programmal hatékonyan megtisztíthatja a készülék belsejét. A program eltávolítja a vízkövet és a zsírlerakódásokat is. Ezt a programot minimum 2 havonta le kell futtatni vízköoldó vagy mosogatógépekhez használatos tisztítószer használatával. Semmilyen edényt nem szabad a készülékbe helyezni.

## 5.1 Fogyasztási értékek

| Program <sup>1)</sup><br>2)  | Víz<br>(l) | Energia<br>(kWh) | Időtartam<br>(perc) |
|--|------------|------------------|---------------------|
| <b>P1</b><br><b>ECO</b>  | 11         | 0.860            | 235                 |
| <b>P2</b><br>AUTO<br>SENSE   | 12.2       | 1.14             | 170                 |
| <b>P6</b><br>PRO<br>ZONE   | 15.6       | 1.19             | 204                 |
| <b>P3</b><br> | 12.2       | 1.14             | 160                 |



| Program <sup>1)</sup><br>2)   | Víz<br>(l) | Energia<br>(kWh) | Időtartam<br>(perc) |
|---|------------|------------------|---------------------|
| P4<br><b>89MIN</b>  | 11.9       | 0.97             | 90                  |
| P5<br><b>30MIN</b>  | 10.9       | 0.61             | 30                  |
| P7<br> | 11.7       | 0.89             | 105                 |
| P8<br><b>SILENT</b>   | 11.4       | 0.92             | 256                 |
| P9<br> | 4.6        | 0.01             | 15                  |
| P0<br> | 10.5       | 0.59             | 60                  |

<sup>1)</sup> A víz nyomása és hőmérséklete, a hálózati feszültség ingadozásai, a kiegészítő funkciók, az edények mennyisége és a szennyeződés mértéke módosíthatja az értékeket.

<sup>2)</sup> A programokhoz tartozó értékek csak tájékoztató jellegűek a ECO program kivételével.

## 5.2 Információ a bevizsgáló intézetek számára

Ha a teljesítmény-tesztek (pl. EN60436) végrehajtására vonatkozó információkra van szüksége, küldjön e-mailt a következő címre:

[info.test@dishwasher-production.com](mailto:info.test@dishwasher-production.com)

A kérdésben szerepeljen a termékszám (PNC), mely az adattáblán olvasható.

Minden egyéb, a mosogatógépet érintő kérdésben a készülékekhez mellékelt szervizkönyv nyújt útmutatást.

# 6. BEÁLLÍTÁSOK

## 6.1 Programválasztás üzemmód és felhasználói üzemmód

Amikor a készülék programválasztás üzemmódban van, beállíthatja a megfelelő programot, és beléphet a felhasználói üzemmódba.

### A felhasználói üzemmódban elérhető beállítások:

- A vízlágyító szintjének beállítása a vízkeménységnek megfelelően.
- Az öblítőszer hiányára figyelmeztető visszajelző bekapcsolása/kikapcsolása.



- Az öblítőszer szintjének beállítása az előírt adagolásnak megfelelően.
- A program futásának végét jelző hangjelzés be- vagy kikapcsolása.
- A TimeBeam funkció bekapcsolása/kikapcsolása.
- A AirDry funkció bekapcsolása/kikapcsolása.

**Mivel a készülék a memóriájában tárolja a mentett beállításokat, nincs szükség a beállítására minden ciklus előtt.**

## A programválasztás üzemmód beállítása

A készülék programválasztás üzemmódban van, ha a **P1** programszám jelenik meg a kijelzőn.









Bekapcsolás után a készülék alapértelmezés szerint programválasztás üzemmódban van. Amennyiben nem, az alábbi módon állítsa be a programválasztás üzemmódot:

Nyomja meg és tartsa lenyomva egyszerre a  és a  gombot, míg a készülék programválasztás üzemmódba nem lép.

## Belépés felhasználói üzemmódba

Győződjön meg arról, hogy a készülék programválasztás üzemmódban van.

A felhasználói üzemmódba lépéshez egyszerre nyomja meg és tartsa

lenyomva a  és  gombokat, amíg a , , , ,  és  visszajelzők villogni nem kezdenek, és a kijelző üressé nem válik.

## 6.2 A vízlágyító

A vízlágyító a vezetékes vízben található ásványi anyagok eltávolítására szolgál, amelyek hátrányosan befolyásolják a mosogatás eredményességét, valamint rongálnák a készüléket.

Annál keményebb a víz, minél többet tartalmaz ezekből az ásványi anyagokból. A vízkeménységet különböző mértékegységekkel mérik.

A vízlágyítót a lakóhelyén jellemző vízkeménységhez kell beállítani. A víz keménységét illetően a helyi vízművektől kaphat tájékoztatást. A jó mosogatási eredmény eléréséhez fontos a vízlágyító szintjének pontos beállítása.

### Vízkeménység

| Német keménységi fok (°dH) | Francia keménységi fok (°fH) | mmol/l    | Clarke keménységi fok | Vízlágyító szintje |
|----------------------------|------------------------------|-----------|-----------------------|--------------------|
| 47 - 50                    | 84 - 90                      | 8.4 - 9.0 | 58 - 63               | 10                 |
| 43 - 46                    | 76 - 83                      | 7.6 - 8.3 | 53 - 57               | 9                  |
| 37 - 42                    | 65 - 75                      | 6.5 - 7.5 | 46 - 52               | 8                  |
| 29 - 36                    | 51 - 64                      | 5.1 - 6.4 | 36 - 45               | 7                  |
| 23 - 28                    | 40 - 50                      | 4.0 - 5.0 | 28 - 35               | 6                  |
| 19 - 22                    | 33 - 39                      | 3.3 - 3.9 | 23 - 27               | 5 1)               |
| 15 - 18                    | 26 - 32                      | 2.6 - 3.2 | 18 - 22               | 4                  |
| 11 - 14                    | 19 - 25                      | 1.9 - 2.5 | 13 - 17               | 3                  |
| 4 - 10                     | 7 - 18                       | 0.7 - 1.8 | 5 - 12                | 2                  |
| <4                         | <7                           | <0.7      | < 5                   | 1 2)               |

1) Gyári beállítás.

2) Ezen a szinten ne használjon sót.

**A használt mosogatószer típusától függetlenül állítsa be a megfelelő vízkeménységet, hogy a só feltöltés visszajelző bekapcsolva maradjon.**



A sót tartalmazó kombinált mosogatószer-tabletták nem elég hatékonyak a kemény víz lágyításához.

### Regenerálási eljárás

A vízlágyító helyes működéséhez a vízlágyító eszköz gyantáját rendszeresen regenerálni szükséges. Ez az eljárás automatikus, és része a mosogatógép normál működésének.

Amikor az előírt mennyiségű víz (lásd az értékeket a táblázatban) felhasználásra került az előző regenerálási eljárás óta, a készülék egy új regenerálást indít a végső öblítés és a program vége között.

| Vízlágyító szintje | Víz mennyisége (l) |
|--------------------|--------------------|
| 1                  | 250                |
| 2                  | 100                |
| 3                  | 62                 |
| 4                  | 47                 |
| 5                  | 25                 |
| 6                  | 17                 |
| 7                  | 10                 |
| 8                  | 5                  |
| 9                  | 3                  |
| 10                 | 3                  |

Ha a vízlágyító szintje magasra van állítva, akkor a regenerálás a program közepén is bekövetkezhet, még az öblítés előtt (kétszer a program során). A regenerálás elindítása nincs hatással a ciklus időtartamára, hacsak nem a program közepén vagy rövid szárítási szakasszal rendelkező program végén történik. Ezekben az esetekben a regenerálás meghosszabbítja a program teljes időtartamát további 5 perccel.

Következésképpen a vízlágyító 5 perc hosszúságú öblítése ugyanabban a ciklusban vagy a következő program elején kezdődhet el. Ez a tevékenység a program teljes vízfogyasztását további 4 literrel, míg teljes energiafogyasztását

további 2 wattórával (Wh) növeli. A vízlágyító öblítése teljes szivattyúzással fejeződik be.

A vízlágyító minden elvégzett öblítése (melyből egynél több is lehet ugyanabban a ciklusban) további 5 perccel hosszabbíthatja meg a program időtartamát, függetlenül attól, hogy a program elején vagy közepén történik meg.



A fejezetben említett minden fogyasztási értéket az aktuálisan érvényes szabványnak megfelelően, laboratóriumi feltételek mellett, 2,5 mmol/l vízkeménységnél határoztak meg a 2019/2022 rendelet szerint (vízlágyító: 3. szint). A víz nyomása és hőmérséklete, valamint a hálózati feszültség ingadozásai módosíthatják az értékeket.

## A vízlágyítószint beállítása

Győződjön meg arról, hogy a készülék felhasználói üzemmódban van.

- Nyomja meg ezt:
  - A , , , és visszajelzők nem világítanak.
  - A visszajelző tovább villog.
  - A kijelző az aktuális beállítást mutatja: pl.  $5 \text{ L} = 5\text{-ös szint}$ .
- Nyomja meg a gombot egymás után többször a beállítás módosításához.
- Nyomja meg a be/ki gombot a beállítás megerősítéséhez.

## 6.3 Az öblítőszer kiürülésére figyelmeztető jelzés

Az öblítőszer lehetővé teszi, hogy az edények folt- és csikmentesen száradjanak. Az öblítőszer adagolása a forró vizes öblítési fázis alatt automatikusan történik.











Ha az öblítőszer-adagoló kiürült, az öblítőszer-adagoló kijelző vilgítani kezd, ami azt jelzi, hogy be kell tölteni

öblítőszer. Amennyiben kizárólag kombinált mosogatószer-tablettákat használ, és a szárítási eredmények megfelelőek, az öblítőszer-adagoló feltöltésére figyelmeztető jelzés kikapcsolható. Azonban a legjobb szárítási eredmény érdekében mindig használjon öblítőszer.

Amennyiben öblítőszer nélkül használ normál mosogatószer vagy kombinált mosogatószer-tablettákat, kapcsolja be a figyelmeztetést, hogy az öblítőszer feltöltés kijelzője aktív maradjon.

## Az öblítőszer kiürülésére figyelmeztető jelzés kikapcsolása

Győződjön meg arról, hogy a készülék felhasználói üzemmódban van.

1. Nyomja meg ezt: 
  - A , , ,  és  visszajelzők nem világítanak.
  - A  visszajelző tovább villog.
  - A kijelző az aktuális beállítást mutatja.
    -  = az öblítőszer kiürülésére figyelmeztető visszajelző kikapcsolva.
    -  = az öblítőszer kiürülésére figyelmeztető visszajelző bekapcsolva.
2. A beállítás módosításához nyomja meg a  gombot.
3. A beállítás megerősítéséhez nyomja meg a be/ki gombot.









## 6.4 Öblítőszer szintje

Az öblítőszer adagolási mennyisége az 1. szint (legkisebb mennyiség) és 6. szint (legnagyobb mennyiség) között állítható be. A 0. szint kikapcsolja az öblítőszer-adagolót; ekkor nem történik öblítőszer-adagolás.

Gyári beállítás: 4. szint.

## Az öblítőszer szintjének beállítása

Győződjön meg arról, hogy a készülék felhasználói üzemmódban van.

1. Nyomja meg ezt: .
  - A , , ,  és  visszajelzők nem világítanak.
  - A  visszajelző tovább villog.
  - A kijelző az aktuális beállítást mutatja: pl. **4A** = 4-es szint.
    - Az öblítőszer szintje 0A és 6A között helyezkedhet el, ahol a 0A azt jelenti, hogy öblítőszer nem kerül felhasználásra.
2. Nyomja meg a  gombot egymás után többször a beállítás módosításához.
3. A beállítás megerősítéséhez nyomja meg a be/ki gombot.











## 6.5 Hangjelzések

Hangjelzések hallhatók, ha a készülékben üzemmódváltás következik. Nincs lehetőség ezen hangjelzések kikapcsolására.

Amikor a program lejár, szintén egy hangjelzés hallható. Alapértelmezésben ez a hangjelzés ki van kapcsolva, azonban van lehetőség a bekapcsolására.

## A program futásának végét jelző hangjelzés bekapcsolása









Győződjön meg arról, hogy a készülék felhasználói üzemmódban van.

1. Nyomja meg ezt: .
  - A , , ,  és  visszajelzők nem világítanak.
  - A  visszajelző tovább villog.
  - A kijelző az aktuális beállítást mutatja.
    -  = hangjelzés kikapcsolva.
    -  = hangjelzés bekapcsolva.
2. A beállítás módosításához nyomja meg a  gombot.
3. A beállítás megerősítéséhez nyomja meg a be/ki gombot.

## 6.6 A TimeBeam funkció színének beállítása

Győződjön meg arról, hogy a készülék felhasználói üzemmódban van.

A láthatóság érdekében a TimeBeam funkció fényugarának színét a padló színének megfelelően módosíthatja. Számos szín közül választhat. A TimeBeam funkció ki is kapcsolható.

- Nyomja meg ezt: .
  - A , , ,  és  visszajelzők nem világítanak.
  - A  visszajelző tovább villog.
  - A kijelzőn egy szám és a C betű látható. Mindegyik szám egy másik szintet jelent.
    -  = TimeBeam kikapcsolva.
- A szín módosításához nyomja meg többször a  gombot.
- A beállítás megerősítéséhez nyomja meg a be/ki gombot.

## 6.7 AirDry

Az AirDry kiegészítő funkció javítja a szárítási eredményt, alacsonyabb energiafogyasztás mellett. A szárítási szakasz közben a készülék ajtaja automatikusan kinyílik, és nyitva marad.

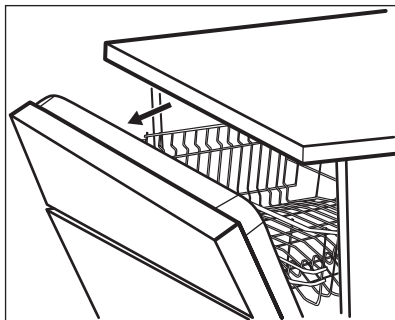

### VIGYÁZAT!

Az automatikus ajtónyitást követő 2 percen belül ne próbálja meg az ajtót becsukni. Ez kárt tehet a készülékben.

Ha ezután az ajtó legalább 3 percig csukva marad, az éppen futó program befejeződik.

AirDry kiegészítő funkció automatikusan bekapcsol minden program esetén  kivételével (ha rendelkezésre áll).

A szárítási fázis és az ajtó nyitva tartásának időtartama a kiválasztott programtól és kiegészítő funkcióktól függően változik.

Amikor az AirDry funkció kinyitja az ajtót, a kijelzőn megjelenik a futó program fennmaradó időtartama.

A szárítási eredmény javításához tekintse át a XtraDry kiegészítő funkciót vagy aktiválja az AirDry funkciót.













### VIGYÁZAT!

Amennyiben gyermekek is hozzáférhetnek a készülékhez, javasoljuk, hogy kapcsolja ki az AirDry funkciót, mivel az ajtó kinyitása veszélyt jelenthet a számukra.

## A AirDry kiegészítő funkció kikapcsolása

Győződjön meg arról, hogy a készülék felhasználói üzemmódban van.

- Nyomja meg ezt: .
  - A , , ,  és  visszajelzők nem világítanak.
  - A  visszajelző tovább villog.
  - A kijelző az aktuális beállítást mutatja.
    -  = AirDry kikapcsolva.
    -  = AirDry bekapcsolva.
- A beállítás módosításához nyomja meg a  gombot.
- A beállítás megerősítéséhez nyomja meg a be/ki gombot.

## 6.8 MyFavourite

Ezzel a kiegészítő funkcióval beállíthatja és mentheti a leggyakrabban használt programot.

Összesen 1 program tárolható a memóriában. Az új beállítás törlő a korábbi beállítást.

### A MyFavourite program mentése

1. Állítsa be a kívánt programot. A hozzá tartozó kiegészítő funkciókat is mentheti a programmal együtt.
2. Nyomja meg és tartsa lenyomva a  gombot, amíg a hozzá tartozó visszajelző világítani nem kezd.

## 7. KIEGÉSZÍTŐ FUNKCIÓK



Egy program elindítása előtt mindig kapcsolja be a megfelelő kiegészítő funkciókat.

A kiegészítő funkciókat a program működése közben nem lehet be- vagy kikapcsolni.



Nem minden kiegészítő funkció kombinálható egymással. Ha egymással nem kombinálható kiegészítő funkciókat választ, a készülék automatikusan kikapcsol egy vagy több funkciót. Csak az aktív kiegészítő funkciók visszajelzői világitanak.



Amennyiben egy kiegészítő funkció nem alkalmazható a programhoz, a hozzá tartozó visszajelző nem világít, vagy néhány másodpercig gyorsan villog, majd elalszik.



A kiegészítő funkciók használata befolyásolhatja a víz- és energiafogyasztást, illetve a program időtartamát.

## A MyFavourite program beállítása

Nyomja meg a  gombot.

- Világít a MyFavourite visszajelző.
- A kijelzőn megjelenik a program száma és időtartama.
- Ha a kiegészítő funkciókat a programmal együtt mentette, a kiegészítő funkciókhoz tartozó visszajelzők világitanak.

### 7.1 XtraDry

Kapcsolja be ezt a kiegészítő funkciót a szárítási teljesítmény növeléséhez.

Az XtraDry egy állandó kiegészítő funkció minden programhoz, kivéve a **ECO** ciklust. A funkció automatikusan aktiválódik a következő ciklusokban. Ez a beállítás bármikor módosítható.



A **ECO** program elindításakor a XtraDry kiegészítő funkció inaktív, és mindig kézzel kell bekapcsolni.

Az XtraDry bekapcsolása kikapcsolja a TimeSaver kiegészítő funkciót és viszont.

### A XtraDry funkció bekapcsolása

Nyomja meg a  gombot. Világít a megfelelő visszajelző. A kijelző a program frissített időtartamát mutatja.

### 7.2 TimeSaver

A TimeSaver kiegészítő funkció használatával mintegy 50%-kal csökkentheti a kiválasztott program időtartamát.

A mosogatás eredményessége megegyezik a normál időtartamú program eredményességével. A szárítás eredményessége csökkenhet.

Ez a kiegészítő funkció növeli a víz nyomását és hőmérsékletét. A mosogatási és szárítási fázisok rövidebbek.

Alapértelmezésben a TimeSaver ki van kapcsolva, azonban van lehetőség a bekapcsolására. Ez a kiegészítő funkció nem használható együtt az XtraDry funkcióval.

## A TimeSaver funkció bekapcsolása

Nyomja meg a  gombot.

Világít a megfelelő visszajelző.  
A kijelző a program frissített időtartamát mutatja.

## 7.3 XtraHygiene

Ez a kiegészítő funkció jobb higiéniai eredményt ér el azzal, hogy az utolsó öblítési fázis alatt legalább 10 percig 70 °C-on tartja a hőmérsékletet.

## A XtraHygiene funkció bekapcsolása

Nyomja meg a  gombot.  
Világít a megfelelő visszajelző.  
A kijelző a program frissített időtartamát mutatja.

# 8. AZ ELSŐ HASZNÁLAT ELŐTT

1. **Ellenőrizze, hogy a vízlágyító aktuális szintje megfelel-e a használt víz keménységének. Amennyiben nem, állítsa be a vízlágyító szintjét.**
2. Töltse fel sótartályt.
3. Töltse fel az öblítőszer-adagolót.
4. Nyissa ki a vízcsapot.
5. A készülékben levő gyártási maradványok eltávolításához indítson el egy mosogatóprogramot. Ne használjon mosogatószert, és ne töltsen meg a kosarakat.

Miután elindít egy programot, a készülék kb. 5 percen keresztül regenerálja a vízlágyítóban lévő gyantát. A mosogatási fázis csak akkor kezdődik meg, amikor a fenti művelet véget ért. Ez a műveletsor rendszeres időközönként ismétlődik.

## 8.1 Sótartály



### VIGYÁZAT!

Csak mosogatógépekhez készült durva só használjon. A finom só növeli a korrózió veszélyét.

A só a vízlágyítóban a gyanta regenerálására, valamint a napi használat során a megfelelő mosogatási eredmény biztosítására szolgál.

## A sótartály feltöltése

1. Csavarja le a sótartály kupakját az óramutató járásával ellenkező irányba.
2. Öntsön 1 liter vizet a sótartályba (csak az első alkalommal).
3. Töltse fel a sótartályt regeneráló sóval (amíg teljesen fel nem töltődik).

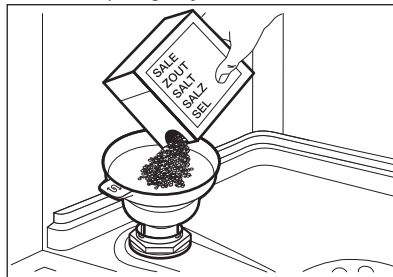

4. Óvatosan rázza meg a tölsért a fogantyújánál, hogy a legutolsó szemcse is betöltődjön.
5. Távolítsa el a sótartály nyílása körül lévő sót.

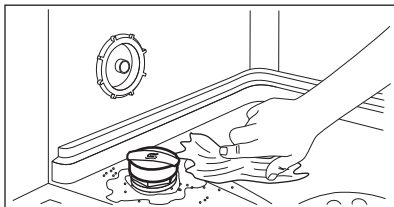

6. Csavarja vissza a kupakot az óramutató járásával megegyező irányban a sótartály bezárásához.



#### VIGYÁZAT!

Víz és só juthat ki a töltés során a sótartályból. Miután feltöltötte a sótartályt, azonnal indítsa el a legrövidebb mosogatóprogramot a korrózió megelőzése érdekében. Ne tegyen edényeket a kosarakba.

## 8.2 Az öblítőadagoló feltöltése

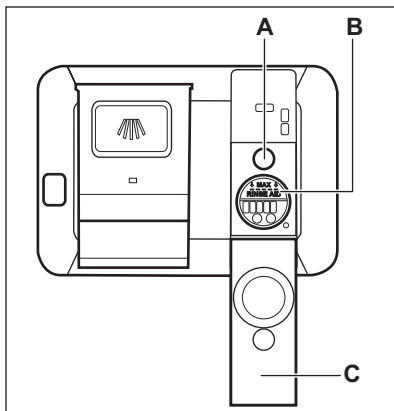

#### VIGYÁZAT!

A rekeszt (B) csak öblítőszerhez használja. Ne töltsön bele mosogatószert.



#### VIGYÁZAT!

Csak mosogatógépekhez készült öblítőszer használjon.

1. Nyissa ki a fedelet (C).
2. Töltse fel az adagolót, (B) amíg az öblítőszer szintje el nem éri ezt a jelölést: „MAX”.
3. A kiömlött öblítőszer nedvszívó törlőkendővel távolítsa el, hogy a mosogatóprogram alatt megakadályozza a túlzott habképződést.
4. Zárja be a fedelet. Ügyeljen arra, hogy a helyére rögzüljön.



Töltse fel az öblítőszer-adagolót, ha a visszajelző (A) ha a visszajelző átlátszó.

## 9. MINDENNAPI HASZNÁLAT

1. Nyissa meg a vízcsapot.
2. Nyomja meg a be/ki gombot a készülék bekapcsolásához.  
Győződjön meg arról, hogy a készülék programválasztás üzemmódban van.
  - Töltse fel a sótartályt, ha világít a só visszajelző.
  - Töltse fel az öblítőszer-adagolót, ha világít az öblítőszer-adagoló visszajelző.
3. Helyezze be a mosogatni kívánt edényeket.
4. Töltse be a mosogatószert.
5. Állítsa be és indítsa el a töltet típusának és a szennyeződés mértékének megfelelő programot.



## 9.1 A mosogatószer használata

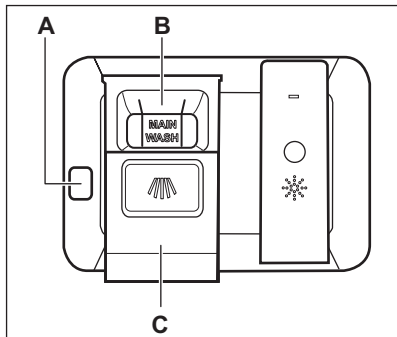

### VIGYÁZAT!

Csak mosogatógépekhez készült, speciális mosogatószeret használjon.

1. Nyomja meg a kioldó gombot (A) a fedél kinyitásához (C).
2. Töltse a mosogatószeret (gél, por vagy tabletta) a rekeszbe (B).
3. Ha előmosás kiegészítő funkcióval rendelkezik a program, tegyen egy kevés mosogatószeret a készülék ajtajának belső részébe.
4. Zárja be a fedelet. Ügyeljen arra, hogy a fedél a helyére rögzüljön.





Az adagolandó mosogatószer-mennyiséggel kapcsolatos további tájékoztatásért olvassa el a termék csomagolásán található gyártói útmutatásokat. A normál mértékben szennyezett edények mosogatására általában 20 - 25 ml gél mosogatószer elegendő.



A rekeszben (B) lévő két függőleges borda felső vége jelzi a géladagoló (max. 30 ml) maximális feltöltési szintjét.

## 9.2 Program kiválasztása és elindítása

### Program indítása

1. Hagyja nyitva a készülék ajtaját.
2. Nyomja meg a be/ki gombot a készülék bekapcsolásához. Győződjön meg arról, hogy a készülék programválasztás üzemmódban van.
3. Nyomja meg egymás után többször a  gombot, amíg a kiválasztott program száma meg nem jelenik a kijelzőn. A kijelzőn körülbelül 3 másodpercre megjelenik a program száma, ezután pedig az időtartama.
  - A MyFavourite program kiválasztásához nyomja meg a  gombot.
  - A MyFavourite programhoz tartozó kiegészítő funkciók visszajelzői világítani kezdenek.
4. Állítsa be a megfelelő kiegészítő funkciókat.
5. Csukja be a készülék ajtaját a program elindításához.

### Egy program késleltetett indítással való indítása

1. Állítson be egy programot.
2. Annyiszor nyomja meg a  gombot, amíg a kívánt késleltetés meg nem jelenik a kijelzőn (1 és 24 óra között).

Világít a  visszajelző.

3. Csukja be a készülék ajtaját a visszaszámlálás elindításához.

A visszaszámlálás alatt a késleltetési idő növelhető, azonban a program és a kiegészítő funkciók már nem módosíthatók.

Amikor a visszaszámlálás befejeződött, megkezdődik a program végrehajtása.

### Ajtónyitás a készülék működése közben

Ha kinyitja az ajtót egy program futása közben, a készülék leáll. Ez módosíthatja a program energiafogyasztását és időtartamát. Amikor ismét becsukja az



ajtót, a készülék a megszakítási ponttól folytatja a működést.





Ha a szárítási fázis alatt 30 másodpercnél hosszabb időre kinyitja az ajtót, az éppen futó program kikapcsol. Ez nem történik meg, ha az ajtót az AirDry funkció nyitja ki.

## Visszaszámlálás alatt a késleltetett indítás beállítása

Ha törli a késleltetett indítást, ismét be kell állítania a programot és a funkciókat.

Nyomja meg és tartsa lenyomva egyszerre a  és a  gombot, míg a készülék programválasztás üzemmódba nem lép.

## A program törlése

Nyomja meg és tartsa lenyomva egyszerre a  és a  gombot, míg a készülék programválasztás üzemmódba nem lép.  
Egy új mosogatóprogram elindítása előtt ellenőrizze, hogy van-e mosogatószer a mosogatószer-adagolóban.

## A program befejezése

Amikor a program kész, a kijelző 0:00 értéket mutat.

A be/ki gombon kívül egyik gomb sem működik.

1. Nyomja meg a be/ki gombot, vagy várjon, amíg a Auto Off funkció automatikusan kikapcsolja a készüléket.  
Ha bekapcsolás előtt kinyitja vagy bezárja az ajtót, Auto Offkor a készülék automatikusan kikapcsol.
2. Zárja el a vízcsapot.

## Az Auto Off funkció

Ha a készülék nem végez tevékenységet, akkor az energiafogyasztás csökkentése érdekében ez a funkció automatikusan kikapcsolja a készüléket.

A funkció az alábbiak esetén lép működésbe:

- 5 perccel azután, hogy a program véget ért.
- 5 perccel azután, ha a program nem indult el.

# 10. HASZNOS TANÁCSOK ÉS JAVASLATOK

## 10.1 Általános

Kövesse az alábbi ötleteket, melyek optimális tisztítási és szárítási eredményt biztosítanak a napi használat során, valamint segítséget nyújtanak a környezet megővésében.

- Ha az edényeket mosogatógépben tisztítja a felhasználói útmutató utasításainak megfelelően, akkor általában alacsonyabb víz- és energiafogyasztás érhető el, mint a kézzel való mosogatásnál.
- A mosogatógépet teljesen pakolja meg a víz- és energiamegtakarítás érdekében. A legjobb tisztítási eredmény eléréséhez az evőeszközöket a kosarakban a használati útmutató szerint rendezze el, és ne pakolja túl a kosarakat.
- Az edényeket ne öblítse le kézzel előzetesen. Ez növeli a víz- és

energiafogyasztást. Szükség szerint állítson be előmosogatás szakasszal rendelkező programot.

- A nagyobb ételmaradékokat távolítsa el az edényekről, továbbá ürítse ki a csészéket és poharakat, mielőtt behelyezi azokat a készülékbe.
- Mielőtt a készülékbe helyezné, áztassa be vagy finoman dörzsölje meg az erősen odaégett ételmaradványokat tartalmazó edényeket.
- Ügyeljen arra, hogy a kosarakban az edények ne érjenek egymáshoz, illetve ne fedjék le egymást. Kizárólag ebben az esetben képes a víz megfelelően elérni és elmosogatni az edényeket.
- A mosogatószert, öblítőszert és sót használhatja különállóan, vagy használjon kombinált mosogatószertablettákat (pl.: „Mind az 1-ben”).

Kövesse a termék csomagolásán látható utasításokat.

- Válassza ki a töltet típusának és a szennyeződés mértékének megfelelő programot. A leghatékonyabb víz- és energiafogyasztás az **ECO** programmal érhető el.
- A vízkő lerakódásának megakadályozása a készülékben:
  - Töltse fel a sótartályt, amikor szükséges.
  - Az ajánlott mennyiségű mosogatószert és öblítőszer alkalmazza.
  - Ellenőrizze, hogy a vízlágyító aktuális szintje megfelel-e a használt víz keménységének.
  - Kövesse az „**Ápolás és tisztítás**” című fejezet utasításait.

## 10.2 Só, öblítőszer és mosogatószert használata

- Kizárólag mosogatógéphez forgalmazott só, öblítőszer és mosogatószert használjon. Egyéb termékek károsodást okozhatnak a készülékben.
- Az olyan környéken, ahol a víz kemény vagy nagyon kemény, javasoljuk a sima mosogatószert (további hatóanyagokkal nem rendelkező por, gél, tableta), öblítőszer és só különálló használatát az optimális tisztítási és szárítási eredmény eléréséhez.
- Rövid programok során nem oldódnak fel teljesen a mosogatószertabletták. A mosogatószert maradványok edényeken való lerakódásának megakadályozására hosszú programoknál használja a tablettákat.
- Mindig helyes mennyiségű mosogatószert használjon. Az elégtelen mennyiségű mosogatószert gyenge mosogatósi eredményhez, valamint vízkövesedéshez vagy az edények foltosodásához vezet. Ha túl sok mosogatószert alkalmaz lágú vagy lágúított víznél, az edényeken mosogatószert maradványok maradnak. A mosogatószert mennyiségét a vízkeménység alapján állítsa be. További információért olvassa el a mosogatószert

csomagolásán található útmutatásokat.

- Mindig helyes mennyiségű öblítőszer használjon. Az elégtelen mennyiségű öblítőszer csökkenti a szárítás eredményességét. Túl sok öblítőszer alkalmazása esetén az edényeken kékes réteg jön létre.
- Ügyeljen arra, hogy a vízlágyító szintje megfelelő legyen. Ha a szint túl magas, a vízben a só megnövekedett mennyisége az evőeszközök rozsdásodását eredményezheti.

## 10.3 Mit tegyek, ha szeretném abbahagyni a kombinált mosogatószert-tabletták használatát?

Külön mosogatószert, só és öblítőszer használatának megkezdése előtt végezze el az alábbi lépéseket:

1. Állítsa be a legmagasabb szintet a vízlágyítóban.
2. Ellenőrizze, hogy tele van-e a sótartály és az öblítőszer-adagoló.
3. Indítsa el a legrövidebb programot, mely öblítési fázist tartalmaz. Ne töltsön be mosogatószert, és ne töltsön meg a kosarakat.
4. A program lefutása után állítsa be a vízlágyítót a lakhelyén levő vízkeménységnek megfelelően.
5. Állítsa be az adagolt öblítőszer mennyiségét.
6. Kapcsolja be az öblítőszer hiányára figyelmeztető jelzést.

## 10.4 A kosarak bepakolása

- Mindig a kosarak teljes területét használja.
- A készülékben kizárólag mosogatógéphez mosható eszközöket tisztítson.
- Ne tisztítson a készülékben fából, szaruból, alumíniumból, ónból és sárgarézből készült tárgyakat, mivel azok megrepedhetnek, elgörbülhetnek, elszíneződhetnek, vagy felületük rücskössé válhat.
- Ne mosson a készülékben vizet felszívó darabokat (szivacsot, háztartási rongyot).

- Az üreges tárgyakat (pl. csészék, poharak és lábasok) nyílásukkal lefelé tegye be.
- Ügyeljen arra, hogy a poharak ne érjenek egymáshoz.
- A könnyebb darabokat helyezze a felső kosárba. Ügyeljen arra, hogy az eszközök ne mozdulhassanak el.
- Az evőeszközöket és a kisebb tárgyakat helyezze az evőeszközfiókba.
- A program elindítása előtt győződjön meg arról, hogy a szórókarok szabadon mozoghatnak.

## 10.5 Programindítás előtt

A kiválasztott program elindítása előtt győződjön meg az alábbiakról:

- A szűrők tiszták, illetve a helyükön vannak.
- A sótartály kupakja rendesen záródik.
- A szórókarok nincsenek eltömődve.

- Van elegendő só és öblítőszer (ha nem kombinált mosogatószer-tablettákat használ).
- Megfelelő az edények elhelyezése a kosarakban.
- A kiválasztott program megfelel a töltet típusának és a szennyeződés mértékének.
- Mindig megfelelő mennyiségű mosogatószer van a gépben.

## 10.6 A kosarak kipakolása

1. Hagyja lehűlni az edényeket, mielőtt kipakolná a készülékből. A forró edények könnyebben megsérülnek.
2. Először az alsó kosarat, majd a felső kosarat ürítse ki.

**i** A program befejezése után még víz maradhat a készülék belső felületein.

# 11. ÁPOLÁS ÉS TISZTÍTÁS



### FIGYELMEZTETÉS!

Karbantartás előtt kapcsolja ki a készüléket, és húzza ki a hálózati csatlakozódugót a csatlakozóaljzatból.



Az elszennyeződött szűrők és az eltömődött szórókarok csökkentik a mosogatás eredményességét. Rendszeresen ellenőrizze, és szükség esetén tisztítsa meg őket.

## 11.1 A szűrők tisztítása

A szűrőrendszer 3 részből áll.

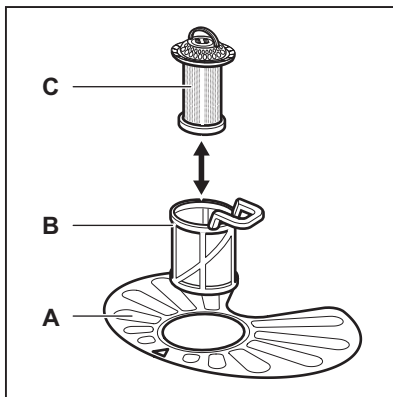

1. Az óramutató járásával ellentétesen fordítsa el a (B) szűrőt, és vegye ki.

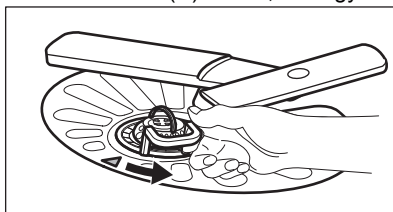

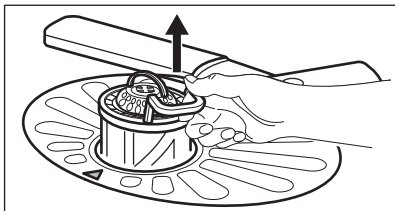

2. Húzza ki a (C) szűrőt a (B) szűrőből.
3. Vegye ki a lapos szűrőt (A).

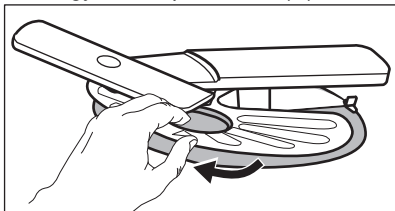

4. Vízrel tisztítsa meg a szűrőket.

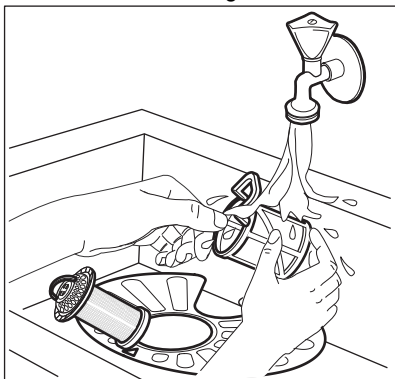

5. Győződjön meg arról, hogy nincs ételmaradvány vagy egyéb szennyeződés a vízgyűjtőben vagy annak széle körül.
6. Tegye vissza a lapos szűrőt (A) a helyére. Ügyeljen arra, hogy megfelelően helyezkedjen el a két vezetősín alatt.

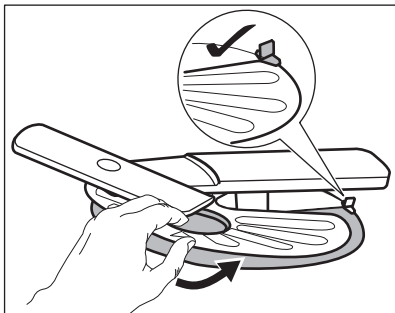

7. Szerelje össze a szűrőket (B) és (C).
8. Tegye vissza a szűrőt (B) a lapos szűrőbe (A). Az óramutató járásával megegyező irányban forgassa, amíg nem rögzül.

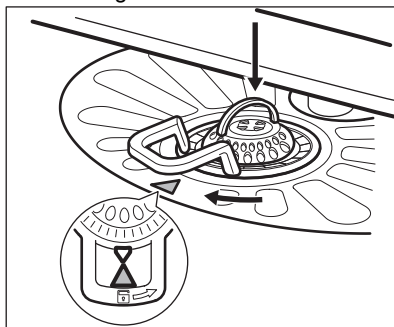

### VIGYÁZAT!

A szűrők helytelen pozíciója nem kielégítő mosogatási eredményt okoz, és a készüléket is károsítja.

## 11.2 A felső szórókar tisztítása

A felső szórókar rendszeres tisztítását javasoljuk, így elkerülhető, hogy az ételmaradványok eltömítsék a kar furatait.

Az eltömődött furatok miatt előfordulhat, hogy a mosogatás eredménye nem lesz megfelelő.

1. Húzza ki a felső kosarat.
2. A szórókar kosárról való lecsatolásához nyomja a szórókart felfele, és közben fordítsa el az óramutató járásával megegyező irányba.

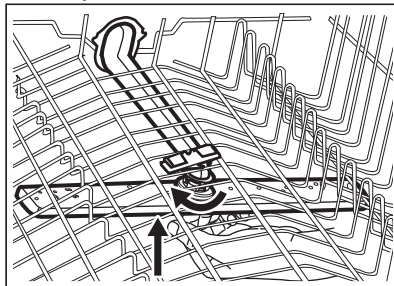

3. Tisztítsa meg a szórókart folyó víz alatt. Egy hegyes végű eszközzel,

például fogvájójával távolítsa el a szennyeződéseket a furatokból.

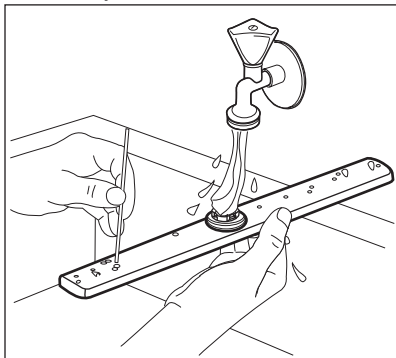

4. A szórókar kosárra való visszahelyezéséhez nyomja a szórókart felfele, és közben fordítsa el az óramutató járásával ellenkező irányba, míg a helyére nem kattann.

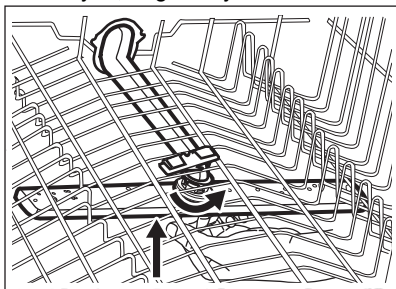

### 11.3 Külső tisztítás

- A készüléket puha, nedves ruhával tisztítsa.
- Csak semleges tisztítószer használjon.
- Ne használjon súrolószert, súrolószivacsot vagy oldószereket.

### 11.4 Belső tisztítás

- Egy puha, nedves ronggyal gondosan tisztítsa meg a készüléket, beleértve az ajtó gumi tömítését.

- A készülék hatékonyságának megőrzése érdekében legalább kéthavonta egyszer használjon mosogatógépekhez kifejlesztett speciális tisztítószer. Gondosan kövesse a termék csomagolásán található útmutatásokat.
- Az optimális tisztítás érdekében használja a programot.
- Ne használjon súrolószert, súrolószivacsot, éles eszközt, erős vegyszert, fémszivacsot vagy oldószereket.
- A rövid időtartamú mosogatóprogramok rendszeres használata zsír- és vízkőlerakódásokat okozhat a készülék belsejében. A lerakódás megakadályozása érdekében legalább havonta kétszer futtasson le egy hosszú időtartamú mosogatóprogramot.

### 11.5 Idegen tárgyak eltávolítása

Ellenőrizze a szűrőket és a vízgyűjtőt a mosogatógép minden használata után. Az idegen tárgyak (pl. üveg-, műanyag-, csont- vagy fogpiszkálódarabok stb.) csökkentik a készülék tisztítási teljesítményét, és kárt okozhatnak a leeresztő szivattyúban.



#### VIGYÁZAT!

Ha az idegen tárgyak eltávolítása nem sikerül, akkor forduljon a márkaszervizhez.

1. A szűrőrendszer szétszerelését ezen fejezet utasításai szerint végezze el.
2. Az idegen tárgyakat manuálisan távolítsa el.
3. A szűrők összeszerelését ezen fejezet utasításai szerint végezze el.

## 12. HIBAELHÁRÍTÁS



### FIGYELMEZTETÉS!

A készülék szakszerűtlen javítása veszélyt jelenthet a felhasználó számára.

Minden javítást képzett szakembernek kell elvégeznie.

Az esetleges problémákat lásd a lenti táblázatban.

Néhány probléma esetén a kijelzőn megjelenhet egy riasztási kód.

**Az előforduló hibák többsége anélkül megoldható, hogy hivatalos szervizhez kellene fordulni.**

| Hiba és riasztási kód   | Lehetséges ok és megoldás  |
|---|--|
| A készüléket nem lehet bekapcsolni.   | <ul style="list-style-type: none"> <li>Győződjön meg róla, hogy a hálózati csatlakozó csatlakoztatva van a hálózati aljzathoz.</li> <li>Győződjön meg róla, hogy nincs kioldott biztosíték a biztosítékdobozban.</li> </ul>  |
| A program nem indul el.   | <ul style="list-style-type: none"> <li>Ellenőrizze, hogy az ajtó megfelelően be van-e zárva.</li> <li>Ha időkésleltetés van beállítva, törölje azt, vagy várja meg a visszaszámlálás befejeződését.</li> <li>A készülék regenerálja a vízlágyítóban lévő gyantát. A művelet körülbelül 5 percig tart.</li> </ul>   |
| A készülék nem tölt be vizet.<br>A kijelzőn a következő látható: <b>i10</b> vagy <b>i11</b> . | <ul style="list-style-type: none"> <li>Győződjön meg róla, hogy a vízvételi csap nyitva van.</li> <li>Győződjön meg róla, hogy a vízvételi forrásban lévő víznyomás nem túl alacsony-e. Az erre vonatkozó információkat a helyi vízügyi hatóságoktól szerezheti be.</li> <li>Győződjön meg róla, hogy a vízvételi csap nincs eldugulva.</li> <li>Ellenőrizze, hogy a befolyó cső szűrője nincs-e eltömődve.</li> <li>Ellenőrizze, hogy a leeresztő cső nincs-e megcsavarodva vagy megtörve.</li> </ul> |
| A készülék nem ereszti le a vizet.<br>A kijelzőn a következő látható: <b>i20</b> .            | <ul style="list-style-type: none"> <li>Győződjön meg róla, hogy a szifon nincs eltömődve.</li> <li>Ellenőrizze, hogy a belső szűrőrendszer nincs-e eltömődve.</li> <li>Ellenőrizze, hogy a vízleeresztő cső nincs-e megcsavarodva vagy megtörve.</li> </ul>  |
| A túlcordulásgátló bekapcsolt.<br>A kijelzőn a következő látható: <b>i30</b> .                | <ul style="list-style-type: none"> <li>Zárja el a vízcsapot.</li> <li>Ellenőrizze, hogy megfelelően van-e üzembe helyezve a készülék.</li> <li>Ellenőrizze, hogy a kosarak a használati útmutatónak megfelelően vannak-e megtöltve.</li> </ul>   |

| Hiba és riasztási kód  | Lehetséges ok és megoldás   |
|--|---|
| A vízszint-érzékelő meghibásodott.<br>A kijelzőn a következő látható: <b>i41</b> - <b>i44</b> .  | <ul style="list-style-type: none"> <li>• Győződjön meg róla, hogy a szűrők tiszták.</li> <li>• Kapcsolja ki, majd ismét be a készüléket.</li> </ul>   |
| A mosogatószivattyú vagy a leeresztőszivattyú meghibásodott.<br>A kijelzőn a következő látható: <b>i51</b> - <b>i59</b> vagy <b>i5A</b> - <b>i5F</b> .         | <ul style="list-style-type: none"> <li>• Kapcsolja ki, majd ismét be a készüléket.</li> </ul>   |
| A készülék belsejében a víz hőmérséklete túl magas, vagy a hőmérséklet-érzékelő meghibásodott.<br>A kijelzőn a következő látható: <b>i61</b> vagy <b>i69</b> . | <ul style="list-style-type: none"> <li>• Ellenőrizze, hogy a belépő víz hőmérséklete nem haladja-e meg a 60 °C-ot.</li> <li>• Kapcsolja ki, majd ismét be a készüléket.</li> </ul>  |
| A készülék meghibásodott.<br>A kijelzőn a következő látható: <b>iC0</b> vagy <b>iC3</b> .  | <ul style="list-style-type: none"> <li>• Kapcsolja ki, majd ismét be a készüléket.</li> </ul>   |
| A készülékben a víz szintje túl magas.<br>A kijelzőn a következő látható: <b>iF1</b> .   | <ul style="list-style-type: none"> <li>• Kapcsolja ki, majd ismét be a készüléket.</li> <li>• Győződjön meg róla, hogy a szűrők tiszták.</li> <li>• Ellenőrizze, hogy a kifolyócsó a padlótól számított megfelelő magasságban van-e felszerelve. Lásd az üzembé helyezési utasítást.</li> </ul>                               |
| A készülék működés közben többször leáll, majd elindul.  | <ul style="list-style-type: none"> <li>• Ez normális jelenség. Ez optimális tisztítást és energiatakarékos működést eredményez.</li> </ul>  |
| A program túl hosszú ideig működik.  | <ul style="list-style-type: none"> <li>• Ha késleltetett indítás van beállítva, törölje azt, vagy várja meg a visszaszámlálás befejeződését.</li> <li>• A program időtartamának csökkentéséhez kapcsolja be a TimeSaver kiegészítő funkciót.</li> <li>• Ezen kiegészítő funkciók növelhetik a program időtartamát.</li> </ul> |
| A megjelenített programidőtartam eltér a fogyasztási értékek táblázatában feltüntetett időtartamtól.   | <ul style="list-style-type: none"> <li>• Lásd a fogyasztási értékek táblázatát a „<b>Programok</b>” c. szakaszban.</li> </ul>   |
| A kijelzőn a hátralevő idő értéke növekszik, és majdnem a program befejezéséig tartó időre ugrik.  | <ul style="list-style-type: none"> <li>• Ez nem hiba. A készülék megfelelően üzemel.</li> </ul>   |
| A készülék ajtájából enyhe szivárgás észlelhető.   | <ul style="list-style-type: none"> <li>• A készülék nem áll vízszintesben. A vízszintbe állításhoz lazítsa vagy húzza meg az állítható lábakat (ha vannak).</li> <li>• A készülék ajtaja nem központosan áll az üstön. Állítson a hátsó lábon (ha van).</li> </ul>  |



| Hiba és riasztási kód  | Lehetséges ok és megoldás   |
|--|---|
| Nehéz becsukni a készülék ajtaját.   | <ul style="list-style-type: none"> <li>A készülék nem áll vízszintesen. A vízszintbe állításhoz lazítsa vagy húzza meg az állítható lábakat (ha vannak).</li> <li>Az edények és evőeszközök egyes részei kiállnak a kosarakból.</li> </ul>  |
| A készülék ajtaja kinyílik a mosogatási ciklus közben.                                   | <ul style="list-style-type: none"> <li>Az AirDry funkció be van kapcsolva. Ekkor kikapcsolhatja a funkciót. Olvassa el a „<b>Beállítások</b>” című részt.</li> </ul>  |
| Csörgő vagy kopogó zaj hallatszik a készülék belsejéből.                                 | <ul style="list-style-type: none"> <li>Az edények és evőeszközök elhelyezése nem megfelelő a kosarakban. Lásd a kosár megpakolására vonatkozó ismertetőt.</li> <li>Ellenőrizze, hogy a szórókarok szabadon mozognak-e.</li> </ul>   |
| A hálózati megszakító a készülék miatt leold.  | <ul style="list-style-type: none"> <li>A hálózati megszakító amperszáma nem elegendő az összes háztartási készülék egyszerre történő üzemeltetéséhez. Ellenőrizze a konnektor amperszámát és a megszakító kapacitását, és kapcsolja ki a használatban levő készülékek egyikét.</li> <li>Belső elektromos hiba a készülékben. Vegye fel a kapcsolatot egy hivatalos szervizzel.</li> </ul> |
| A készülék be van kapcsolva, de nem működik. A kijelzőn a következő látható: <b>PF</b> . | <ul style="list-style-type: none"> <li>A tápfeszültség az üzemi tartományon kívül esik. A mosási ciklus ideiglenesen megszakad, és automatikusan folytatódik az áramkimaradás megszűnése után.</li> </ul>   |
| A készülék működés közben kikapcsol.   | <ul style="list-style-type: none"> <li>Teljes áramkimaradás. A mosási ciklus ideiglenesen megszakad, és automatikusan folytatódik az áramkimaradás megszűnése után.</li> </ul>  |



A lehetséges okokat lásd „**Az első használat előtt**”, a „**Napi használat**” vagy a „**Hasznos tanácsok és javaslatok**” című fejezetben.

Miután ellenőrizte a készüléket, kapcsolja ki, majd kapcsolja be a készüléket. Ha a probléma ismét jelentkezik, akkor forduljon egy hivatalos szervizhez.

A táblázatban nem szereplő riasztási kódokkal kapcsolatban vegye fel a kapcsolatot egy hivatalos szervizzel.



### FIGYELMEZTETÉS!

Nem javasoljuk a készülék használatát addig, amíg a probléma teljesen meg nem szűnik. Húzza ki a készülék dugaszát a konnektorból, és addig ne csatlakoztassa újra, míg nem biztos abban, hogy a készülék helyesen működik.

## 12.1 A mosogatási és szárítási eredmény nem kielégítő

| Probléma   | Lehetséges ok és megoldás   |
|--|---|
| A mosogatás eredménye nem kielégítő.                                     | <ul style="list-style-type: none"> <li>• Olvassa el a „Napi használat” és a „Hasznos tanácsok és javaslatok” c. fejezetet, valamint a kosár megtöltésére vonatkozó útmutatót.</li> <li>• Használjon intenzívebb mosogatóprogramot.</li> <li>• Tisztítsa meg a szűrőkar-fúvókákat és a szűrőt. Nézze meg az „Ápolás és tisztítás” című részt.</li> </ul>   |
| A szárítás eredménye nem kielégítő.                                      | <ul style="list-style-type: none"> <li>• Az edényeket és evőeszközöket túl hosszú ideig hagyta a zárt készülékben.</li> <li>• Nincs a készülékben öblítőszer, vagy nem elegendő az adagolt öblítőszer mennyisége. Állítsa magasabb szintre az öblítőszer adagolását.</li> <li>• Szükséges lehet a műanyag evőeszközök és edények törölközővel való szárítása.</li> <li>• A legjobb szárítási eredmény eléréséhez kapcsolja be a XtraDry kiegészítő funkciót és a AirDry funkciót.</li> <li>• Mindig használjon öblítőszert, még akkor is, ha kombinált mosogatószer-tablettákat használ.</li> </ul> |
| Fehér vonalak és kékes bevonat látható a poharakon és az edényeken.      | <ul style="list-style-type: none"> <li>• Túl nagy volt az adagolt öblítőszer mennyisége. Állítsa be alacsonyabb szintre az öblítőszer adagolását.</li> <li>• Túl sok volt a mosogatószer.</li> </ul>  |
| Foltok és megszáradt víz-cseppnyomok vannak a poharakon és az edényeken. | <ul style="list-style-type: none"> <li>• Nem megfelelő az adagolt öblítőszer mennyisége. Állítsa be magasabb szintre az öblítőszer adagolását.</li> <li>• A probléma forrása lehet maga az öblítőszer is.</li> </ul>  |
| Az edények nedvesek.   | <ul style="list-style-type: none"> <li>• A legjobb szárítási eredmény eléréséhez kapcsolja be a XtraDry kiegészítő funkciót és a AirDry funkciót.</li> <li>• A program nem rendelkezik szárítási szakasszal vagy a kapcsolt szárítási szakaszhoz alacsony hőmérséklet társul.</li> <li>• Az öblítőszer-adagoló üres.</li> <li>• A probléma forrása lehet maga az öblítőszer is.</li> <li>• Az összetett tabletták minősége lehet az ok. Próbálkozzon másik márkával, vagy töltsse fel az öblítőszer-adagolót, és kombinált mosogatószer-tablettákkal együtt használja az öblítőszert.</li> </ul>    |
| A készülék belseje nedves.   | <ul style="list-style-type: none"> <li>• Ez nem hibajelenség. A pára lecsapódik a készülék belső felületein.</li> </ul>   |
| Szokatlan habképződés mosogatás közben.                                  | <ul style="list-style-type: none"> <li>• Csak mosogatógéphez készült, speciális mosogatószert használjon.</li> <li>• Próbáljon ki egy másik gyártótól származó mosogatószert.</li> <li>• Ne végezzen előöblítést folyó víz alatt.</li> </ul>  |

| Probléma  | Lehetséges ok és megoldás  |
|---|--|
| Rozsdafoltok láthatók az evőeszközökön.   | <ul style="list-style-type: none"> <li>Túl sok a só a mosogatáshoz használt vízben. Lásd „<b>A vízlágyító</b>” c. fejezetet.</li> <li>Ezüst és rozsdamentes evőeszközöket helyezett egymás mellé. Ne helyezzen egymáshoz közel ezüst és rozsdamentes tárgyakat.</li> </ul>   |
| Mosogatószer marad a program végén a mosogatószer-adagolóban.                       | <ul style="list-style-type: none"> <li>A mosogatószer-tabletta beragadt az adagolóba, és nem mosta ki a víz.</li> <li>A víz nem tudja kimosni a mosogatószert az adagolóból. Ellenőrizze, hogy a szűrőkar nincs-e eltömődve.</li> <li>Ellenőrizze, hogy a kosarakba helyezett eszközök nem akadályozzák-e a mosogatószer-adagoló fedelének kinyitását.</li> </ul>  |
| A készülék belsejében kellemetlen szag észlelhető.                                  | <ul style="list-style-type: none"> <li>Lásd a „<b>Belső tisztítás</b>” című szakaszt.</li> </ul>   |
| Vízkölerakódás látható az edényeken és evőeszközökön, az üstön és az ajtó belsején. | <ul style="list-style-type: none"> <li>A só szintje alacsony. Ellenőrizze a só visszajelzőt.</li> <li>A sótartály kupakja nem záródik rendesen.</li> <li>A csapvíz kemény. Lásd „<b>A vízlágyító</b>” c. fejezetet.</li> <li>A só használata és a vízlágyító regenerálása akkor is szükséges, ha kombinált tablettát használ. Lásd „<b>A vízlágyító</b>” c. fejezetet.</li> <li>Ha továbbra is vízkőmaradványokat észlel, megfelelő tisztítószerral tisztítsa meg a készüléket.</li> <li>Próbáljon ki másik mosogatószert.</li> <li>Forduljon a mosogatószer gyártójának ügyfélszolgálatához.</li> </ul> |
| Az edények fénytelené válnak, elszíneződtek vagy sérültek.                          | <ul style="list-style-type: none"> <li>Ellenőrizze, hogy kizárólag mosogatógépben tisztítható tárgyakat helyezett-e a készülékbe.</li> <li>Óvatosan végezze a kosarakba való be- és kipakolást. Lásd a kosár megpakolására vonatkozó ismertetőt.</li> <li>A kényes darabokat helyezze a felső kosárba.</li> <li>Ha érzékeny edényeket vagy üvegárut mosogat, használja a speciálisan erre tervezett programot. Lásd a „<b>Programok</b>” c. fejezetet.</li> </ul>  |



A lehetséges okok megismerésére nézze meg „**Az első használat előtt**”, a „**Napi használat**” vagy a „**Hasznos tanácsok és javaslatok**” című fejezetet.

## 13. MŰSZAKI INFORMÁCIÓ

Méretek

Szélesség / magasság / mélység  
(mm)

596 / 850 / 610

|                                      |                                       |            |
|--------------------------------------|---------------------------------------|------------|
| Elektromos csatlakozás <sup>1)</sup> | Feszültség (V)                        | 200 - 240  |
|                                      | Frekvencia (Hz)                       | 50 - 60    |
| Víznyomás                            | bar (minimum és maximum)              | 0.5 - 8    |
|                                      | MPa (minimum és maximum)              | 0.05 - 0.8 |
| Vízellátás                           | Hideg víz vagy melegvíz <sup>2)</sup> | max 60 °C  |
| Kapacitás                            | Teríték beállítások                   | 15         |

1) Lásd az adattáblán lévő egyéb értékeket.

2) Ha a melegvíz alternatív energiaforrásból származik (pl. napelemek), akkor az energiafogyasztás csökkentése érdekében használja a melegvíz-vezetékét.

### 13.1 Az EU EPREL adatbázisra mutató hivatkozás

A készülékhez mellékelt energiabesorolási címkén található QR-kód a készülék EU EPREL adatbázisban való regisztrációjára mutató hivatkozást tartalmaz. A későbbi tájékozódás érdekében tartsa meg az energiabesorolási címkét a használati útmutatóval és a készülékhez mellékelt minden egyéb dokumentummal együtt.

A termék teljesítményére vonatkozó információk találhatóak az EU EPREL adatbázisban a <https://eprel.ec.europa.eu> hivatkozás, valamint a készülék adattábláján található modellnév és termékszám segítségével. Lapozza fel a „Termékleírás” című fejezetet.

Az energiabesorolási címkére vonatkozó részletes tájékoztatásért látogassa meg a [www.theenergylabel.eu](http://www.theenergylabel.eu) weboldalt.

## 14. KÖRNYEZETVÉDELMI TUDNIVALÓK

 A következő jelzéssel ellátott anyagokat hasznosítsa újra. Újrahasznosításhoz tegye a megfelelő konténerekbe a csomagolást. Járuljon hozzá környezetünk és egészségünk védelméhez, és hasznosítsa újra az elektromos és elektronikus hulladékot. A

 tiltó szimbólummal ellátott készüléket ne dobja a háztartási hulladék közé. Juttassa el a készüléket a helyi újrahasznosító telepre, vagy lépjen kapcsolatba a hulladékkezelésért felelős hivatallal.







[www.aeg.com/shop](http://www.aeg.com/shop)



117849650-A-122021



**AEG**