

LIEBHERR

Minőség, Dizájn és Innováció

PROFESSZIONÁLIS VENTILÁCIÓS HŰTŐSZEKRENYEK

GKPv 6590 TÍPUS

BEÉPÍTÉSI ÉS HASZNÁLATI UTASÍTÁS



Forgalmazó: ASSUR Kft
1117 Budapest, Budafoki út 183.
Tel: 481-95-95
e-mail: assur@assur.hu
web-site: www.assur.hu

Biztonsági és általános utasítások

- A készülék kicsomagolását és felállítását a személyi és anyagi károk elkerülése végett két ember végezze.
- Amennyiben sérülést talál a készüléken értesítse bekapcsolás előtt a szállítványozót.
- Csatlakoztatás előtt a készülék károsodásának elkerülésére olvassa el a használati utasítást.
- A biztonságos üzemeltetéshez a készüléket a használati utasítás szerint szerelje össze és csatlakoztassa.
- Hiba esetén áramtalanítsa a készüléket, a csatlakozó dugó kihúzásával, vagy gondoskodjék a biztosíték kioldásáról.
- A készülék áramtalanításánál ne a kábelt húzza, hanem a villásdugót.
- A készülék javítását csak szakszervíz végezheti, a nagyobb károk elkerülése végett. Ugyanez érvényes a csatlakozó vezeték cseréjére is.
- A készülék belsejében ne tároljon tűz- vagy robbanásveszélyes anyagot. A szállításnál és a tisztításnál ügyeljen arra, hogy a hűtőkör ne sérüljön meg. Esetleges sérülésnél tartsa távol tőle a tűzveszélyes anyagokat és jól szellőztesse ki a helyiséget.
- A lábazatot, fiókokat, ajtókat stb. fellépésre, vagy alátámasztásra használni tilos.
- Ne engedje, hogy gyerekek játszanak a készülékkel pl. beleüljenek, fedlapra üljenek stb.
- A készüléket csak képzett személyzet használhatja.
- Kerülje a hosszú idejű érintkezést a hideg felületekkel, mert ez fájdalmat, megfázást stb. okozhat.
- Ne fogyasszon túl sokáig tárolt, lejárt szavatosságú élelmiszert, ez ételmérgezést okozhat.
- Ne tároljon a készülékben robbanásveszélyes anyagot vagy ilyen hajtógázzal (pl. propán, bután, pentán stb.) üzemelő flakont. Az esetleg kiszökő gáz a elektromos részekkel érintkezve felgyulladhat. Ezeket a flakonokat felismerheti a tartalmat ismertető feliratról vagy a láng szimbólumról.
- A hűtő belsejében ne használjon elektromos készüléket.
- Zárható készülék esetén a kulcsot ne tartsa a készülék közelében, vagy gyermekek által elérhető helyen.
- Majonéz és ecet tartalmú élelmiszereket kizárólag lefedve szabad a készülékben tárolni, különben hosszabb idő után az elpárologtató károsodását okozhatja.
- A készülék beltéri használatra készült, kültéren ill. nedves vagy fröccsenő víznek kitett helyen nem lehet üzemeltetni.

Előírások a készülékhez

A készülék kizárólag élelmiszerek hűtésére alkalmas. Az élelmiszerek hűtésénél tartsa be az ipari hűtésre vonatkozó helyi előírásokat.

A készülék nem alkalmas gyógyszerek, vérplazma, laboratóriumi preparátumok, gyógyszerészeti alapanyagok (2007/47/EG) tárolására.

A készülék nem rendeltetés szerinti használata az áru megromlását eredményezheti.

A készüléket tilos robbanásveszélyes környezetben üzemeltetni.

Zajsint

A készülék működés közben nem lépi túl a 70 dB(A) zajsintet (hangteljesítmény rel.1pW)

Készülék felépítése

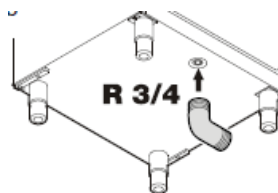
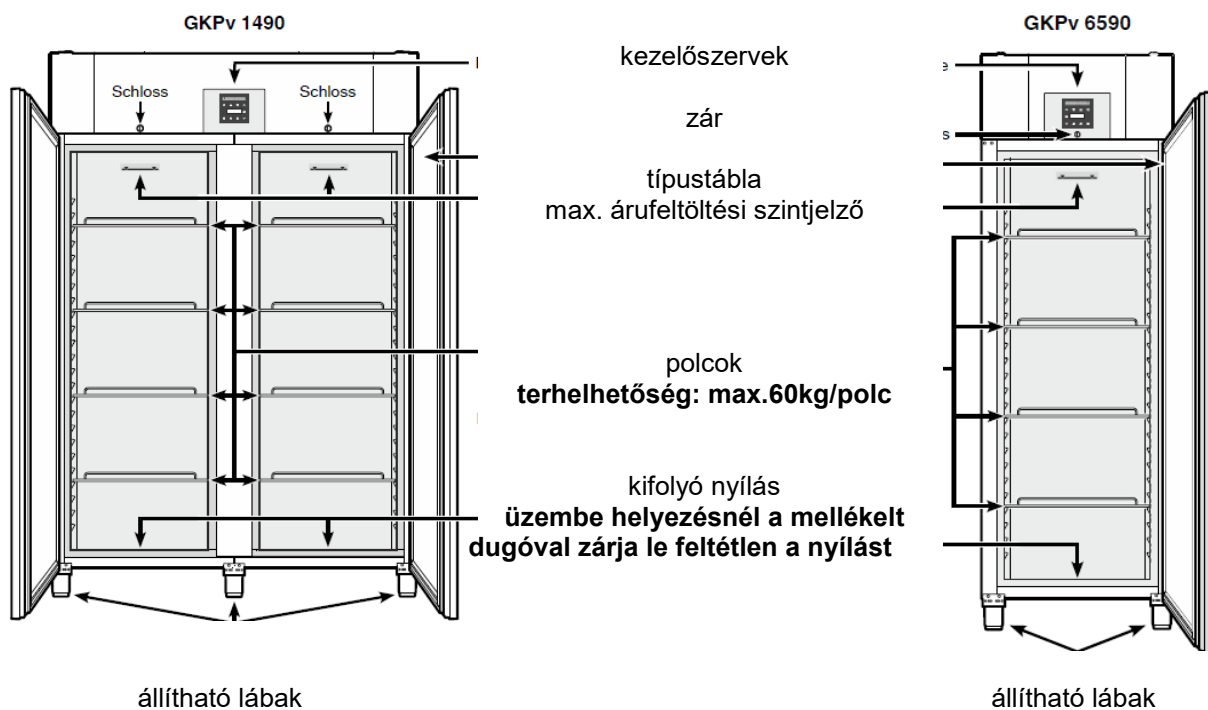

max. áru feltöltési szintjelző
a készülék legfelső polcán csak a max. áru feltöltési magasságig szabad pakolni, különben akadályozza a szabad légáramlást a belső térben és így nem lesz egyenletes a belső hőmérséklet eloszlás.

A készülék alján található egy kifolyónyílás R $\frac{3}{4}$ csatlakozóval (csomagolásban mellékelve)
Tisztításnál ezen a nyíláson könnyen kifolyik a szennyezett víz.

Klímaosztály

A készülék klímaosztály besorolása meghatározza, hogy milyen környezeti hőmérsékleten üzemeltethető. Ezt a hőmérsékletértéket nem szabad túllépni. A helyiség maximális páratartalma azt jelenti, hogy ezen érték alatt még nem képződik páralecsapódás a készülék burkolatán. A klímaosztály besorolást a készülék adattábláján találja.

Klíma osztály	Maximális külső hőmérséklet	Maximális relatív páratartalom
5	40°C	40%



A minimális megengedett környezeti hőmérséklet +10°C .

A készülék csak a megadott környezeti hőmérsékleti viszonyok között üzemeltethető kifogástalan minőségben.

Készülék méretei

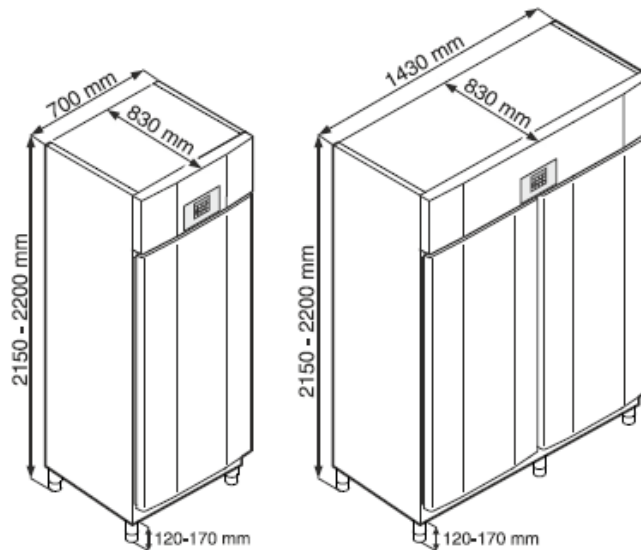

Felállítás

- A felállítási hely kiválasztásánál kerülje a közvetlen napsugárzást, a közeli hőforrásokat, (pl. fűtőtest)
- A talaj legyen sima és vízszintes. Az egyenlőtlen ségek a készülék első, állítható lábaival kiegyenlíthetők.

- **Figyelem: a készülék lába 120-170mm között állítható 170mm-nél magasabbra tilos állítani, mert a belső rész kicsavarodik és a készülék felbillen, életveszélyes sérüléseket okozhat!**

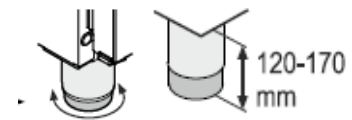

- A készülék hátoldala teljesen a falhoz tolható.
- Ügyeljen a készülék jó szellőzésére, a szellőzőrácsokat tilos letakarni

- A felállítási helyen az EN 378 norma szerint, a készülék R290 típusú hűtőközegének minden 8 g-jára 1m³ légtérrel kell biztosítani. Ezzel megakadályozható, hogy a hűtőkör sérülése esetén a levegőbe kerülő gáz lobbanásveszélyes gáz-levegő keveréket alkothasson. A hűtőközegre vonatkozó adatokat a készülék belsejében található típusabláról leolvashatja.

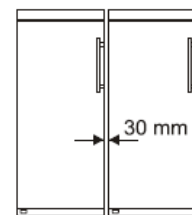

- Egymás mellé telepített készülékeknél 30mm szabad helyet kell hagyni közöttük, különben kondenzvíz keletkezik a készülékek oldalán.
- A készülék teteje és a plafon között min. 30cm szabad távolság maradjon a megfelelő szellőzés biztosítására

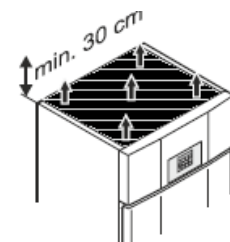

- Ne rakjon a készülék tetejére hőkibocsátó készüléket, pl.: mikro-hullámú sütő, toaster stb.

Elektromos csatlakoztatás

A felállítási helyen lévő áramfajtát (váltakozó áram) és feszültséget egyeztetni kell a típustábla adataival.

A csatlakoztatáshoz szükséges egy előírás szerinti földelt konnektor, a készülék mellett könnyen elérhető helyen. Az áramkör legyen 10-16 A-es biztosítékkal ellátva.

A készüléket a szállítást követően kb. 2-3 óra várakozás után - mely a kifogástalan működést szolgálja - szabad, az előírás szerinti földelt konnektorhoz csatlakoztatni.

Tilos hosszabbítóval vagy energiatakarékos csatlakozóval csatlakoztatni a készüléket, ez az elektronika meghibásodását okozhatja.

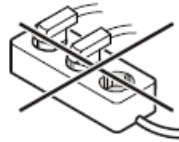

Kialakítás

1. normál rácspolcok behelyezése
2. lábpedál felszerelése

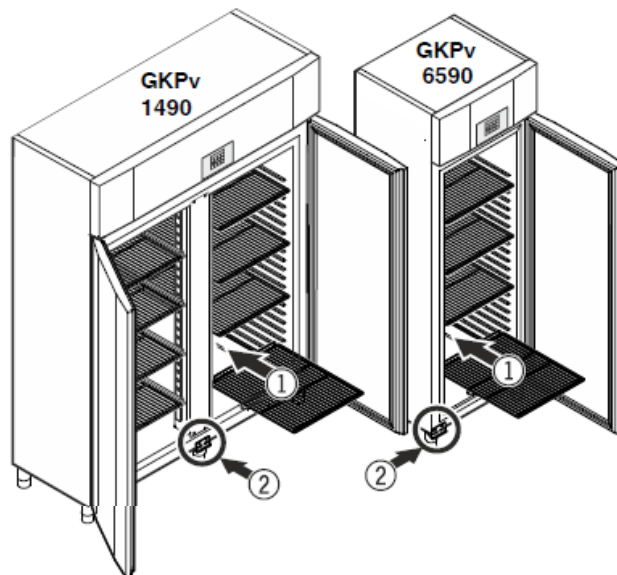

Lábpedál felszerelése

Lásd később, az „ajtónyitási irány megfordítása” részben

GKPv 6590

GKPv 1490

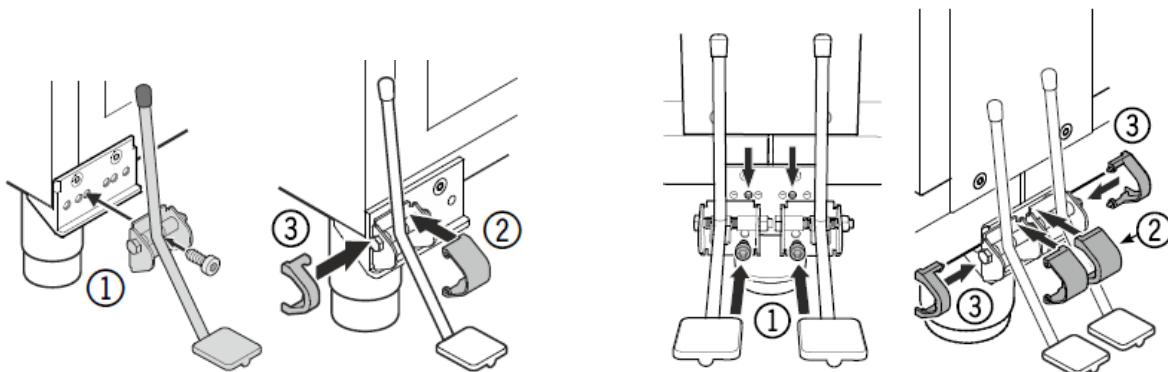

Biztonsági zár

A biztonsági mechanizmussal ellátott zárszerkezet nyitásánál az alábbiak szerint járjon el:

- nyomja be a kulcsot (1)
- forgassa el 90°-kal (2)

A készülék kinyitásához végezze el fordítva.

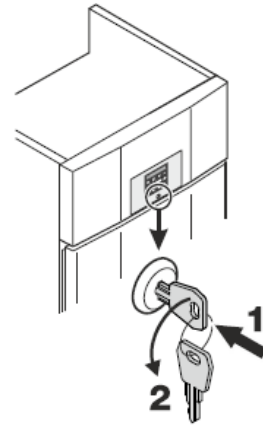

Kialakítás GKPv 1490 modellek

Ezeknél a készülékeknél a mellékelt szállított tartósíneket a kívánt magasságban akassza be jobb és baloldalon a kialakított nyílásokba. Behelyezésnél először a hátsó tartóba akassza be, utána tolja hátra felé és akassza be az elülső nyílásba.

A mellékelt szállított köztes polcokat ezekre a sínekre fektesse rá. **A köztes polcok max. terhelhetősége 20kg/polc.**

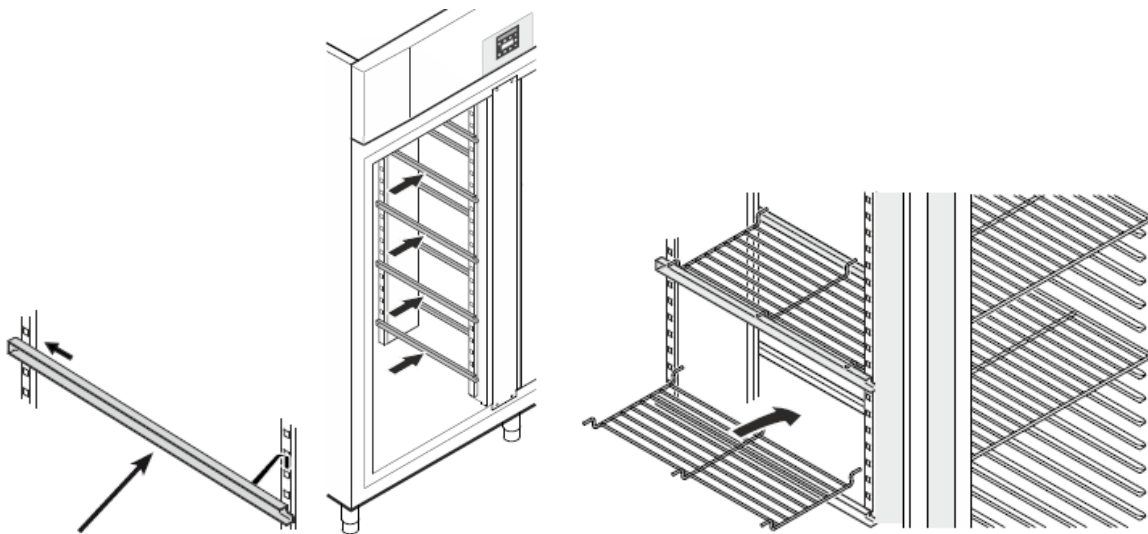

Kezelő és ellenőrző elemek

	ON/OFF ki/be kapcsoló gomb
	tárolt riasztási állapotok lekérdezése gomb
	Leolvasztás gomb (manuális leolvasztás aktiválása)
	választó gombok
	SUPER-COOL gomb
	ALARM riasztás kikapcsoló
	leolvasztás gomb (manuális leolvasztás bekapcsolásához)
	ENTER gomb

Kijelzőn megjelenő szimbólumok:

	Kompresszor működik
	LED villog – hűtő-aggregát késleltetett bekapcsolása. A hűtőközeg nyomáskiegyenlítődése után a kompresszor automatikusan bekapcsol
	Ventilátor működik
	Készülék leolvasztási fázisban
	A mutatja, hogy a készülék belső hőmérséklete és áramellátása regisztrálásra kerül.
	Ha villog, akkor vagy áramkimaradás történt vagy a hőmérséklet lépett ki a megadott tartományból.
	SUPER-COOL aktív
	ALARM funkció
	Ha ez jelenik meg a kijelzőn, akkor a készülék meghibásodott, forduljon szakszervizhez



Készülék ki/be kapcsolása

Dugja be a csatlakozódugót – kijelzőn megjelenik az **OFF**.

Bekapcsolás: nyomja a  ki/bekapcsolót kb. 3 sec-ig, amíg kijelzőn megjelenik az **ON**.





Kikapcsolás: nyomja a  ki/bekapcsolót kb. 3 sec-ig, amíg kijelzőn megjelenik az **OFF**.

Hőmérséklet beállítás

	1 sec-ig nyomni kijelző:	villog
Állítsa be a ∇ (hidegebb) vagy \wedge (melegebb) gombokkal a kívánt hőmérsékletértéket		
	megnyomni	a beállított hőmérsékletérték eltárolódik



Hőmérséklet kijelzési mód beállítása

A készüléknél lehetőség van a hőmérséklet kijelzési mód megválasztására, mutathatja Celsius vagy Fahrenheit fokban, a gyári beállítás a Celsius fok kijelzés.

	5 sec-ig nyomni kijelző:	25
	kijelző:	1
Állítsa be a ∇ vagy \wedge gombokkal a kívánt kijelzési módot: 0 = °C 1 = °F		
	kijelző:	25
	5 sec-ig nyomni	Az elektronika visszkapcsol normál üzemmódba

Páratartalom kapcsolása

Bizonyos élelmiszerek tárolásánál magasabb páratartalmú levegő szükséges (pl. sütemények). Ahhoz, hogy ezek az áruk ne száradjanak ki a tárolásnál, be kell kapcsolni a párásítási funkciót.

	5 sec-ig nyomni kijelző:	☼ rH ☽
Állítsa be a ∇ vagy \wedge gombokkal a kívánt párásítási módot: ☼ rH ☽ = magas páratartalom ☼ rH ☼ = közepes páratartalom ☼ rH ☽ = alacsony páratartalom		
	nyomni	Az elektronika visszkapcsol normál üzemmódba

SUPER-COOL

A SUPER-COOL funkciót akkor célszerű használni, ha egyszerre nagyobb mennyiségű élelmiszert szeretne gyorsan lehűteni. A SUPER-COOL bekapcsolása esetén a készülék maximális teljesítménnyel üzemel.

SUPER-COOL bekapcsolása



	3 sec-ig nyomni kijelző:	cc b ❄
helyezze be a friss árut		
	kijelző:	Az elektronika visszkapcsol normál üzemmódba

SUPER-COOL kikapcsolása idő előtt

	5 sec-ig nyomni kijelző:	cc E
	kijelző:	Az elektronika visszkapcsol normál üzemmódba

Riasztás ajtó nyitva maradásakor

Ha az ajtó nyitva marad, világít a  LED és a hőmérséklet kijelző villogni kezd.







Ha az ajtó 240 sec-nél hosszabb ideig nyitva marad, akkor a  LED villogni kezd és a hőmérséklet kijelző felváltva mutatja a  jelet és a hőmérséklettel.

A hangriasztás bekapcsol (hacsak nincs kikapcsolva a riasztási funkció).

Ha az áru berámolása hosszabb időt vesz igénybe, akkor a  gomb megnyomásával tudja elhallgattatni a hangjelzést.







Késleltetett riasztás időtartamának beállítása ajtó nyitva maradásakor

A riasztás késleltetési időtartama megváltoztatható az alábbiak szerint:

	5 sec-ig nyomni kijelző:	5
	nyomni, amíg kijelző:	↑
	kijelző:	1.
Beállítási értékhatár 1 – 5 perc Állítsa be a  vagy  gombokkal a kívánt értéket		
	kijelző:	↑
	5 sec-ig nyomni	Az elektronika visszkapcsol normál üzemmódba





Hangjelzés beállítása

A riasztási hangjelzés a  gomb megnyomása után a következő riasztási állapotnál néma marad. Ha kikapcsolás után újra aktiválni akarja a hangjelzést, akkor az alábbiakat végezze el:

	5 sec-ig nyomni kijelző:	:r5
∨	nyomni, amíg kijelző:	ASn
	kijelző:	:0
∨	kijelző:	1.
	kijelző:	:ASn
A hangjelzés automatikus reaktiválása most aktív. A hangjelzés ismételt megszólalásáig eltelő időt be kell állítani		
∧	kijelző:	ASd
	kijelző:	1.
időtartam, ami eltelik a  gomb megnyomása után hangjelzésig. A beállítható érték: 1-120 perc Állítsa be a ∨ vagy ∧ gombokkal a kívánt értéket		
	kijelző:	ASd
	5 sec-ig nyomni	Az elektronika visszkapcsol normál üzemmódba

Riasztási funkció kikapcsolása

A riasztási funkciót szükség esetén teljesen ki lehet kapcsolni:

	5 sec-ig nyomni kijelző:	:r5
∨	nyomni, amíg kijelző:	:H4
	kijelző:	0
Állítsa be a ∨ vagy ∧ gombokkal a kívánt értéket: 0 = riasztás bekapcsolás 1 = riasztás kikapcsolás		
	kijelző:	:H4
	5 sec-ig nyomni	Az elektronika visszapcsol normál üzemmódba

Riasztás tesztelése

Ezzel a teszteléssel ellenőrizheti a készüléken belül vagy esetleg a külsőleg csatlakoztatott riasztóberendezések működőképességét.

A tesztelés során normál üzemmódban működik a készülék hűtése.

Tesztelés aktiválása

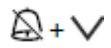

5 sec-ig nyomni

- a kijelzőn megjelenik egy hőmérsékletérték, ami 0,2°C-kal a beállított felső riasztási határ alatt van.
- A hőmérsékletérték emelkedni kezd, 2 másodpercenként 0,1°C-kal.
- A felső riasztási határ elérésekor a kijelzőn **HI** jelenik meg. A potenciálmentes riasztásra csatlakoztatott külső riasztási egység most aktiválódik
- A hőmérsékletérték tovább emelkedik, amíg a felső riasztási határ feletti 0,2°C-t eléri
- ugyanez a folyamat lejátszódik az alsó riasztási határnál, ekkor a kijelzőn **LI** jelenik meg
- a tesztelés folyamán a LED világít
- Az elektronika visszakapcsol normál üzemmódba

A tesztelés folyamatát a  gomb 5 sec-ig való megnyomásával megszakíthatja.

Figyelem: ha a felső és alsó riasztási határokat (AL és AH a „riasztási paraméterek beállítása” részben) 0 értékre állította, akkor a tesztelésnél a kijelzőn **H⁻** és **L⁻** jelenik meg.

Riasztási jelentés

1. villog a  LED

Ha a kijelzőn megjelenik ez a jelzés, akkor a készülék meghibásodott, forduljon szakszervizhez.

2. villog a  LED – kijelzőn **HI** vagy **LO** jelenik meg

Ez azt jelenti, hogy a belső térben túl meleg (HI) ill. túl hideg (LO), ekkor a hangriasztó megszólal (hacsak nincs kikapcsolva)







Figyelem: a riasztási paramétereket beállítását a „riasztási paraméterek beállítsa” részben leírtak szerint végezze el.

3. villog a **HA / HF / **

Akkor jelenik meg, ha hosszabb áramkimaradás történt (**HF**), vagy a belső tér hőmérséklete egy bizonyos időtartam alatt túl meleg vagy túl hideg volt (**HA**). Három riasztási állapot kerül tárolásra, amit elő lehet hívni.

Riasztási paraméterek beállítása

A riasztási paraméterek beállításánál megadhatja a hőmérséklet határokat (beállított hőmérséklettől való eltérést) és a riasztás késleltetést (riasztás megszólalásáig eltelő időt)

	5 sec-ig nyomni kijelző:	25
	nyomni, amíg kijelző	AL (alsó riasztási érték)
	kijelző:	Hőmérséklet különbség °C
Állítsa be a  vagy  gombokkal a kívánt értéket Csak pozitív értéket lehet beállítani!		
	kijelző:	AL

^	kijelző:	AH (felső riasztási érték)
⚙️	kijelző:	Hőmérséklet különbség °C
Állítsa be a ∨ vagy ^ gombokkal a kívánt értéket Csak pozitív értéket lehet beállítani!		
⚙️	kijelző:	AH
^	kijelző:	Ad
⚙️	kijelző:	Riasztás késleltetés percben
Ez az időtartam, ami eltelik a 🔔 gomb megnyomása után a hangjelzésig. Állítsa be a ∨ vagy ^ gombokkal a kívánt értéket		
⚙️	kijelző:	Ad
🔔	5 sec-ig nyomni	Az elektronika visszakapcsol normál üzemmódba

Tárolt riasztási adatok előhívása



Nyomni **🔔** kijelző: **HA_n**, a **∨** vagy **^** gombokkal lapozzon a listában

HA_n	előfordult hőmérsékletriasztások száma
HA	utolsó hőmérsékletriasztás
HA I	utolsó előtti hőmérsékletriasztás
HA2	HA I előtti hőmérsékletriasztás
HF_n	áramkimaradások száma
HF	utolsó áramkimaradás
HF I	utolsó előtti áramkimaradás
HF2	HF I előtti áramkimaradás
r_t	a max. és min. előforduló mért belső hőmérséklet időtartama (órában)
r_H	legmagasabb mért hőmérséklet
r_L	legalacsonyabb mért hőmérséklet







Válassza ki a **⚙️** gombbal a kívánt pontot, ha még egyszer megnyomja a gombot, akkor visszajut a listához.

Figyelem: a menüt idő előtt elhagyhatja, ehhez nyomja 5 sec-ig a **🔔** gombot. Ha 60 sec-ig semmilyen gombot nem nyom meg, akkor az elektronika automatikusan visszakapcsol.

A rögzített riasztási állapotok HAn visszaállítása













	kijelző:	HAn
	5 sec-ig nyomni kijelző:	rES
	5 sec-i nyomni kijelző:	Az elektronika visszakapcsol normál üzemmódba

A rögzített hőmérsékleti görbe értékének rT visszaállítása

	kijelző:	HAn
Nyomja a  vagy  gombokat, amíg a kijelzőn rT jelenik meg		
	kijelző:	0-999
	5 sec-ig nyomni kijelző:	rES
a rH és rL (legmagasabb, ill. legalacsonyabb belső hőmérséklet) a jelenleg éppen a belső térben mért hőmérsékletértékre állnak vissza		
	5 sec-i nyomni kijelző:	Az elektronika visszakapcsol normál üzemmódba

Példa a riasztás lekérdezésére

Szituáció: HA / HF /  villog

	kijelző:	HAn	
	kijelző:	0	Nem volt riasztás túl magas ill. túl alacsony hőmérséklet miatt, váltson HFn-re
	nyomni, amíg kijelző:	HAn	
	kijelző:	Nyomja addig, amíg a kijelzőn HFn jelenik meg	
	kijelző:	1	1. áramkimaradás
	kijelző:	HFn	
	kijelző:	HF	Utolsó áramkimaradás
	kijelző:	900	év
	kijelző:	000	hónap (1-12)
	kijelző:	000	Nap (1-31)
	kijelző:	000	Óra (1-23)
	kijelző:	000	Perc (1-59)

^	kijelző:	EOO	Áramkimaradás időtartama (óra)
🔔 + ^	5 sec-ig nyomni kijelző:	RES	
A / 🏠 HACCP LED folyamatosan világít a kijelzőn, HA / HF kialszik. Ezáltal a készülék ismét készen áll a következő áramkimaradás regisztrálására.			
🔔	5 sec-ig nyomni kijelző:		Az elektronika visszkapcsol normál üzemmódba

Szabályozó érzékelő kalibrálása (alapfelszereltséghez tartozó hőmérséklet érzékelő)

A szabályozó érzékelő által mért érték esetleges eltérését (kijelzett hőmérséklet és tényleges belső hőmérséklet közötti eltérés) az alábbi módon kompenzálható:

🔔	5 sec-ig nyomni kijelző:	RES
^	nyomni, amíg kijelző	RES
⚙️	kijelző:	Gyárilag beállított korrekciós érték
Állítsa be a ✓ vagy ^ gombokkal a kívánt korrekciós értéket, 0,1°C-os lépésekkel felfelé vagy lefelé		
⚙️	kijelző:	Aktuális (korrigált) belső hőmérséklet
⚙️	kijelző:	RES
🔔	5 sec-ig nyomni kijelző:	Az elektronika visszkapcsol normál üzemmódba

Termékérzékelő (opció)

A termékérzékelővel a belső tér kiválasztott pontján mérheti ill. regisztrálhatja a hőmérsékletet. Figyelem: az érzékelő csatlakoztatását csak szakember végezheti el. Mielőtt a munkát elkezdi, áramtalanítsa a készüléket, húzza ki a csatlakozódugót.

1. dugja át az aggregátortérben lévő lyukon az érzékelőt és rögzítse a kiválasztott helyen. A lyukat tömítő masszával tömítse el.
2. csavarozza ki a frontlemez rögzítő csavarját és hajtsa fel

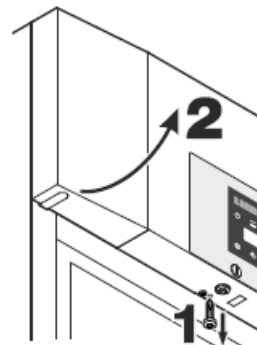
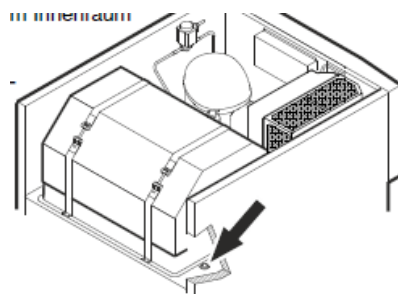

3. csatlakoztassa az érzékelőt
4. csukja le a frontlemez és rögzítse a csavarral.

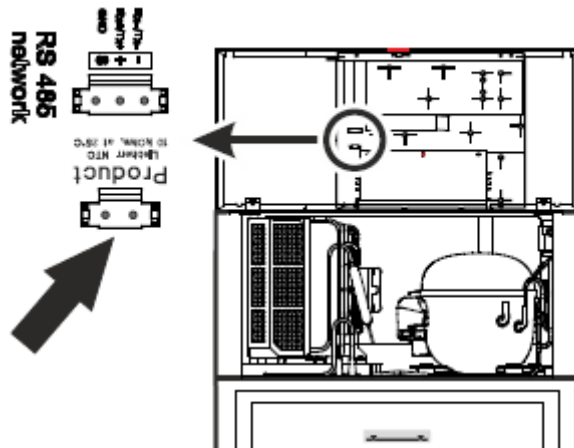





Érzékelő kalibrálása (opcionális termékérzékelő)

A termékérzékelő által mért érték esetleges eltérését (kijelzett hőmérséklet és tényleges belső hőmérséklet közötti eltérés) az alábbi módon kompenzálható:

	5 sec-ig nyomni kijelző:	25
	nyomni, amíg kijelző	23
	kijelző:	0.0
Állítsa be a vagy gombokkal a kívánt korrekciós értéket, 0,1°C-os lépésekkel felfelé vagy lefelé		
	kijelző:	Termékérzékelő által mért aktuális (korrigált) belső hőmérséklet
	kijelző:	23
	5 sec-i nyomni kijelző:	Az elektronika visszakapcsol normál üzemmódba





Átkapcsolás szabályozó érzékelő a termékérzékelő által mért hőmérsékletértékek között

	5 sec-ig nyomni kijelző:	25
	nyomni, amíg kijelző	21
	kijelző:	1 (szabályozó érzékelő)
	kijelző:	2 (termékérzékelő)

Ha termékérzékelő aktív, akkor a kijelzőn  jelenik meg		
	kijelző:	
	5 sec-i nyomni kijelző:	Az elektronika visszakapcsol normál üzemmódba

Gyári értékek visszaállítása

Ezzel a beállítással a **riasztási határok és a szonda kalibrálási értékeit** vissza tudja állítani a gyári értékekre.

húzza ki a csatlakozódugót		
	Tartsa nyomva és közben dugja be a csatlakozódugót	
Várjon, amíg a kijelzőn  jelenik meg		
	kijelző:	
Az elektronika visszakapcsol normál üzemmódba		

Külső riasztó

A készülékhez csatlakoztatható külső riasztó. A csatlakoztatáshoz rendelkezésre áll egy adatcsatlakozó és egy RS485 interfész. A kiegészítő alkatrészek a márkakereskedőnél beszerezhetők. A csatlakoztatást csak képzett szakember végezheti el!

Leolvasztás

A készülék automatikus leolvasztású. A leolvasztás során keletkező vizet a kivezető nyílás a kompresszor közelébe vezeti, ahol a kompresszor hőjétől elpárolog. Az automatikus leolvasztás ellenére min. fél évente manuálisan is le kell olvasztani a készüléket és alaposan ki kell tisztítani.

Leolvasztás manuális aktiválása

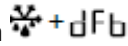
Ha a készülék ajtaja valamilyen okból hosszabb ideig nyitva marad, akkor vastagabb jégréteg képződik a készülékben, ezt manuális leolvasztással lehet megszüntetni. A manuális leolvasztást az alábbiak szerint lehet aktiválni: nyomja 3 sec-ig a  gombot, a kijelzőn  jelenik meg.







Az elektronika automatikusan visszaáll normál üzemmódba, a kijelző  jelzést mutat.

Kijelző beállításai a leolvasztási fázis alatt

A következő kijelzéseket állíthatja be a leolvasztási fázis alatt:

- ❄️ jel + váltakozva dEF és pillanatnyi belső hőmérséklet
- ❄️ jel + leolvasztás kezdetekor a belső hőmérséklet (gyári beállítás)
- ❄️ jel + dEF

Kijelzések megváltoztatása a leolvasztási fázis alatt

	5 sec-ig nyomni kijelző:	⌂
	nyomni, amíg kijelző:	d6
	kijelző:	1
<p>Állítsa be a  vagy  gombokkal a kívánt értéket</p> <p>0 - ❄️ + váltakozva dEF és pillanatnyi belső hőmérséklet</p> <p>1 - ❄️ + leolvasztás kezdetekor a belső hőmérséklet (gyári beállítás)</p> <p>2 - ❄️ + dEF</p>		
	kijelző:	d6
	5 sec-ig nyomni	Az elektronika visszkapcsol normál üzemmódba

Tisztítás

Ajánlatos a készüléket rendszeresen, de min. évente 2 alkalommal tisztítani.

Áramtalanítsa a készüléket: húzza ki a csatlakozódugót a konnektorból, vagy gondoskodjék a biztosíték kioldásáról.

- vegye ki az árukat a készülékből és rakja hűvös helyre
- belsőteret és a külső burkolatot semleges mosószeres, langyos vízzel mossa le. Öblítse le tiszta vízzel, és törölje szárazra. Ne használjon semmi esetben sem súroló, vagy oldószert, ajánlott a semleges pH értékű lemosószer használata.
- Ügyeljen arra, hogy az elektromos részekre és a szellőzőnyílásokba ne kerüljön víz.
- Tisztítás után minden részét törölje szárazra.
- **Ne használjon gőzborotvát, mert károsodást ill. balesetveszélyt okozhat.**
- Ügyeljen a típustábla épségére (ez fontos a szakszerviz számára).
- **Rozsdamentes acél burkolat tisztításához használjon megfelelő, kereskedelmi forgalomban kapható tisztítószeret. A tisztításnál ügyeljen a szálirányú tisztításra. Semmi esetre se használjon súrolószivacsot vagy más karcoló eszközt, homokos, savas vagy lúgos ill. kémiai oldószert, ez károsíthatja a felületeket és korroziót okozhat.**

Porszűrő tisztítása

A porszűrőt min. félévente meg kell tisztítani.

Áramtalanítsa a készüléket: húzza ki a csatlakozódugót a konnektorból, vagy gondoskodjék a biztosíték kioldásáról.

- emelje ki felfelé a porszűrőt
- tisztítsa meg folyó víz alatt mosószerrel
- helyezze vissza

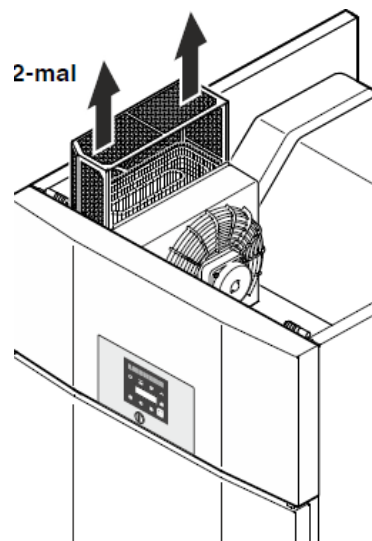

Meghibásodások

A készülék tervezésénél és előállításánál a gyártó a meghibásodások elkerülésére és a hosszú élettartamra törekedett. Ha ennek ellenére az üzemeltetés során meghibásodás fordulna elő, forduljon a szakszervizhez. Vizsgálja meg előtte, hogy a meghibásodás nem vezethető-e vissza üzemeltetési hibákra.

A következő hibákat a lehetséges okok vizsgálata után maga tudja elhárítani:

1. Készülék nem működik:

- A készülék be van-e kapcsolva?
- A csatlakozó dugó megfelelően illeszkedik a konnektorba?
- Rendben van a csatlakozó aljzathoz tartozó biztosíték?

2. Ha a készülék túl hangos vizsgálja meg, hogy:

- Stabilan áll-e a készülék a talajon.
- A készülék mellett álló bútorok eszközök nem jönnek-e rezgésbe az aggregátortól.
- Vegye figyelembe, hogy a hűtőrendszer áramlási zaját nem lehet kiküszöbölni.

3. A belső tér hőmérséklete nem elég alacsony:

- A hőmérsékletet a megfelelő értékre állította be?
- A külön behelyezett hőmérő a valós értéket mutatja?
- Rendesen be van csukva az ajtó?
- Rendben van a szellőzés?
- A felállítási hely túl közel van egy hőforráshoz?

Amennyiben a fenn említett okok egyike sem áll fenn, és a hibát nem tudja egyedül elhárítani, forduljon szakszervizhez.

Adja meg a típuszámot (1), "service" index (2) és a gyártási számot (3) a típustábla alapján, ami a belső tér bal oldalán található.

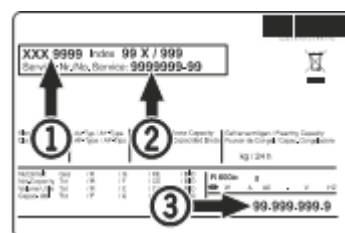

Kijelzón megjelenő hibakódok

hibakód	hiba	megoldás
E0, E1, E2, rE	Hőmérséklet érzékelő meghibásodott	Forduljon a szakszervizhez
EE, EF	Vezérlő elektronika érzékelő meghibásodott	Forduljon a szakszervizhez
dOr	Készülék ajtaja túl hosszan nyitva maradt	Csukja be a készülék ajtaját
HI	Belső tér hőmérséklete túl magas (meleg)	Ellenőrizze, az ajtó jól legyen becsukva Ha ezután sem csökken megfelelően a hőmérséklet, akkor forduljon a szakszervizhez
LO	Belső tér hőmérséklete túl alacsony (hideg)	Forduljon a szakszervizhez
Etc		Állítsa be újra a valós időt (lásd fent)
HF, HA	Hosszabb áramkimaradás volt, vagy a belső térben egy bizonyos időszakban túl meleg vagy túl hideg volt	Lásd az alábbi részeknél: Tárolt riasztási adatok előhívása és hőmérsékletgörbe kiolvasása
AFr	Érzékelő környezetében a hőmérséklet <0°C	Forduljon a szakszervizhez

Üzemen kívül helyezés

Ha a készüléket hosszabb időre üzemen kívül akarja helyezni, húzza ki a csatlakozódugót, a konnektorból, vagy gondoskodjék a biztosíték kioldásáról. Továbbá tisztítsa ki és üzemen kívüli állapotban tartsa nyitva az ajtót a szagképződés elkerülése érdekében.

A hűtőkör tömítettségét a gyártó bevizsgálja.

A gyártó a készülékeket folyamatosan fejleszti, ezért a formában, kialakításban, technikában előfordulnak változások.

A készülék megfelel az alábbi előírásoknak: 2014/30EU, 2014/35EU

Megsemmisítési utasítás

A készülék csomagolóanyagai nem játékszerek, tartsa a gyermekektől távol

A csomagolás és a készülék egyes részei újra feldolgozható anyagokból készültek. Vigye a csomagolóanyagokat a legközelebbi hivatalos gyűjtőhelyre, ahol a különböző anyagokat újra felhasználják.

A kiszolgált készülék még tartalmaz értékes anyagokat. Ne dobja ki a háztartási szeméttel.

A kiszolgált készüléket azonnal használhatatlanná kell tenni, a konnektorból kihúzni, és a csatlakozókábelt elvágni.

A zárat távolítsa el, vagy tegye használhatatlanná, hogy a gyerekek ne tudják bezárni (fulladásveszély).

Ügyeljen arra, hogy a hűtőrendszer (benne a hőcserélő) a készülék hátulján ne károsodjon addig, amíg a készülék egy megsemmisítő helyre nem szállítható. Így biztosítható, hogy a hűtőfolyadék ne távozhasson el kontrolálatlanul.

Az alkalmazott hűtőfolyadék és szigetelőanyagok listája megtalálható a típuslistán.

A készülék megsemmisítésénél a helyi előírásokat vegye figyelembe.

Ajtónyitási irány megváltoztatása, GKPv 6590

Az ajtónyitási irány megfordítását célszerű képzett szakemberrel elvégeztetni, a szereléshez mindenképpen 2 személy szükséges.

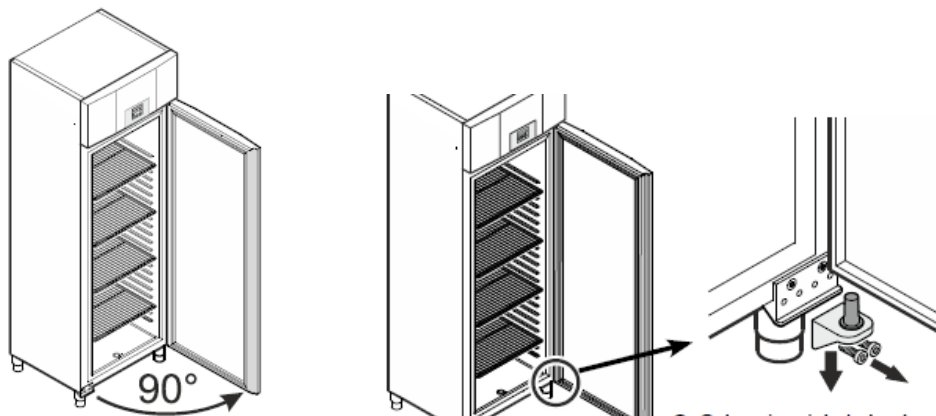

1. nyissa ki az ajtót kb. 90°-ban

Fontos: az ajtót mindenképpen 90°-ban ki kell nyitni a sarokvas leszerelése előtt, mert csak így kerül az önműködő záródást biztosító mechanizmus a visszaszereléshez szükséges pozícióba. Ha becsukott állapotban szereli le az ajtót, akkor visszaszerelés után az első ajtónyitáskor tönkremegy a záró mechanizmus!

2. csavarozza ki a sarokvas csavarjait (Az ajtó nagy súlya miatt egy ember tartsa alulról)

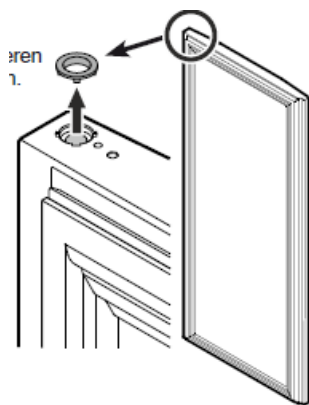

A sarokvas kihúzásakor előfordul, hogy a tartóhüvely a réz alátéttel és tartógyűrűvel az ajtóban marad, ebben az esetben ki kell venni onnan.

3. vegye ki a tartógyűrűt a felső ajtótartóból
4. vegye le a sarokvasról az alkatrészeket

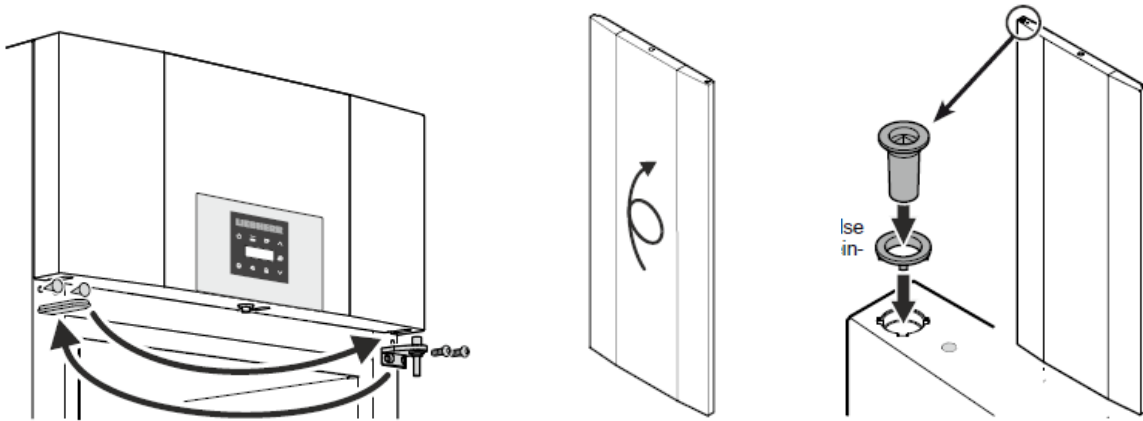

5. a felső sarokvasat és borítást cserélje meg
6. forgassa meg 180°-kal az ajtót
7. helyezze be az ajtó felső nyílásába a tartógyűrűt és tartóhüvelyt

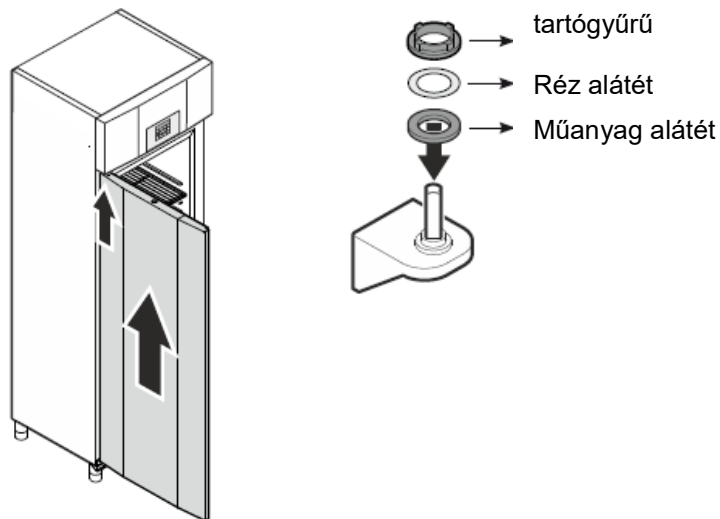

8. az ajtót kb. 90°-ban nyitva illessze rá az ajtót a négylapos stiftre
Fontos: az ajtót mindenképpen 90°-ban nyitott állapotban kell szerelni! Ha becsukott állapotban szereli fel az ajtót, akkor visszaszerelés után az első ajtónyitáskor tönkremegy a záró mechanizmus! (Az ajtó nagy súlya miatt egy ember tartsa alulról)
9. helyezze rá a sarokvasra az alkatrészeket
10. illessze tartórészsel felszerelt sarokvasat az ajtó alsó nyílásába a tartógyűrű karmainak illeszkednie kell az ajtótartó mélyedéseibe, ha szükséges, a felső gyűrűt kissé forgassa el ehhez

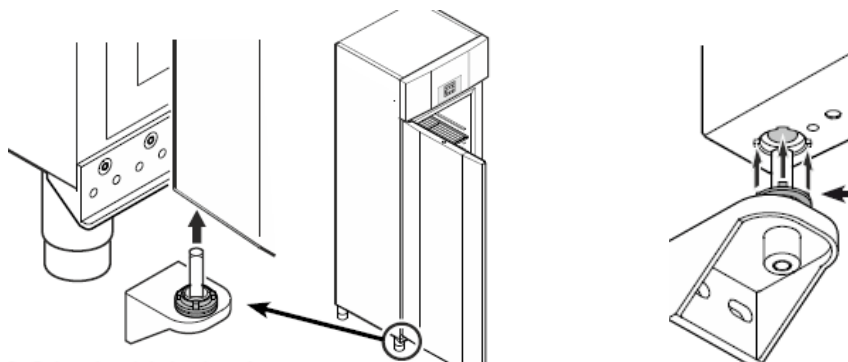

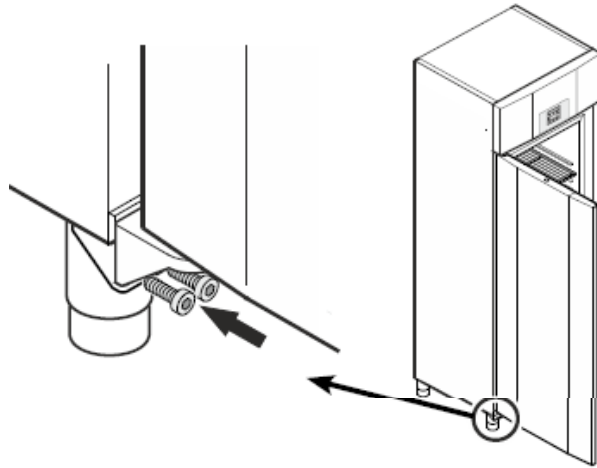

11. csavarozza fel az alsó sarokvasat

Igény szerint felszerelhető lábpedálos ajtónyitó balra nyíló ajtónál

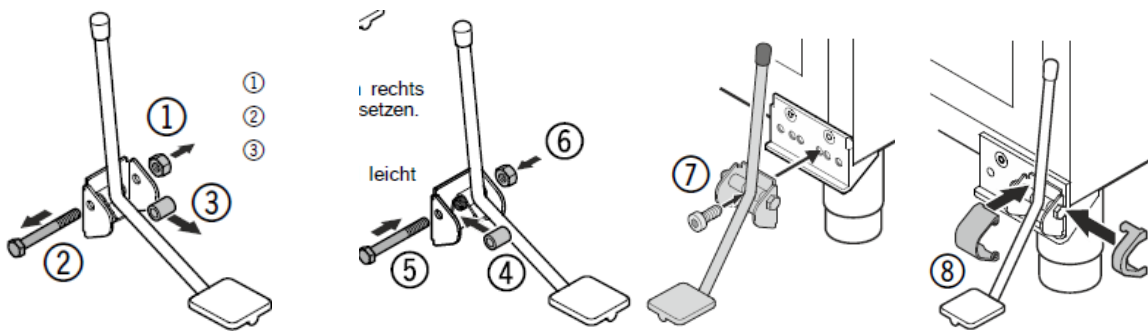

1. csavarozza le az anyát
2. csavart húzza ki
3. távtartót emelje ki
4. lábpedált a rugóval együtt csúsztassa a tartóban jobbra és helyezze balra a távtartót
5. dugja vissza a csavart
6. csavarozza vissza könnyedén az anyát
7. csavarozza fel a lábpedált (3. furat jobbról)
8. helyezze vissza a borításokat



ORSZÁGOS MÁRKASZERVIZ

LIEBHERR hibabejelentés:

LIEBHERR Hűtőgépek Vevőszolgálat

Ingyenesen hívható, magyar nyelvű ügyfélszolgálat

Hétfőtől-csütörtökig: 8.00 – 12.00 és 12.30 – 16.30

Pénteken: 8.00 – 12.00 és 12.30 – 14.30

Szombaton, vasárnap és ünnepnapokon: ZÁRVA

Telefon: 00 800 5080 9000 / 5 mellék

E-mail: service-hu.lwl@liebherr.com

home.liebherr.com