

► IKB64413FB

| | | |
|-----------|--------------------------------|-----------|
| BG | Ръководство за употреба | 2 |
| | Плоча | |
| HU | Használati útmutató | 24 |
| | Főzőlap | |

USER MANUAL



AEG

СЪДЪРЖАНИЕ

| | |
|---------------------------------------|----|
| 1. ИНФОРМАЦИЯ ЗА БЕЗОПАСНОСТ..... | 2 |
| 2. ИНСТРУКЦИИ ЗА БЕЗОПАСНОСТ..... | 5 |
| 3. ИНСТАЛИРАНЕ..... | 7 |
| 4. ОПИСАНИЕ НА УРЕДА..... | 9 |
| 5. ВСЕКИДНЕВНА УПОТРЕБА..... | 11 |
| 6. ПРЕПОРЪКИ И СЪВЕТИ..... | 16 |
| 7. ГРИЖИ И ПОЧИСТВАНЕ..... | 19 |
| 8. ОТСТРАНЯВАНЕ НА НЕИЗПРАВНОСТИ..... | 19 |
| 9. ТЕХНИЧЕСКИ ДАННИ..... | 22 |
| 10. ЕНЕРГИЙНА ЕФЕКТИВНОСТ..... | 22 |

ЗА ОТЛИЧНИ РЕЗУЛТАТИ

Благодарим, че избрахте този продукт на АЕГ. Ние го създадохме, за да ви предоставим безупречна експлоатация в продължение на много години с иновативни технологии, които ни помагат да направим живота по-лесен - функции, които не можете да откриете при обикновените уреди. Отделете няколко минути за прочит, за да се възползвате от уреда по най-добрия начин.

Посетете нашия уебсайт, за да:



Получите полезни съвети, брошури, отстраняване на неизправности, сервизна информация:

www.aeg.com/webselfservice



Регистрирайте своя продукт за по-добро обслужване:

www.registeraeg.com



Купите аксесоари, консумативи и оригинални резервни части за вашия уред:

www.aeg.com/shop

ГРИЖИ ЗА КЛИЕНТА И ОБСЛУЖВАНЕ

Препоръчваме използването на оригинални резервни части.

Когато се свързвате с нашия оторизиран отдел "Обслужване", трябва да имате под ръка следната информация: Модел, PNC (номер на продукт), сериен номер.

Информацията можете да намерите на табелката с данни.

 Предупреждение / Внимание-Важна информация за безопасност

 Обща информация и съвети

 Информация за опазване на околната среда

Запазваме си правото на изменения.

1. ИНФОРМАЦИЯ ЗА БЕЗОПАСНОСТ

Внимателно прочетете предоставените инструкции преди инсталиране и употреба на уреда.

Производителят не е отговорен за контузии или наранявания в резултат на неправилна инсталация или употреба. Винаги дръжте инструкциите на безопасно и лесно за достъп място за справка в бъдеще.

1.1 Безопасност за децата и хората с ограничени способности

- Този уред може да бъде използван от деца над 8 годишна възраст, както и лица с намалени физически, сетивни и умствени възможности или лица без опит и познания, само ако те са под наблюдение или бъдат инструктирани относно безопасната употреба на уреда и възможните рискове.
- Деца между 3- и 8-годишна възраст и хора с тежки или комплексни увреждания трябва да се държат далеч от уреда, освен ако не са под постоянно наблюдение.
- Деца под 3-годишна възраст трябва да се държат далеч от уреда, освен ако не са под постоянно наблюдение.
- Не позволявайте на деца да си играят с уреда.
- Дръжте всичките опаковачни материали далеч от деца и ги изхвърлете, както е редно.
- Пазете децата и домашните любимци далеч от уреда, когато работи или когато изстива. Достъпните части са горещи.
- Ако уредът има устройство за детска безопасност, то трябва да се активира.
- Деца няма да извършват почистване или поддръжка на уреда без надзор.

1.2 Общи мерки за безопасност

- **ВНИМАНИЕ:** Уредът и неговите достъпни части се нагорещават по време на употреба. Трябва да се внимава и да се избягва докосване на нагревателите.

- Не използвайте уреда с външен таймер или отделна система за дистанционно управление.
- **ВНИМАНИЕ:** Пържено с мазнина или олио, без надзор, може да е опасно и да предизвика пожар.
- **НИКОГА** не се опитвайте да загасите пожар с вода, а изключете уреда и след това покрийте пламъка напр. с капак или огнеупорно одеяло.
- **ПРЕДУПРЕЖДЕНИЕ:** Процесът на готвене трябва да бъде наблюдаван. Краткият процес на готвене трябва да се наблюдава постоянно.
- **ВНИМАНИЕ:** Опасност от пожар: Не съхранявайте предмети върху готварския плот.
- Метални предмети като ножове, вилици, лъжици и капаци, не трябва да се поставят върху готв. плот, тъй като могат да се загреят.
- Не почиствайте уреда с парочистачка.
- След употреба, изключете готв. плот от ключ за управление и не разчитайте на функцията за локализиране на съдове.
- Ако стъклокерамичната / стъклената повърхност е напукана, изключете уреда и го изключете от електрическата мрежа. В случай че уредът е свързан директно към електрическата мрежа с помощта на съединителна кутия, премахнете предпазителя, за да изключите уреда от електрическата мрежа. В противен случай се свържете с оторизирания сервизен център.
- Ако охранващият кабел е повреден, той трябва да се смени от производителя, оторизиран сервиз или лица със сходна квалификация, за да се избегне опасност.
- **ВНИМАНИЕ:** Използвайте само предпазители за котлони разработени от производителя или упоменати от него в инструкциите за употреба, или предпазители за котлони вградени в уреда. Използването на неподходящи предпазители може да доведе до злополуки.

2. ИНСТРУКЦИИ ЗА БЕЗОПАСНОСТ

2.1 Инсталиране



ВНИМАНИЕ!

Само квалифициран човек може да извърши монтажа на уреда.



ВНИМАНИЕ!

Опасност от нараняване или повреда на уреда.

- Премахнете всякакво опаковане.
- Не монтирайте или използвайте наранен уред.
- Следвайте инструкциите за инсталиране, приложени към уреда.
- Трябва да спазвате минималното разстояние до други уреди и устройства.
- Винаги внимавайте, когато местите уреда, тъй като е тежък. Винаги използвайте предпазни ръкавици и затворени обувки.
- Уплътнете срязаните повърхности с уплътнител, за да предотвратите издуване поради влага.
- Предпазвайте долната част на уреда от пара и влага.
- Не поставяйте уреда близо до врата или под прозорец. Така ще предотвратите падането на горещи готварски съдове от уреда, когато се отвори вратата или прозорецът.
- Всеки уред има охлаждащи вентилатори на дъното.
- Ако уреда е монтиран над чекмеджето:
 - Не складирайте малки парченца или хартийки, които могат да бъдат всмукани и да наранят охлаждащите вентилатори или да повредят охлаждащата система.
 - Пазете дистанция от минимум 2 см между дъното на уреда и складираните части в чекмеджето.

2.2 Свързване към електрическата мрежа



ВНИМАНИЕ!

Риск от пожар или токов удар.

- Всички ел. връзки трябва да се извършат от квалифициран електричар.
- Уредът трябва да е заземен.
- Преди за извършите действие, уверете се, че уредът е изключен от електрозахранването.
- Уверете се, че параметрите на табелката с технически данни са съвместими с електрическите данни на захранващата мрежа.
- Уверете се, че уредът е инсталиран правилно. Хлабави и неправилни електрически кабели или щепсели (ако са налични) могат да доведат до пренагряване на клемите.
- Използвайте правилен кабел за захранването.
- Не позволявайте електрическите кабели да се преплитат.
- Уверете се, че е монтирана защита от токов удар.
- Закрепете кабела с притягаща скоба против опъване.
- Уверете се, че кабелът за електрозахранването и щепсела (ако е наличен) не се докосват до нагорещения уред или горещи съдове за готвене, когато включите уреда в близките контакти.
- Не използвайте разклонители или адаптери с много входове.
- Не повреждайте захранващия щепсел (ако е наличен) и захранващия кабел. Свържете се с нашия оторизиран сервизен център или електротехник за смяната на повреден захранващ кабел.
- Защитата от токов удар на горещите и изолирани части трябва да бъде затегната по такъв начин, че да не може да се отстрани без инструменти.
- Свържете кабела за захранването към контакта единствено в края на инсталацията. Уверете се, че

- щепселът за хранване е достъпен след инсталирането.
- Ако контактът е разхлабен, не свързвайте хранващия щепсел.
 - Не издърпвайте хранващия кабел, за да изключите уреда. Винаги издърпвайте щепсела.
 - Използвайте само правилни устройства за изолация: предпазни прекъсвачи на мрежата, предпазители (предпазителите от винтов тип трябва да се извадят от фасунгата), изключватели и контактори за утечка на заземяването.
 - Електрическата инсталация трябва да има изолиращо устройство, което ви позволява да изключите уреда от ел. мрежата при всички полюси. Изолиращото устройство трябва да е с ширина на отваряне на контакта минимум 3 мм.

2.3 Употреба



ВНИМАНИЕ!

Риск от нараняване, изгаряния и токов удар.

- Премахнете всички опаковки, етикети и защитно фолио (ако е приложимо) преди първа употреба.
- Използвайте този уред в домашна среда.
- Не променяйте предназначението на уреда.
- Уверете се, че вентилационните отвори не са блокирани.
- Не оставяйте уреда без надзор, докато работи.
- Настройте зоната за готвене на „изкл.“ след всяка употреба.
- Не разчитайте на детектора на тигана.
- Не поставяйте прибори или капаци от тигани и тенджери върху зоните за готвене. Могат да се нагорещат.
- Не използвайте уреда с мокри ръце или ако е в контакт с вода.
- Не използвайте уреда като работна повърхност или за съхранение.
- Ако повърхността на уреда е напукана, незабавно изключете уреда от щепсела. За да се предотврати токов удар.

- Потребители с пейсмейкър трябва да спазват дистанция най-малко 30 см от индукционната зона за готвене, когато уредът работи.
- Когато поставяте храна в горещо олио, може да пръска.



ВНИМАНИЕ!

Опасност от пожар или експлозия

- Нагорещените мазнини или масло могат да предизвикат възпламеними пари. Дръжте пламъците или нагорещените предмети далеч от мазнини или масло, когато готвите с тях.
- Парите, които се освобождават от много нагорещеното масло, могат да причинят спонтанно запалване.
- Използваното масло, което съдържа хранителни остатъци, може да причини пожар при пониски температури, отколкото маслото, използвано първия път.
- Не поставяйте запалителни материали или предмети, които са напоени със запалителни материали, в уреда, в близост до него или върху него.



ВНИМАНИЕ!

Опасност от повреда в уреда.

- Не оставяйте горещи готварски съдове върху командното табло.
- Не поставяйте горещ капак на тиган върху стъклената повърхност на котлона.
- Не оставяйте готварските съдове да врят на сухо.
- Не позволявайте върху уреда да падат предмети или готварски съдове. Повърхността може да се повреди.
- Не активирайте зоните за готвене при празни готварски съдове или ако няма готварски съдове.
- Не поставяйте алуминиево фолио върху уреда.
- Съдове за готвене от чугун, алуминий или с повредено дъно, могат да надраскат стъклото/стъклокерамиката. Винаги повдигайте тези предмети нагоре,

когато трябва да ги преместите по плочата за готвене.

- Този уред е предназначен само за готвене. Той не трябва да бъде използван за никакви други цели, например отопление на помещения.

2.4 Грижи и почистване

- Почиствайте редовно уреда, за да предотвратите разваляне на повърхностния материал.
- Изключете уреда и го оставете да се охлади, преди да го почистите.
- Изключете уреда от захранващата ел. мрежа преди начало на поддръжката.
- Не почиствайте уреда чрез водна струя или пара.
- Почиствайте уреда с навлажнена мека кърпа. Използвайте само неутрални препарати. Не използвайте никакви абразивни

продукти, абразивни стъргалки, разтворители или метални предмети.

2.5 Обслужване

- За поправка на уредът, свържете се с оторизиран сервизен център.
- Използвайте само оригинални резервни части.

2.6 Изхвърляне



ВНИМАНИЕ!

Риск от нараняване или задушаване.

- Свържете се с общинските власти за информация за това как да изхвърлите уреда правилно.
- Изключете уреда от електрозахранването.
- Извадете захранващия ел. кабел в близост до уреда и го изхвърлете.

3. ИНСТАЛИРАНЕ



ВНИМАНИЕ!

Вж. глава "Безопасност".

3.1 Преди монтажа

Преди да инсталирате плочата, по-долу запишете информацията от табелката с данни. Табелката с основните данни е разположена в долната част на плочата.

Сериен
номер

3.2 Вградени плочи

Вградените плочи могат да се използват само след като са вградени в подходящи шкафове и работни плотове, които отговарят на стандартите.

3.3 Свързващ кабел

- Котлонът се доставя със захранващ кабел.
- Подменяйте повредения захранващ кабел само с резервния. Свържете

се с местния оторизиран сервизен център.



ВНИМАНИЕ!

Всички електрически свързвания трябва да бъдат извършени от квалифициран електротехник.



ПРЕДУПРЕЖДЕНИЕ!

Не пробивайте или запоявайте крайщата на жицата. Това е строго забранено!



ПРЕДУПРЕЖДЕНИЕ!

Не свързвайте кабела без крайник ръкав.

Двухазова връзка

1. Премахнете крайника ръкав от черната и кафява жици.
2. Премахнете изолатора от черният и кафяв крайник.
3. Сложете нов крайник ръкав от 1,5 мм² на всеки крайник. (изисква се специален инструмент).

Сечение на кабела

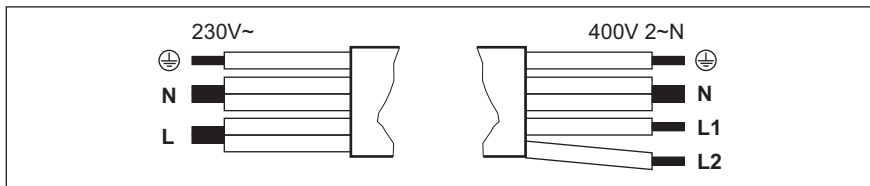

| Еднофазова връзка - 230 V~ | | Двухфазова връзка - 400 V 2 ~ N | |
|----------------------------|----------------|---------------------------------|----|
| | Зелен - жълт | Зелен - жълт | |
| N | Синьо и синьо | Синьо и синьо | N |
| L | Черно и кафяво | Черен | L1 |
| | | Кафяв | L2 |

3.4 Монтаж

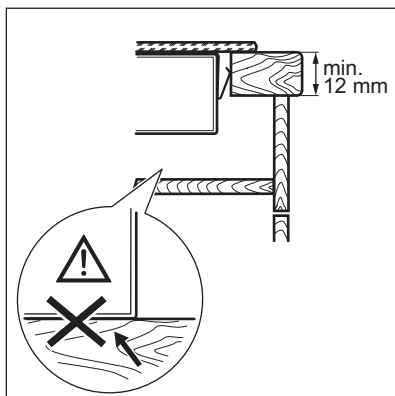
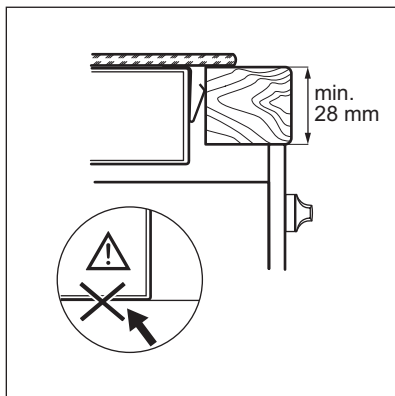
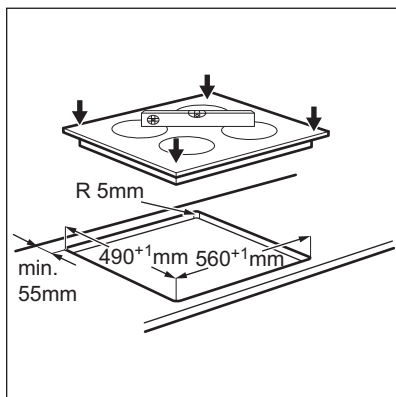
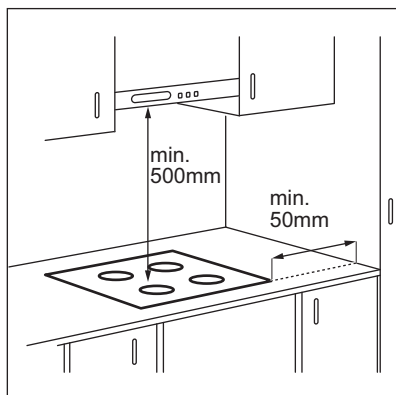

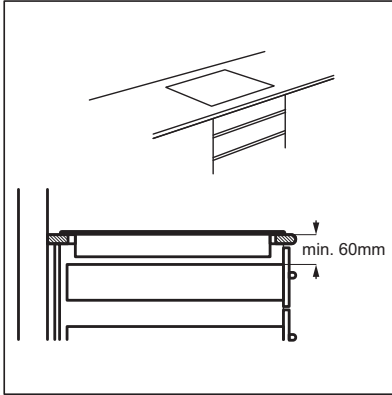

Ако уредът е инсталиран над чекмедже, вентилацията на плота може да загрее елементите, съхранявани в чекмеджето по време на процеса на готвене.

4. ОПИСАНИЕ НА УРЕДА

4.1 Разположение на повърхността за готвене

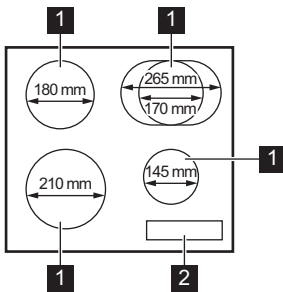





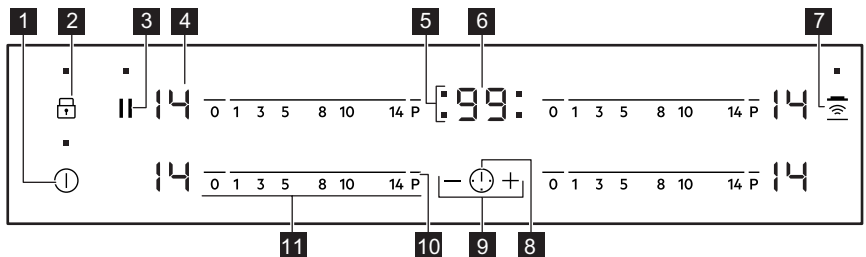

- 1** Индукционна зона за готвене
- 2** Контролен панел







4.2 Оформление на контролния панел



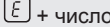

Използвайте сензорните полета, за да работите с уреда. Показанията на дисплея, индикаторите и звуковите сигнали показват кои функции работят.

| Сензорно поле | Функция | Бележка |
|--|--|--|
| 1  | ВКЛ./ИЗКЛ. | За активиране и деактивиране на плочата. |
| 2  | Заклучване / Защита за деца на фурната | За заключване / отключване на командното табло. |
| 3  | Пауза | За активиране и деактивиране на функцията. |
| 4 - | Дисплей за степента на нагряване | Показва степента на нагряване. |
| 5 - | Индикатори за времето на зоните за готвене | За да покаже за коя зона настройвате времето. |
| 6 - | Дисплей на таймера | Показва времето в минути. |
| 7  | Hob ² Hood | За да активирате и деактивирате ръчния режим на функцията. |
| 8  | - | Избор на зона за готвене. |
| 9  | - | Увеличава или намалява времето. |
| 10  | PowerBoost | За да активирате функцията. |
| 11 - | Лента за управление | За настройване на степен за нагряване. |

4.3 Показания за степента на нагряване



| Екран | Описание |
|---|--|
|  | Зоната за готвене е изключена. |
|  | Зоната за готвене работи. |
|  | Пауза работи. |
|  | Автоматично нагряване работи. |
|  | PowerBoost работи. |
|  + число | Има неизправност. |
|  | OptiHeat Control (3-стъпков индикатор за остатъчна топлина): продължаване на готвенето / поддържане топло / остатъчна топлина. |

| Екран | Описание |
|---|--|
|  | Заклучване /Защита за деца на фурната работи. |
|  | Готварският съд е неподходящ, прекалено малък или върху зоната за готвене не е поставен готварски съд. |
|  | Автоматичното изключване работи. |

4.4 OptiHeat Control (3-стъпков индикатор за остатъчна топлина)



ВНИМАНИЕ!

 /  /  Съществува риск от изгаряне, вследствие на остатъчната топлина. Индикаторите показват нивото на остатъчната топлина за зоните за готвене, които използвате в момента. Индикаторите могат да се включат и за съседните зони за готвене, дори ако не ги използвате.

Индукционните зони за готвене произвеждат топлина, необходима за процеса на готвене направо на дъното на готварския съд. Стъклокерамиката се загрева от топлината на готварския съд.

5. ВСЕКИДНЕВНА УПОТРЕБА



ВНИМАНИЕ!

Вж. глава "Безопасност".

5.1 Активиране и деактивиране

Докоснете  за 1 секунда, за да активирате или деактивирате плочата.

5.2 Автоматичното изключване

Тази функция спира автоматично плочата, ако:

- всички зони за готвене са изключени,
- след включване на плочата не зададете степен на нагряване,
- разлеее течност или оставите някакъв предмет (съд, кърпа и др.) на командното табло за повече от 10 секунди. Прозвучава звук

сигнал и плочата се изключва.

Отстранете предмета или почистете командното табло.

- плочата става много гореща (напр., когато тенджерата е извряла напълно). Оставете зоната за готвене да се охлади преди отново да използвате плочата.
- използвате неподходящ готварски съд. Символът  светва и зоната за готвене се деактивира автоматично след 2 минути.
- не спрете зоната за готвене или промените степента на нагряване.

След известно време светва  и плочата се деактивира.

Връзката между настройката за топлина и времето след като спрете плочата:

| Настройка на нагряването | Плочата се деактивира след |
|---|----------------------------|
|  1 - 3 | 6 часа |
| 4 - 7 | 5 часа |
| 8 - 9 | 4 часа |
| 10 - 14 | 1,5 час |

5.3 Степента на нагряване

За настройване или промяна на степен на нагряване:

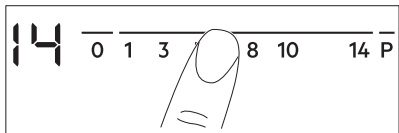

Докоснете лентата за управление върху правилната настройка на топлината или преместете пръста си по лентата, докато не стигнете до правилната настройка на топлина.



5.4 Автоматично нагряване

Активирайте функцията, за да получите желаната настройка на нагряване за по-кратко време. Когато е включена, зоната работи на най-силна настройка в началото и след това започва да готви на желаната настройка на нагряване.

 За да активирате функцията, зоната за готвене трябва да е студена.

За да активирате функцията за зоната за готвене: докоснете **P**  (светва). Незабавно натиснете желаната степен на нагряване. След 3 секунди  светва.

За да деактивирате функцията: промяна на настройката на нагряване.

5.5 PowerBoost

Тази функция предоставя повече мощност на индукционните зони за

готвене. Функцията може да бъде активирана за индукционните зони за готвене за ограничен период от време. След това, индукционната зона за готвене автоматично се превключва обратно на най-високата настройка за нагряване.

 Вж. глава "Техническа информация".

За да активирате функцията за зоната за готвене: докоснете **P**  (светва).

За да деактивирате функцията: промяна на настройката на нагряване.

5.6 PowerBoost с двукръгова зона за готвене

Функцията е активирана за вътрешния кръг, когато плочата засече готварски съдове с по-малък диаметър от вътрешния кръг. Функцията е активирана за външния кръг, когато плочата засече готварски съдове с по-голям диаметър от вътрешния кръг.

5.7 Таймер

Таймер за обратно броене
Използвайте тази функция, за да настроите продължителността на работа на зоната за готвене за един сеанс.



Първо нагласете настройката за нагряване на зоната за готвене, а след това и функцията.



Избор на зона за готвене: докоснете  неколкократно, докато светне индикаторът на необходимата зона за готвене.

За да активирате функцията: докоснете **+** на таймера, за да зададете времето (00 - 99 minutes). Когато индикаторът на зоната за готвене започне да мига по-бавно, времето се отброява обратно.

За да видите оставащото време:

задайте зоната за готвене с . Индикаторът на зоната за готвене започва да мига по-бързо. Дисплеят показва оставащото време.

За да смените времето: задайте зоната за готвене с . Докоснете  или .

За да деактивирате функцията: настройте зоната за готвене с  и докоснете . Оставащото време отброява до 00. Индикаторът на зоната за готвене угасва.

 Когато времето свърши, се чува звуков сигнал и 00 светва. Зоната за готвене се деактивира.



За да спрете звука: докоснете .

CountUp Timer (Таймер за право броене)

Можете да използвате тази функция, за да наблюдавате колко дълго работи зоната за готвене.



Избор на зона за готвене: докоснете  неколккратно, докато светне индикаторът на необходимата зона за готвене.

За да активирате функцията:

докоснете  на таймера.  светва. Когато индикаторът на зоната за готвене започне да мига по-бавно, времето се отброява. На дисплея се сменят  и отброеното време (в минути).

За да видите колко време работи зоната за готвене: задайте зоната за готвене с . Индикаторът на зоната за готвене започва да мига по-бързо. Дисплеят показва колко време работи зоната.



За да деактивирате функцията:

настройте зоната за готвене с  и докоснете  или . Индикаторът на зоната за готвене угасва.

Брояч на минути

Можете да използвате тази функция като **Брояч на минути**, когато плочата се активира и зоните за готвене не работят. На екрана за топлинна настройка се показва .

За да активирате функцията:

докоснете . Докоснете  или  на таймера, за да изберете времето. Когато времето свърши, се чува звуков сигнал и 00 светва.

За да спрете звука: докоснете .

 Тази функция не влияе върху работата на зоните за готвене.



5.8 Пауза

Тази функция превключва всички работещи зони за готвене на най-ниската топлинна настройка.

Когато функцията работи, всички други символи на контролните панели са заключени.

Функцията не спира функциите на таймера.

Докоснете , за да активирате функцията.



 се появява. Настройката на температурата се понижава до 1. За да деактивирате функцията, натиснете . Предишната настройка на температурата се появява.

5.9 Заклучване

Можете да заключите командното табло, докато зоните за готвене работят. Така се предотвратяват случайни промени на степента на нагряване.

Първо настройте степента на нагряване.

За да активирате функцията:

докоснете   светва за 4 секунди. Таймерът остава включен.

За да деактивирате функцията:

докоснете . Включва се предната степен на нагряване.

 Когато деактивирате плочата, деактивирате също и тази функция.

5.10 Защита за деца на фурната

Тази функция предотвратява неволно използване на плочата.

За да активирате функцията:

активирайте плочата с . Не задавайте степен на нагриване.

Докоснете  за 4 секунди.  светва.

Спрете плочата с .





За да деактивирате функцията:

активирайте плочата с . Не задавайте степен на нагриване.





Докоснете  за 4 секунди.  светва.



Спрете плочата с .

За да отмените функцията само за един период а готвене:

активирайте плочата с .  светва. Докоснете  за 4 секунди. **Настройте степента на нагриване в рамките на 10 секунди.** Можете да работите с плочата. Когато деактивирате плочата с , функцията отново започва да работи.

5.11 OffSound Control (Деактивиране и активиране на звуците)

Деактивирайте плочата. Докоснете  за 3 секунди. Дисплеят светва и изгасва. Натиснете  за 3 секунди.  или  ще светне. Докоснете  от таймера, за да изберете едно от следните:

-  - звуците са изключени
-  - звуците са включени

За да потвърдите своя избор, изчакайте докато плочата се деактивира автоматично.







Когато функцията е зададена на , ще чувате звуков сигнал, само когато:

- натиснете 
- Брояч на минути се понижи
- Таймер за обратно броене се понижи
- поставите нещо върху командното табло.

5.12 Ограничение на мощност

По принцип котлона е на най-високото ниво на мощност.

За да намалите или увеличите нивото на мощност:

1. Деактивирайте плочата.
2. Докоснете  за 3 секунди. Дисплеят светва и изгасва.
3. Натиснете  за 3 секунди.  или  ще светне.
4. Докоснете . P0 се включва.
5. Докоснете  /  на таймера, за да изберете нивото на мощност.

Нива на мощност

Вж. глава "Техническа информация".

- P 72 — 7200 W
- P 15 — 1500 W
- P 20 — 2000 W
- P 25 — 2500 W
- P 30 — 3000 W
- P 35 — 3500 W
- P 40 — 4000 W
- P 45 — 4500 W
- P 50 — 5000 W
- P 60 — 6000 W



ПРЕДУПРЕЖДЕНИЕ!

Уверете се, че избраната мощност съответства на бушоните в къщата.

5.13 функция Управление на мощността

- Зоните за готвене са групирани според местоположението и броя на фазите в плочата. Вижте илюстрацията.
- Всяка фаза има максимален електрически товар от 3600 W.
- Функцията разпределя мощността между зоните за готвене, свързани към същата фаза.
- Функцията се активира, когато общият електрически товар на зоните за готвене, свързани към една фаза, надвиши 3600 W.
- Функцията разпределя мощността между зоните за готвене, свързани към една фаза.

- Екранът за регулиране на температурата на намалените зони се редува между избраната настройка на топлината и намалената топлинна настройка. След известно време екранът за регулиране на температурата на намалените зони остава на намалената топлинна настройка.

функция Управление на мощността с функция Ограничение на мощност

Когато настроите функцията Ограничение на мощност на **6,0 kW** или по-малко, мощността на котлона се разделя между всички зони за готвене.

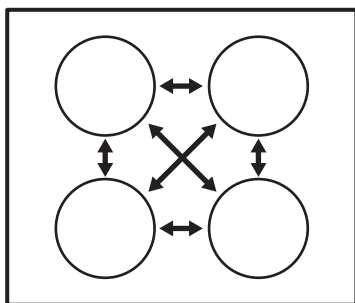

Когато настроите функцията Ограничение на мощност на **повече от 6,0 kW**, мощността на плочата се разделя между лявата и дясната страна.

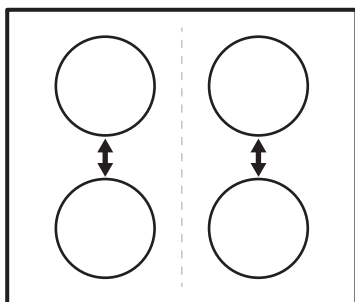

5.14 Hob²Hood

Това е модерна автоматична функция, свързваща плочата към специален абсорбатор. Както плочата, така и абсорбаторът разполагат с комуникатор с инфрачервен сигнал.

Скоростта на вентилатора се определя автоматично, въз основа на настройката на режима и температурата на най-горещите готварски съдове върху плочата. Също така можете да управлявате вентилатора и ръчно, от плочата.



При повечето абсорбатори, дистанционната система е деактивирана по подразбиране. Активирайте я преди да използвате функцията. За повече информация вижте ръководството за употреба на абсорбатора.

Автоматично управление на функцията

За да управлявате функцията автоматично, задайте автоматичния режим на H1 – H6. Котлона фабрично е зададен на H5. Капака реагира, когато управлявате котлона. Плочата автоматично разпознава температурата на готварските съдове и регулира скоростта на вентилатора.

Автоматични режими

| | Автоматично осветление | Варене ¹⁾ | Пържене ²⁾ |
|------------------------|------------------------|-------------------------|-------------------------|
| Режим H0 | Изкл. | Изкл. | Изкл. |
| Режим H1 | Вкл. | Изкл. | Изкл. |
| Режим H2 ³⁾ | Вкл. | Скорост на вентилатор 1 | Скорост на вентилатор 1 |
| Режим H3 | Вкл. | Изкл. | Скорост на вентилатор 1 |





| | Автоматично осветление | Варене ¹⁾ | Пържене ²⁾ |
|----------|------------------------|-------------------------|-------------------------|
| Режим Н4 | Вкл. | Скорост на вентилатор 1 | Скорост на вентилатор 1 |
| Режим Н5 | Вкл. | Скорост на вентилатор 1 | Скорост на вентилатор 2 |
| Режим Н6 | Вкл. | Скорост на вентилатор 2 | Скорост на вентилатор 3 |

1) Плочата разпознава процеса на варене и активира скоростта на вентилатора, съгласно автоматичния режим.

2) Плочата разпознава процеса на пържене и активира скоростта на вентилатора, съгласно автоматичния режим.

3) Този режим активира вентилатора и осветлението, като не зависи от температурата.





Смяна на автоматичния режим

1. Деактивирайте уреда.
2. Докоснете  за 3 секунди. Дисплеят светва и изгасва.
3. Докоснете  за 3 секунди.
4. Докоснете  няколко пъти, докато светне .
5. Докоснете  от Таймера, за да изберете автоматичен режим.

 За да управлявате плочата директно от панела на абсорбатора, деактивирайте автоматичния режим на функцията.

 Когато приключите с готвенето и деактивирате плочата, е възможно вентилаторът на абсорбатора все още да работи за определен период от време. След този период от време системата автоматично деактивира вентилатора и предотвратява случайното му активиране в следващите 30 секунди.

Ръчно управление на скоростта на вентилатора

Също така можете да управлявате ръчно тази функция. За тази цел докоснете , когато плочата е активна. Това деактивира автоматичното управление на функцията и ви позволява да промените ръчно скоростта на вентилатора. При докосване на , увеличавате скоростта на вентилатора с една единица. Когато достигнете интензивно ниво и отново натиснете , задавате скоростта на вентилатора на 0, което го деактивира. За да стартирате отново вентилатора на скорост 1, докоснете .

 За да активирате автоматично управление на функцията, изключете и отново включете плочата.

Активиране на осветлението

Можете да настроите плочата да включва осветлението автоматично, винаги когато я активирате. За тази цел задайте автоматичния режим на Н1 – Н6.

 Осветлението на абсорбатора се деактивира 2 минути след деактивиране на плочата.

6. ПРЕПОРЪКИ И СЪВЕТИ



ВНИМАНИЕ!

Вж. глава "Безопасност".

6.1 Готварски съдове

i При индукционните зони за готвене силно електромагнитно поле генерира топлина в готварския съд много бързо.

i Използвайте индукционните зони с подходящи съдове

Материал на готварския съд

- **подходящ:** чугун, стомана, емайлирана стомана, неръждаема стомана, с многослойно дъно (отбелязано като правилно от производителя).
- **неподходящ:** алуминий, мед, месинг, стъкло, керамика, порцелан.

Съдът за готвене е подходящ за индукционна плоча, ако:

- Водата завира много бързо на зона, настроена на най-високата степен за нагряване.
- магнитът тегли към дъното на готварския съд.

i Дъното на готварските съдове трябва да е възможно най-дебело и равно. Уверете се, че дъната на чиниите са чисти и сухи, преди да ги поставите на повърхността на плота.

Размери на готварските съдове

Индукционните зони за готвене се приспособяват към дъното на готварския съд автоматично.

Ефективността на зоната за готвене е свързана с диаметъра на готварския съд. Съдове за готвене с по-малък диаметър от минималния получават само част от мощността, генерирана от зоната за готвене.

i Вж. "Технически данни".

6.2 Шумовете по време на работа

Ако чувате:

- пукащ шум: готварският съд е направен от различен материал (конструкция сандвич).
- свирене: вие използвате зона за готвене с високо ниво на мощност, а готварският съд е направен от различен материал (конструкция сандвич).
- бучене: вие използвате високо ниво на мощност.
- щракане: възниква електрическо преключване.
- свистене, бръмчене: вентилаторът работи.

Шумът е нормално явление и не означава повреда в плочата.

6.3 Око Timer (Икономичен таймер)

За да пестите енергия, нагревателят на зоната за готвене се деактивира преди сигнала на таймера за отброяване на оставащото време. Разликата във времето за работа зависи от степента на нагряване и времетраенето на готвенето.

6.4 Примери за различни начини за готвене

Връзката между степента на нагряване и консумацията на енергия на зоната не е линейна. Когато увеличите степента на нагряване, тя не е пропорционална на увеличаването на консумацията на енергия. Това означава, че зоната за готвене със средна степен на нагряване използва по-малко от половината от своята енергия.

i Данните в следващата таблица са ориентировъчни.

| Настройка на нагряването | Използвайте за: | Време (мин) | Съвети |
|---|--|----------------------|--|
|  - 1 | Подгръване на сготвена храна. | колкото е необходимо | Поставете капак върху готварския съд. |
| 1 - 3 | Холандски сос, разтапяне на: масло, шоколад, желатин. | 5 - 25 | От време на време разбърквайте. |
| 1 - 3 | Втвърдяване: пухкави омлети, печени яйца. | 10 - 40 | Гответе с поставен капак. |
| 3 - 5 | За варене на ориз и ястия с мляко, претопляне на готови ястия. | 25 - 50 | Добавете поне два пъти повече течност, отколкото е оризът, по средата на готвенето смесете млечните блюда. |
| 5 - 7 | Зеленчуци на пара, риба, месо. | 20 - 45 | Добавете няколко супени лъжици течност |
| 7 - 9 | Картофи на пара. | 20 - 60 | Използвайте макс. ¼ л вода за 750 г картофи. |
| 7 - 9 | Приготвяне на по-големи количества храна, задушени ястия и супи. | 60 - 150 | До 3 л течност заедно със съставките. |
| 9 - 12 | Леко запържване: шницел, телешко кордон бльо, котлети, пелмени, наденица, дроб, маслено-брашнена запържка, яйца, палачинки, понички. | колкото е необходимо | Обърнете по средата на готвенето. |
| 12 - 13 | Дълбоко пържене, картофени кюфтета, филе-миньон, пържоли. | 5 - 15 | Обърнете по средата на готвенето. |
| 14 | Кипване на вода, готвене на макаронени изделия, запържване на месо (гулаш, задушено), пържене на картофи. | | |
| P | Кипване на големи количества вода. PowerBoost е активиран. | | |

6.5 Препоръки и съвети за Hob²Hood

При управление на плочата с тази функция:

- Пазете панела на абсорбатора от пряка слънчева светлина.
- Не зацапвайте халогенната лампа на панела на абсорбатора.

- Не покривайте контролния панел на котлоните.
- Не прекъсвайте сигнала между котлона и аспиратора (например с ръка или готварска ръкохватка). Вж. картинката.

Аспираторът на картинката е само примерен.

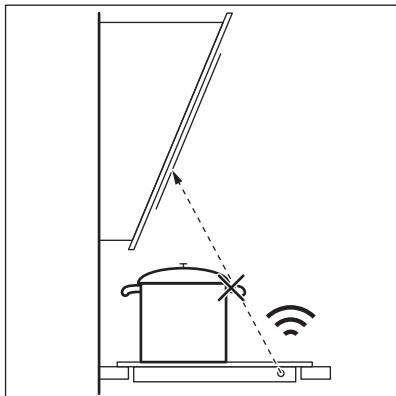

Други дистанционно контролирани уреди могат да блокират сигнала. Не използвайте дистанционно контролирани уреди по същото време, когато използвате функцията на плота.

Абсорбатори с Nov²Hood функция

За да намерите пълната гама абсорбатори, които работят с тази функция, обърнете се към нашия потребителски уебсайт. AEG абсорбаторът, който работи с тази функция трябва да има символът .

7. ГРИЖИ И ПОЧИСТВАНЕ



ВНИМАНИЕ!
Вж. глава "Безопасност".

7.1 Обща информация

- Почиствайте плочата след всяка употреба.
- Винаги използвайте готварски съдове с почистено дъно.
- Надрасквания или тъмни петна по повърхността не влияят върху функционирането на плочата.
- Използвайте специален почистващ препарат, предназначен за повърхността на плочата.
- Използвайте специална стъргалка за стъкло.

7.2 Почистване на плочата

- **Отстранявайте незабавно:** разтопена пластмаса, пластмасово фолио, захар и храна със захар, в

противен случай замърсяването може да повреди плочата. Внимавайте да не се изгорите. Използвайте специалната стъргалка на стъклокерамичната повърхност под остър ъгъл и плъзгайте острието по повърхността.

- **Отстранете, когато плочата е достатъчно изстинала:** следи от варовик, вода, петна от мазнина, лъскави металически обезцветявания. Почиствайте плочата с влажна кърпа и малко почистващ препарат. След почистване подсушете плочата с мека кърпа.
- **Премахнете бляскави метални драскотини:** използвайте разтвор от вода и оцет и почистете стъклената повърхност с мокър парцал.





8. ОТСТРАНЯВАНЕ НА НЕИЗПРАВНОСТИ



ВНИМАНИЕ!
Вж. глава "Безопасност".

8.1 Как да постъпите, ако...

| Проблем | Възможна причина | Отстраняване |
|--|--|--|
| Не можете да активирате или работите с плочата. | Плочата не е свързана към електрозахранването или е свързана неправилно. | Проверете дали плочата е свързана правилно към електрозахранването. Вижте схемата за свързване. |
| | Бушона е изгърмял. | Проверете дали предпазителят е причина за неизправността. Ако предпазителите продължават да падат, се обадете на квалифициран електротехник. |
| | Не настройвате температурата за 10 секунди. | Включете плота отново и задайте степента на нагряване в рамките на 10 секунди. |
| | Доконали сте 2 или повече сензорни полета едновременно. | Докосвайте само по едно сензорно поле. |
| | Пауза работи. | Разгледайте "Всекидневна употреба". |
| | Върху командното табло има вода или е покрито с пръски мазнина. | Почистете командното табло. |
| Прозвучава звуков сигнал и плочата се изключва. Когато плота се деактивира прозвучава звуков сигнал. | Поставили сте нещо върху едно или повече сензорни полета. | Махнете предмета от сензорните полета. |
| Плочата се деактивира. | Поставили сте нещо върху сензорното поле  . | Махнете предмета от сензорното поле. |
| Индикаторът за остатъчна топлина не се включва. | Зоната за готвене не е гореща, защото е била включена само за кратко време или сензорът е повреден. | Ако зоната за готвене работи достатъчно дълго, за да бъде гореща, се свържете със сервизния център. |
| Hob ² Hood не работи | Покрили сте командното табло. | Махнете предмета от командното табло. |
| Автоматично нагряване не работи. | Зоната е гореща. | Оставете зоната да изстине достатъчно. |

| Проблем | Възможна причина | Отстраняване |
|---|--|---|
| | Зададена е най-високата степен на нагряване. | Най-високата степен на нагряване има същата мощност като функцията. |
| Настройката за топлина превключва между две нива. | Управление на мощността работи. | Разгледайте "Всекидневна употреба". |
| Сензорните полета се нагорещават. | Готварският съд е прекалено голям или сте го поставили твърде близко до сензорните полета за управление. | Поставете големите готварски съдове върху задните зони за готвене, ако е възможно. |
| Няма звук, когато докосвате сензорните полета на таблото. | Звуците са деактивирани. | Деактивирани на звуците. Разгледайте "Всекидневна употреба". |
|  светва. | Защита за деца на фурната или Заключване работи. | Разгледайте "Всекидневна употреба". |
|  светва. | Няма готварски съд върху зоната за готвене. | Поставете готварски съд върху зоната за готвене. |
| | Готварският съд е неподходящ. | Използвайте подходящи готварски съдове. Вж. "Препоръки и съвети". |
| | Диаметърът на дъното на готварския съд е прекалено малък за зоната за готвене. | Използвайте готварски съдове с подходящи размери. Вж. "Технически данни". |
|  и число светва. | В плочата има грешка. | Деактивирайте плочата и я активирайте отново след 30 секунди. Ако  се появи отново, изключете плочата от електрическото захранване. След 30 секунди свържете плочата отново. Ако проблемът продължи, се обърнете към оторизирания сервизен център. |
| Може да чуе постоянен звуков сигнал. | Електрическата връзка е изпълнена неправилно. | Изключете плочата от захранващата ел. мрежа. Говорете с квалифициран електротехник да направи проверка на инсталацията. |

8.2 Ако не откривате решение...

Ако не можете да намерите решение на проблема сами, обърнете се към търговеца си или към упълномощен сервизен център. Съобщете данните от табелката с данни. Съобщете трицифрения код за стъклокерамиката (той се намира в ъгъла на стъклената повърхност) и съобщението за грешка,

което се появява. Уверете се, че управлявате котлонът правилно. В противен случай, посещението на сервизния специалист или на продавача няма да бъде безплатно, също и през гаранционния срок. В гаранционната книжка ще намерите указания относно сервизния център и гаранционните условия.

9. ТЕХНИЧЕСКИ ДАННИ

9.1 Табелка с технически данни

Модел IKB64413FB
Тип 61 B4A 00 AD
Индукция 7.2 kW
Сериен номер
AEG

PNC (номер на продукт) 949 597 446 00
220 - 240 V / 400 V 2N 50 - 60 Hz
Произведено в Германия
7.2 kW



9.2 Спецификация на зоните за готвене

| Зона за готвене | Номинална мощност (при максимална топлинна настройка) [W] | PowerBoost [W] | PowerBoost максимална продължителност [min] | Диаметър на готварските съдове [mm] |
|-----------------|---|----------------|---|-------------------------------------|
| Предна лява | 2300 | 3700 | 10 | 180 - 210 |
| Задна лява | 1800 | 2800 | 10 | 145 - 180 |
| Предна дясна | 1400 | 2500 | 4 | 125 - 145 |
| Задна дясна | 2300 | 3200 | 10 | 145 - 265 |

Мощността на зоните за готвене може да се отклонява в малки граници от данните в таблицата. Тя зависи от материала и размерите на готварските съдове.

За оптимални резултати при готвене, използвайте готварски съдове, не по-големи от диаметъра в таблицата.

10. ЕНЕРГИЙНА ЕФЕКТИВНОСТ

10.1 Информация за продукта съгласно EU 66/2014

Идентификация на модела

IKB64413FB

| | | |
|---|--|--|
| Тип готв. плот | Вградени котлони | |
| Брой зони за готвене | 4 | |
| Загриваща технология | Индукционен | |
| Диаметър на кръгли зони за готвене (Ø) | Предна лява Задна лява Предна дясна | 21,0 cm 18,0 cm 14.5 cm |
| Дължина (Д) и ширина (Ш) на зоните за готвене, които не са кръгли | Задна дясна | Д 26,5 cm Ш 17,0 cm |
| Енергийна консумация на зона за готвене (EC electric cooking) | Предна лява Задна лява Предна дясна Задна дясна | 178,4 Wh / kg 184,9 Wh / kg 183,2 Wh / kg 184,9 Wh / kg |
| Енергийна консумация на котлона (EC electric hob) | 182,9 Wh / kg | |

EN 60350-2 - Домашни ел. уреди за готвене - Част 2: Котлони - Методи за измерване на ефективността

10.2 Енергоспестяващи

Може да спестите енергия по време на ежедневно готвене, ако следвате съветите по-долу.

- Когато загревате вода използвайте само количеството което ви трябва.
- Ако е възможно, винаги поставяйте капак на готварските съдове.

- Преди да активирате зоните за готвене, поставете съдовете за готвене върху тях.
- Сложете малките готварски съдове на малките зони за готвене.
- Сложете готварските съдове върху центъра на зоната за готвене.
- Използвайте остатъчната топлина, за да запазите храната топла или да я разтопите.

11. ОПАЗВАНЕ НА ОКОЛНАТА СРЕДА

Рециклирайте материалите със символа . Поставяйте опаковките в съответните контейнери за рециклирането им. Помогнете за опазването на околната среда и човешкото здраве, както и за рециклирането на отпадъци от

електрически и електронни уреди. Не изхвърляйте уредите, означени със символа , заедно с битовата смет. Върнете уреда в местния пункт за рециклиране или се обърнете към вашата общинска служба.

TARTALOM

| | |
|--|----|
| 1. BIZTONSÁGI INFORMÁCIÓK..... | 24 |
| 2. BIZTONSÁGI UTASÍTÁSOK..... | 27 |
| 3. ÜZEMBE HELYEZÉS..... | 29 |
| 4. TERMÉKLEÍRÁS..... | 31 |
| 5. NAPI HASZNÁLAT..... | 33 |
| 6. HASZNOS TANÁCSOK ÉS JAVASLATOK..... | 39 |
| 7. ÁPOLÁS ÉS TISZTÍTÁS..... | 41 |
| 8. HIBAEZHÁRÍTÁS..... | 41 |
| 9. MŰSZAKI ADATOK..... | 44 |
| 10. ENERGIAHATÉKONYSÁG..... | 44 |

AZ ÖN ELÉGEDETTSÉGE ÉRDEKÉBEN

Köszönjük, hogy megvásárolta ezt az AEG készüléket. Termékünk gyártásakor egy olyan berendezést kívántunk megalkotni az Ön számára, amely kifogástalan teljesítményt nyújt hosszú éveken keresztül, köszönhetően az alkalmazott innovatív technológiáknak, amelyek az életét jelentősen megkönnyítik – és amelyeket más készülékeken nem talál meg. Kérjük, szánjon néhány percet az útmutató végigolvasására, hogy a maximumot hozhassa ki készülékéből. Látogassa meg a weboldalunkat:



Kezelési tanácsok, kiadványok, hibaelhárító, szerviz információk:
www.aeg.com/webselfservice



További előnyökért regisztrálja készülékét:
www.registeraeg.com



Kiegészítők, segédanyagok és eredeti alkatrészek vásárlása a készülékhez:
www.aeg.com/shop

VÁSÁRLÓI TÁMOGATÁS ÉS SZERVIZ

Kizárólag eredeti alkatrészek használatát javasoljuk.

Ha készülékével a szervizhez fordul, legyenek kéznél az alábbi adatok: Típus, termékszám, sorozatszám.

Ezek az információk az adattáblán olvashatók.

 Figyelmeztetés - Biztonsági információk

 Általános információk és hasznos tanácsok

 Környezetvédelmi információk

A változtatások jogát fenntartjuk.

1. BIZTONSÁGI INFORMÁCIÓK

Az üzembe helyezés és használat előtt gondosan olvassa el a mellékelt útmutatót. A gyártó nem vállal felelősséget a helytelen beszerelés vagy használat miatt

keletkezett sérülésekért és károkért. Tartsa biztonságos és elérhető helyen az útmutatót, hogy szükség esetén mindig a rendelkezésére álljon.

1.1 Gyermekek és fogyatékkal élő személyek biztonsága

- A készüléket 8 év feletti gyermekek és csökkent fizikai, értelmi vagy mentális képességű, illetve megfelelő tapasztalatok vagy ismeretek híján lévő személyek csak felügyelettel, vagy a készülék biztonságos használatára vonatkozó megfelelő tájékoztatás esetén használhatják.
- A 3-8 éves gyermekek, illetve a súlyos, komplex fogyatékkal élő személyek állandó felügyelet nélkül nem tartózkodhatnak a készülék közelében.
- 3 évesnél fiatalabb gyermekek kizárólag folyamatos felügyelet mellett tartózkodhatnak a készülék közelében.
- Ne hagyja, hogy gyermekek játsszanak a készülékkel.
- Minden csomagolóanyagot tartson távol a gyermekektől, és megfelelően dobja azokat hulladékba.
- A gyermekeket és kedvenc háziállatokat tartsa távol a készüléktől működés közben, és működés után, lehűléskor. A készülék elérhető részei forróak.
- Ha rendelkezik gyermekbiztonsági zárral a készülék, akkor azt be kell kapcsolni.
- Gyermekek felügyelet nélkül nem végezhetnek tisztítási vagy karbantartási tevékenységet a készüléken.

1.2 Általános biztonság

- **FIGYELMEZTETÉS:** Használat közben a készülék és az elérhető részek nagyon felforrósodhatnak. Legyen óvatos, hogy ne érjen a fűtőelemekhez.
- Ne működtesse a készüléket külső időzítővel vagy külön távirányító rendszerrel.

- **FIGYELMEZTETÉS:** Főzőlapon történő főzéskor az olaj vagy zsír felügyelet nélkül hagyása veszélyes lehet, és tűz keletkezhet.
- A tüzet SOHA NE próbálja meg eloltani vízzel, hanem kapcsolja ki a készüléket, és takarja le a lángokat például egy fedővel vagy tűzálló takaróval.
- **VIGYÁZAT:** Főzéskor a készüléket ne hagyja felügyelet nélkül. Rövid időtartamú főzéskor a készüléket tartsa folyamatosan felügyelet alatt.
- **FIGYELMEZTETÉS:** Tűzveszély: Ne tároljon semmit a főzőfelületeken.
- Soha ne tegyen a főzőfelületre fémtárgyakat (fedők, kések, kanalak), mert azok felforrósodhatnak.
- A készülék tisztításához ne használjon nagy nyomású gőzt.
- Használat után saját gombjával kapcsolja ki a főzőlap adott elemét, és ne hagyatkozzon az edényérzékelésre.
- Ha repedést lát az üvegkerámia / üveg felületen, kapcsolja ki a készüléket, és húzza ki a konnektorból a dugvilláját. Amennyiben a készülék kötésdobozon keresztül közvetlenül csatlakozik az elektromos hálózathoz, vegye ki a biztosítékot a készülék elektromos hálózatról történő leválasztásához. Egyéb esetben forduljon a márkaszervizhez.
- Ha a hálózati kábel megsérül, azt a gyártónak vagy a hivatalos márkaszerviznek vagy más hasonlóan képzett személynek ki kell cserélnie, nehogy veszélyhelyzet álljon elő.
- **FIGYELMEZTETÉS:** Kizárólag a főzőlap gyártója által tervezett vagy a főzőlap gyártója által a használati útmutatóban javasolt, illetve a készülékhez mellékelt főzőlapvédő elemet használjon. A nem megfelelő védőelemek használata balesetet okozhat.

2. BIZTONSÁGI UTASÍTÁSOK

2.1 Üzembe helyezés



FIGYELMEZTETÉS!

A készüléket csak képzett személy helyezheti üzembe.



FIGYELMEZTETÉS!

Személyi sérülés vagy a készülék károsodásának veszélye áll fenn.

- Távolítsa el az összes csomagolóanyagot.
- Ne helyezzen üzembe, és ne is használjon sérült készüléket.
- Tartsa be a készülékhez mellékelt üzembe helyezési útmutatóban foglaltakat.
- Tartsa meg a minimális távolságot a többi készüléktől és egységtől.
- A készülék nehéz, ezért legyen körültekintő a mozgatásakor. Mindig használjon munkavédelmi kesztyűt és zárt lábbelit.
- Megfelelő tömítőanyaggal védje a munkalap vágott felületeit a nedvesség ellen.
- Védje a készülék alját a gőztől és nedvességtől.
- Ne telepítse a készüléket ajtó mellé vagy ablak alá. Ezzel elkerülhető, hogy az ajtó vagy ablak kinyitásával leverje a forró fűzőedényt a készülékről.
- Mindegyik készülék alján hűtőventilátorok találhatók.
- Ha a készüléket fiók fölött helyezi üzembe:
 - Ne tároljon semmi olyan kisméretű tárgyat vagy papírlapot, melyet a ventilátorok beszívhatnak, mivel az megsértheti a hűtőventilátorokat, vagy megrongálhatja a hűtőrendszert.
 - A készülék alja és a fiókban tárolt tárgyak között hagyjon legalább 2 cm távolságot.

2.2 Elektromos csatlakoztatás



FIGYELMEZTETÉS!

Tűz- és áramütésveszély.

- Minden elektromos csatlakoztatást szakképzett villanszerelőnek kell elvégeznie.
- A készüléket kötelező földelni.
- Bármilyen beavatkozás előtt ellenőrizni kell, hogy a berendezés le lett-e választva az elektromos hálózatról.
- Ellenőrizze, hogy az adattáblán szereplő adatok megfelelnek-e a helyi elektromos hálózat paramétereinek.
- Ellenőrizze, hogy megfelelően van-e üzembe helyezve a készülék. A hálózati vezeték dugója (ha van) és a konnektor közötti gyenge vagy rossz érintkezés miatt a csatlakozás túlságosan felforrósodhat.
- Használjon megfelelő típusú hálózati kábelt.
- Ne hagyja, hogy az elektromos vezetékek összegabalyodjanak.
- Ügyeljen arra, hogy az érintésvédelem ki legyen építve.
- Használjon feszültségmentesítő bilincset a vezetékhez.
- Ügyeljen arra, hogy a hálózati kábel vagy dugója (ha van) ne érjen a készülékhez vagy a forró fűzőedényekhez, amikor a készüléket a közeli csatlakozóaljzathoz csatlakoztatja.
- Ne használjon hálózati elosztókat és hosszabbító kábeleket.
- Ügyeljen a hálózati csatlakozódugó (ha van) és a hálózati kábel épségére. Ha a hálózati kábel cserére szorul, forduljon a márkaszervizünkhöz vagy egy villanszerelőhöz.
- A feszültség alatt álló és szigetelt alkatrészek érintésvédelmi részeit úgy kell rögzíteni, hogy szerszám nélkül ne lehessen eltávolítani azokat.
- Csak az üzembe helyezés befejezése után csatlakoztassa a hálózati csatlakozódugót a hálózati csatlakozóaljzatba. Ügyeljen arra, hogy a hálózati dugasz üzembe

helyezés után is könnyen elérhető legyen.

- Amennyiben a hálózati konnektor rögzítése laza, ne csatlakoztassa a csatlakozódugót hozzá.
- A hálózati vezeték kihúzásakor soha ne vezetékot húzza. A kábelt mindig a csatlakozódugónál fogva húzza ki.
- Kizárólag megfelelő szigetelőberendezést alkalmazzon: hálózati túlterhelésvédő megszakítót, biztosítékot (a tokból eltávolított csavaros típusú biztosítékot), földzárlatkioldót és védőrelét.
- Az elektromos készüléket szigetelőberendezéssel kell ellátni, amely lehetővé teszi, hogy minden fázison leválassza a készüléket az elektromos hálózatról. A szigetelőberendezésnek legalább 3 mm-es érintkezőtávolsággal kell rendelkeznie.

2.3 Használat



FIGYELMEZTETÉS!

Sérülés-, égés- és áramütésveszély.

- Az első használat előtt távolítsa el a csomagolóanyagot, a tájékoztató címkéket és a védőfóliát (ha van).
- A készüléket háztartási környezetben használja.
- Ne változtassa meg a készülék műszaki jellemzőit.
- Ellenőrizze, hogy a készülék szellőzőnyílásai nincsenek-e lezárva.
- Működés közben tilos a készüléket felügyelet nélkül hagyni.
- Minden használat után kapcsolja ki a főzőzónákat.
- Ne hagyatkozzon az edényérzékelésre.
- Soha ne tegyen a főzőzónákra evőeszközöket vagy fedőket. Ezek felforrósodhatnak.
- Ne működtesse a készüléket nedves kézzel, vagy amikor az vízzel érintkezik.
- Ne használja a készüléket munka- vagy tárolófelületként.
- Amennyiben a készülék felülete megrepedt, azonnal válassza le a készüléket az elektromos hálózatról.

Ez a lépés az áramütés elkerüléséhez szükséges.

- A szívritmus-szabályozóval rendelkező személyek tartsanak legalább 30 cm távolságot a bekapcsolt indukciós főzőzónáktól.
- Amikor az élelmiszert forró olajba helyezi, az olaj kifröccsenhet.



FIGYELMEZTETÉS!

Tűz- és robbanásveszély

- A felforrósított zsírok és olajok gyúlékony gőzöket bocsáthatnak ki. Zsírral vagy olajjal való főzést tartsa azoktól távol a nyílt lángot és a forró tárgyakat.
- A nagyon forró olaj által kibocsátott gőzök öngyulladását okozhatnak.
- Az ételmaradékot tartalmazó használt olaj az első használatkor alkalmazott hőfoknál alacsonyabb értéken is tüzet okozhat.
- Ne tegyen gyúlékony anyagot vagy gyúlékony anyaggal szennyezett tárgyat a készülékbe, annak közelébe, illetve annak tetejére.



FIGYELMEZTETÉS!

A készülék károsodásának veszélye áll fenn.

- Ne helyezzen forró főzőedényt a kezelőpanelre.
- Ne helyezzen forró fedőt a főzőlap üvegfelületére.
- Ne hagyja, hogy a főzőedényből elforrjon a folyadék.
- Ügyeljen arra, hogy ne ejtsen tárgyat vagy főzőedényt a készülékre. A készülék felülete megsérülhet.
- Üres főzőedénnyel vagy főzőedény nélkül ne kapcsolja be a főzőzónákat.
- Ne tegyen alufóliát a készülékre.
- Az öntöttvasból vagy alumínium öntvényből készült, illetve sérült aljú edények megkarcolhatják az üveg- / üvegkerámia felületet. Az ilyen tárgyakat mindig emelje fel, ha a főzőfelületen odébb szeretné helyezni ezeket.
- A készülék kizárólag ételkészítési célokat szolgál. Tilos bármilyen más célra, például helyiség fűtésére használni.

2.4 Ápolás és tisztítás

- Rendszeresen tisztítsa meg a készüléket, hogy elkerülje a felület károsodását.
- Kapcsolja ki a készüléket, és hagyja lehűlni, mielőtt megtisztítaná.
- Karbantartás előtt húzza ki a konnektorból a készülék hálózati vezetékét.
- A készülék tisztításához ne használjon vízsugarat vagy gőzt.
- A készüléket puha, nedves ruhával tisztítsa. Csak semleges tisztítószert használjon. Ne használjon semmilyen súrolószert, súrolószivacsot, oldószert vagy fém tárgyat.

2.5 Szerviz

- A készülék javítását bízva a márkaszervizre.

3. ÜZEMBE HELYEZÉS



FIGYELMEZTETÉS!

Lásd a „Biztonság” című fejezetet.

3.1 A szerelést megelőző teendők

A főzőlap beszerelése előtt másolja le az adattábláról az alábbi adatokat. Az adattábla a főzőlap alján található.

Sorozatszám

3.2 Beépíthető tűzhelylapok

Csak azután használhatja a beépített főzőlapot, miután beszerelte azt a szabványoknak megfelelő beépített szekrénybe és munkafelületbe.

3.3 Csatlakozóvezeték

- A főzőlapot csatlakozóvezetékekkel együtt szállítjuk.
- A sérült hálózati vezetékét kizárólag a szerviz által biztosított vezetékre

- Csak eredeti pótalkatrészeket használjon.

2.6 Ártalmatlanítás



FIGYELMEZTETÉS!

Sérülés- vagy fulladásveszély.

- A készülék megfelelő ártalmatlanítására vonatkozó tájékoztatásért lépjen kapcsolatba a helyi hatóságokkal.
- Válassza le a készüléket ez elektromos hálózatról.
- A készülék közelében vágja át a hálózati kábelt, és tegye a hulladékba.

cserélje ki. Forduljon a helyi márkaszervizhez.



FIGYELMEZTETÉS!

Minden elektromos csatlakoztatást szakképzett villanyszerelőnek kell elvégeznie.



VIGYÁZAT!

A vezetékek végeit ne sodorja meg, valamint ne forrassa. Ez szigorúan tilos!



VIGYÁZAT!

Ne csatlakoztassa a vezetékét, ha nem látta el a vezetékét érvéghüvellyel.

Kétfázisú csatlakoztatás

1. Távolítsa el az érvéghüvelyt a fekete és a barna vezetékekről.
2. Távolítsa el a szigetelést a barna és fekete kábelek végeiről.

3. Minden egyes kábelvégre helyezzen fel egy új, 1,5 mm²-es érvéghüvelyt. (A lépés elvégzéséhez célszerszám szükséges).

Kábel keresztmetszete

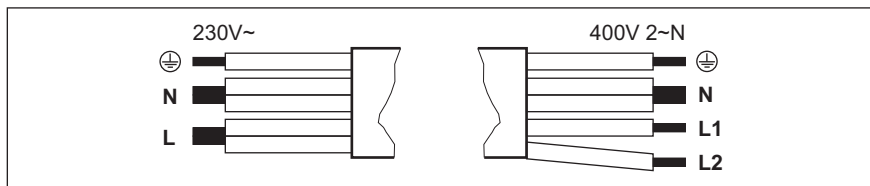

| Egyfázisú csatlakoztatás - 230 V~ | | Kétfázisú csatlakoztatás - 400 V 2 ~ N | |
|-----------------------------------|-----------------|--|----|
| | Zöld - sárga | Zöld - sárga | |
| N | Kék és kék | Kék és kék | N |
| L | Fekete és barna | Fekete | L1 |
| | | Barna | L2 |

3.4 Összeszerelés

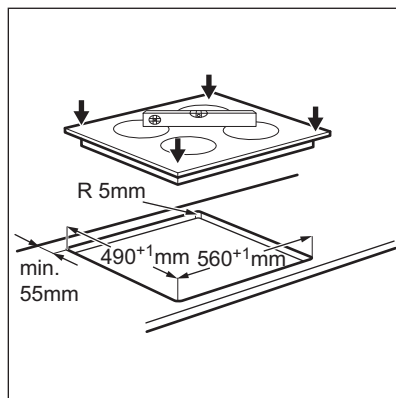
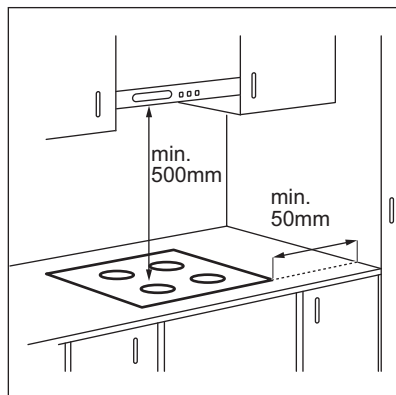

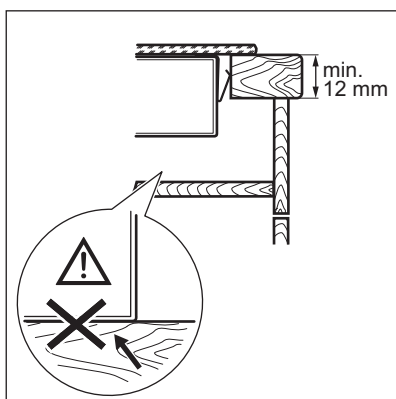
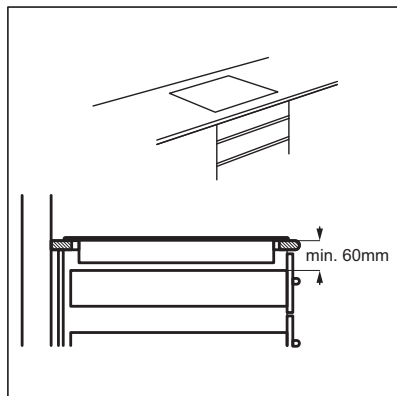
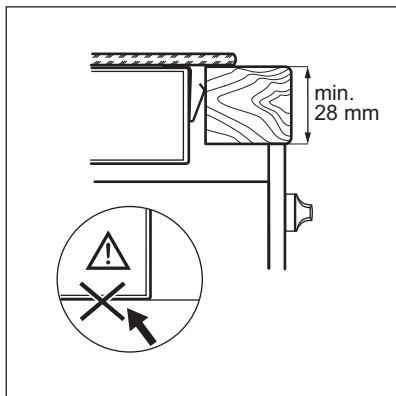

- i** Ha a készüléket egy fiók fölé szereli fel, a főzőlap ventilátora főzés közben felmelegítheti a fiókban elhelyezett és tárolt eszközöket.

4. TERMÉKLEÍRÁS

4.1 Főzőfelület elrendezése

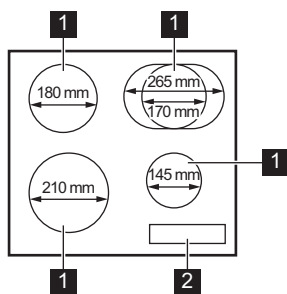

- 1** Indukciós főzőzóna
2 Kezelőpanel

4.2 Kezelőpanel elrendezése

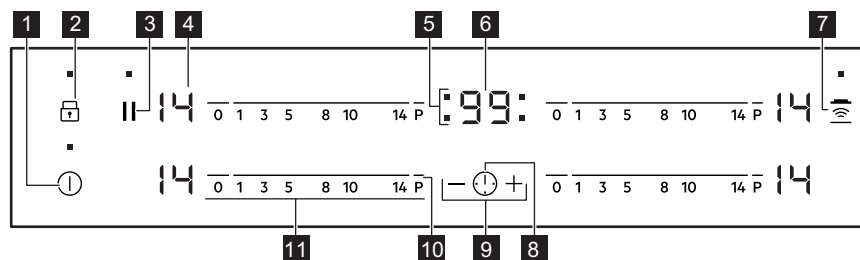











A készülék üzemeltetéséhez használja az érzékelőmezőket. Kijelzések, visszajelzők és hangok jelzik, hogy mely funkciók működnek.

| Érzékelőmező | Funkció | Megjegyzés |
|--------------|--------------------------------|--|
| 1 | BE / KI | A főzőlap be- és kikapcsolása. |
| 2 | Funkciózár / Gyermekezár | A kezelőpanel lezárása/a lezárás feloldása. |
| 3 | Szünet | A funkció be- és kikapcsolása. |
| 4 - | Hőfokbeállítás kijelzése | Jelzi a hőfokbeállítást. |
| 5 - | Időzítés jelzők a főzőzónákhoz | Jelzi, hogy melyik zónára állítja be az időt. |
| 6 - | Időzítő kijelzés | Percben mutatja az időt. |
| 7 | Hob²Hood | A funkció kézi üzemmódjának be- és kikapcsolása. |
| 8 | - | A főzőzóna kiválasztása. |
| 9 | - | Növeli vagy csökkenti az időt. |
| 10 | PowerBoost | A funkció bekapcsolása. |
| 11 - | Kezelősáv | A hőfok beállítása. |

4.3 Hőfokbeállítás kijelzései



| Kijelzés | Termékleírás |
|----------|------------------------------|
| | A főzőzóna ki van kapcsolva. |
| | A főzőzóna működik. |

| Kijelzés | Termékleírás |
|---|--|
|  | A Szünet funkció működik. |
|  | A Automatikus felfűtés funkció működik. |
|  | A PowerBoost funkció működik. |
|  + számjegy | Üzemzavar lépett fel. |
|  /  /  | OptiHeat Control (maradék hő kijelzése 3 lépésben): főzés folyamatban / melegen tartás / maradék hő. |
|  | A Funkciózár /Gyermekzár funkció működik. |
|  | Nem megfelelő vagy túl kicsi a főzőedény, vagy nincs főzőedény a főzőzónán. |
|  | A Automatikus kikapcsolás funkció működik. |

4.4 OptiHeat Control (maradék hő kijelzése 3 lépésben)



FIGYELMEZTETÉS!

 /  /  Maradék hő miatti égési sérülések veszélye. A visszajelzők a jelenleg használt főzőzónák maradék hő szintjét jelzik. Előfordulhat, hogy a szomszédos zónák visszajelzője is bekapcsol, annak ellenére, hogy nem használja azokat.

Az indukciós főzőzónák közvetlenül a főzőedény alján biztosítják az ételkészítéshez szükséges hőt. Az üveggerámiát a főzőedény maradék hője melegíti.

5. NAPI HASZNÁLAT



FIGYELMEZTETÉS!

Lásd a „Biztonság” című fejezetet.

5.1 Be- és kikapcsolás

Érintse meg a  gombot 1 másodpercig a főzőlap be- vagy kikapcsolásához.

5.2 Automatikus kikapcsolás

A funkció automatikusan leállítja a főzőlapot, ha:

- valamennyi főzőzóna ki van kapcsolva,
- nem végzett hőfokbeállítást a főzőlap bekapcsolása után,
- több mint 10 másodpercig valamivel (pl. edény, konyharuha stb.) letakarta a kezelőpanelt, vagy ráöntött valamit. Hangjelzés hallható és kikapcsol a főzőlap. Távolítsa el a tárgyat, vagy tisztítsa meg a kezelőpanelt.
- a főzőlap túlságosan felmelegszik (pl. egy lábasból elforr a folyadék). Mielőtt ismét használná a főzőlapot, várja meg, hogy a főzőzóna lehűljön.

- nem megfelelő főzőedényt használ. A **F** szimbólum világítani kezd, és 2 perc múlva a főzőzóna automatikusan leáll.
- nem állított le egy főzőzónát, illetve nem módosította a hőfokbeállítást.

Bizonyos idő után a **C** szimbólum világítani kezd, és a főzőlap kikapcsol.

A hőfokbeállítás és azon időtartam közötti kapcsolat, melynek elteltével a főzőlap kikapcsol:

| Hőfokbeállítás | Az alábbi idő elteltével a főzőlap kikapcsol: |
|------------------|---|
| C , 1 - 3 | 6 óra |
| 4 - 7 | 5 óra |
| 8 - 9 | 4 óra |
| 10 - 14 | 1,5 óra |

5.3 A hőfokbeállítás

A hőfok beállítása vagy módosítása:

Érintse meg a kezelősávot a megfelelő hőfokbeállításnál, vagy húzza végig az ujját a kezelősávon addig, míg el nem éri a megfelelő hőfokbeállítást.

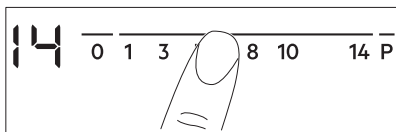

5.4 Automatikus felfűtés

Kapcsolja be ezt a funkciót, hogy rövidebb idő alatt érje el a szükséges hőfokbeállítást. Ha a funkció be van kapcsolva, a főzőzóna a legnagyobb hőfokbeállításról indul, majd bizonyos idő elteltével átvált a kiválasztott beállításra.

- i** A funkció bekapcsolásához a főzőzónának hidegnek kell lenni.

A funkció bekapcsolása egy főzőzónánál: érintse meg a **P** gombot (a **P** világítani kezd). Azonnal érintse

meg a kívánt hőfokértéket. 3 másodperc elteltével a **R** megjelenik.

A funkció kikapcsolása: módosítsa a hőfokbeállítást.

5.5 PowerBoost

A funkció nagyobb teljesítményt tesz elérhetővé az indukciós főzőzónák számára. A funkció csak bizonyos ideig működtethető az indukciós főzőzónák esetén. Ezután az indukciós főzőzóna automatikusan visszakapcsol a legmagasabb hőfokbeállításra.

- i** Lásd a „Műszaki adatok” című fejezetet.

A funkció bekapcsolása egy főzőzónánál: érintse meg a **P** mezőt.

Megjelenik a **P** jelzés.

A funkció kikapcsolása: módosítsa a hőfokbeállítást.

5.6 PowerBoost funkció ketygűrűs főzőzónával

A belső kör esetén ez a funkció akkor kapcsol be, amikor a főzőlap a belső körnél kisebb főzőedényt észlel. A külső kör esetén ez a funkció akkor kapcsol be, amikor a főzőlap a belső körnél nagyobb főzőedényt észlel.

5.7 Időzítő

Visszaszámlálásos időzítő

A funkcióval beállíthatja, hogy a főzőzóna milyen hosszú ideig üzemeljen egyetlen főzési ciklus alatt.



Először a főzőzóna hőfokbeállítását végezze el, majd állítsa be a funkciót.



A főzőzóna beállítása: érintse meg a

- 1** kezelőgombot ismételten, amíg a szükséges főzőzóna visszajelzője világítani nem kezd.

A funkció bekapcsolásához: érintse meg az időzítő **+** gombját az idő beállításához (00 - 99 perc). Amikor a főzőzóna visszajelzője lassabban villog, az idő visszaszámlálása megkezdődött.

A hátralévő idő ellenőrzése: válassza ki a főzőzónát a  gombbal. A főzőzóna visszajelzője gyorsan kezd villogni. A kijelzőn a hátralévő idő látható.

A visszaszámlálási idő beállítása: válassza ki a főzőzónát a  gombbal. Érintse meg a  vagy  mezőt.

A funkció kikapcsolása: válassza ki a főzőzónát a  gombbal, majd érintse meg a  gombot. A hátralévő idő visszaszámlálása 00 eléréséig folytatódik. A főzőzóna visszajelzője kialszik.



 Amikor a visszaszámlálás véget ér, hangjelzés hallható, és a 00 kijelzés villog. A főzőzóna kikapcsol.

A hang kikapcsolása: érintse meg a  gombot.



CountUp Timer (Az előreszámlálós időzítő)

Ezzel a funkcióval figyelheti, hogy mennyi ideje működik a főzőzóna.

A főzőzóna beállítása: érintse meg a  kezelőgombot ismételten, amíg a szükséges főzőzóna visszajelzője világítani nem kezd.

A funkció bekapcsolásához: érintse meg az időzítő  gombját; a  jel megjelenik. Amikor a főzőzóna visszajelzője lassabban villog, az idő számlálása megkezdődött. A kijelző a  és a (percekben) számolt idő között vált.



Annak ellenőrzésére, hogy mennyi ideig működik a főzőzóna: válassza ki a főzőzónát a  gombbal. A főzőzóna visszajelzője gyorsan kezd villogni. A kijelzőn a zóna működési ideje jelenik meg.

A funkció kikapcsolása: válassza ki a főzőzónát a  gombbal, majd érintse meg a  vagy  gombot. A főzőzóna visszajelzője kialszik.

Percszámláló

Amikor a főzőlap be van kapcsolva, és a főzőzónák nem üzemelnek, ezt a

funkciót **Percszámlálóként** használhatja. A hőfokbeállítás kijelzőjén  látható.

A funkció bekapcsolásához: érintse meg a  gombot. Érintse meg az időzítő  vagy  gombját az idő beállításához. Amikor a visszaszámlálás véget ér, hangjelzés hallható, és a 00 kijelzés villog.

A hang kikapcsolása: érintse meg a  gombot.

 A funkció nincs hatással a főzőzónák működésére.

5.8 Szünet

Ez a funkció az összes üzemelő főzőzónát a legalacsonyabb hőfokú beállításra állítja.

Amíg ez a funkció aktív, a kezelőpanelen lévő többi szimbólum zárolva van.

A funkció nem állítja le az időzítési funkciókat.

A funkció bekapcsolásához érintse meg a  mezőt.



 világítani kezd. A hőfokbeállítás 1-es szintre mérséklődik.

A funkció kikapcsolásához érintse meg a  gombot. A készülék visszakapcsol az előző hőfokbeállításra.

5.9 Funkciózár

Amikor a főzőzónák működnek, zárolhatja a kezelőpanelt. Ezzel megelőzheti a hőfokbeállítás véletlen módosítását.

Először végezze el a hőbeállítást.





A funkció bekapcsolása: érintse meg a  gombot. A  4 másodperce megjelenik. Ezzel nem kapcsolja ki az időzítési funkciókat.





A funkció kikapcsolása: érintse meg a  gombot. Az előző hőfokbeállítás jelenik meg.

 A főzőlap kikapcsolása ezt a funkciót is kikapcsolja.

5.10 Gyermekszár

Ez a funkció megakadályozza a főzőlap véletlen üzemeltetését.





A funkció bekapcsolása: indítsa el a főzőlapot a  gombbal. Ne végezzen hőfokbeállítást. Érintse meg a  gombot 4 másodpercig. A  megjelenik. Kapcsolja ki a főzőlapot a  gombbal.



A funkció kikapcsolása: indítsa el a főzőlapot a  gombbal. Ne végezzen hőfokbeállítást. Érintse meg a  gombot 4 másodpercig. A  megjelenik. Kapcsolja ki a főzőlapot a  gombbal.

A funkció hatálytalanítása egyetlen főzési műveletre: indítsa el a főzőlapot a  gombbal. A  megjelenik. Érintse meg a  gombot 4 másodpercig.

Végezze el a hőfokbeállítást 10 másodpercen belül. Működtetheti a főzőlapot. Amikor a főzőlapot a  gombbal kikapcsolja, a funkció ismét működik.

5.11 OffSound Control (A hangjelzések ki- és bekapcsolása)

Kapcsolja ki a főzőlapot. Érintse meg a  gombot 3 másodpercig. A kijelző bekapcsol, majd kikapcsol. Érintse meg a  gombot 3 másodpercig. A  vagy  jelenik meg. Érintse meg az időzítő  gombját az alábbiak egyikének kiválasztásához:

-  - a hangjelzések kikapcsolnak
-  - a hangjelzések bekapcsolnak

A kiválasztás megerősítéséhez várja meg, hogy a főzőlap automatikusan kikapcsoljon.







Amikor a funkció beállítása , a hangjelzés csak akkor szólal meg, amikor:

- megérinti a  gombot;
- a Percszámoló lejár
- a Visszaszámláló időzítő lejár
- valamit rátesz a kezelőpanelre.

5.12 Teljesítmény-korlátozás

Gyárilag a főzőlap a lehető legmagasabb teljesítményszintre van állítva.

A teljesítményszint csökkentése vagy növelése:

1. Kapcsolja ki a főzőlapot.
2. Érintse meg a  gombot 3 másodpercig. A kijelző bekapcsol, majd kikapcsol.
3. Érintse meg a  gombot 3 másodpercig. A  vagy  jelenik meg.
4. Érintse meg a  gombot. P0 teljesítményszint jelenik meg.
5. Érintse meg az időzítő  /  gombját a teljesítményszint beállításához.

Teljesítményszintek

Lásd a „Műszaki adatok” című fejezetet.

- P 72 — 7200 W
- P 15 — 1500 W
- P 20 — 2000 W
- P 25 — 2500 W
- P 30 — 3000 W
- P 35 — 3500 W
- P 40 — 4000 W
- P 45 — 4500 W
- P 50 — 5000 W
- P 60 — 6000 W



VIGYÁZAT!

Ügyeljen arra, hogy a kiválasztott teljesítményszint megfeleljen az épület áramkörének biztosítékai számára.

5.13 Teljesítménykezelés funkció

- A főzőzónák a főzőlapba lépő fázisok számától és elhelyezésétől függően vannak csoportosítva. Lásd az ábrát.
- Minden egyes fázis legnagyobb elektromos terhelhetősége 3600 W.
- A funkció elosztja a teljesítményt az ugyanazon fázisra kötött főzőzónák között.
- A funkció akkor kapcsol be, ha az ugyanazon fázisra kötött főzőzónák összes elektromos

teljesítményfelvétele meghaladja a 3600 W értéket.

- A funkció csökkenti a teljesítményt az ugyanazon fázisra kötött többi főzőzónánál.
- A csökkentett teljesítményű zónák hőfokbeállításának kijelzőjén a kiválasztott hőfokbeállítás és a csökkentett hőfokbeállítás váltakozik. Egy kis idő után a csökkentett teljesítményű zónák hőfokbeállításának kijelzőjén a csökkentett hőfokbeállítás marad látható.

Teljesítménykezelés funkció Teljesítmény-korlátozás funkcióval

Amikor a Teljesítmény-korlátozás funkciót **6,0 kW-ra vagy kisebb értékre állítja**, a főzőlap teljesítménye az összes főzőzóna között oszlik el.

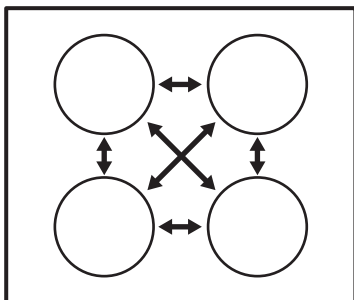

Amikor a Teljesítmény-korlátozás funkciót **6,0 kW-nál nagyobb értékre állítja**, a főzőlap teljesítménye a bal és jobb oldala között oszlik el.

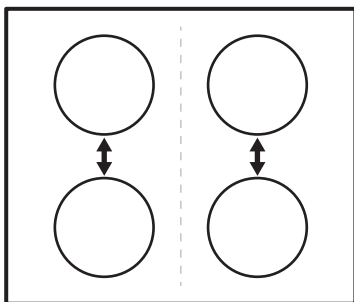

5.14 Hob²Hood

Ez egy korszerű automatikus funkció, mely a főzőlapot egy speciális

páraelszívóval kapcsolja össze. A főzőlap és a páraelszívó is infravörös jelekkel kommunikál. A ventilátor sebességét a készülék automatikusan határozza meg a beállított üzemmód és a főzőlapon levő legmelegebb főzőedény alapján. A ventilátor kézzel is irányítható a főzőlapról.



A legtöbb páraelszívónál a távvezérlő rendszer gyárilag ki van kapcsolva. Kapcsolja be a funkció használata előtt. További információkért lásd a páraelszívó használati utasítását.

A funkció automatikus működése

A funkció automatikus működéséhez állítsa be a H1 – H6 üzemmódok egyikét. A főzőlap eredeti beállítása H5. A páraelszívó reagál a főzőlap funkcióinak működtetésére. A páraelszívó automatikusan érzékeli a főzőedény hőmérsékletét, és ehhez állítja a ventilátor sebességét.

Automatikus üzemmódok

| | Automa- tikus vi- lágítás | Főzés ¹⁾ | Sütés ²⁾ |
|----------------------------------|---------------------------------|---------------------------------|---------------------------------|
| H0 üzem- mód | Ki | Ki | Ki |
| H1 üzem- mód | Be | Ki | Ki |
| H2 üzem- mód ³⁾ | Be | 1. venti- látorse- besség | 1. venti- látorse- besség |
| H3 üzem- mód | Be | Ki | 1. venti- látorse- besség |
| H4 üzem- mód | Be | 1. venti- látorse- besség | 1. venti- látorse- besség |
| H5 üzem- mód | Be | 1. venti- látorse- besség | 2. venti- látorse- besség |





| | Automa- tikus vi- lágítás | Főzés ¹⁾ | Sütés ²⁾ |
|--------------------|---------------------------------|---------------------------------|---------------------------------|
| H6 üzem- mód | Be | 2. venti- látorse- besség | 3. venti- látorse- besség |

1) A főzőlap érzékeli a főzés műveletét, és automatikus üzemmódban ennek megfelelően állítja be a ventilátor sebességét.

2) A főzőlap érzékeli a sütés műveletét, és automatikus üzemmódban ennek megfelelően állítja be a ventilátor sebességét.

3) Ez az üzemmód bekapcsolja a ventilátort és a világítást, és nem veszi figyelembe a hőmérsékletet.





Az automatikus üzemmód módosítása

1. Kapcsolja ki a készüléket.
2. Érintse meg a  gombot 3 másodpercig. A kijelző bekapcsol, majd kikapcsol.
3. Érintse meg a  gombot 3 másodpercig.
4. Érintse meg a  gombot néhányszor, míg a  meg nem jelenik.
5. Érintse meg az időzítő  gombját egy automatikus üzemmód kiválasztásához.

 Kapcsolja ki a funkció automatikus üzemmódját, ha a páraelszívót közvetlenül a páraelszívó kezelőpaneljéről szeretné működtetni.

 Amikor befejezi a főzést, és kikapcsolja a főzőlapot, a páraelszívó ventilátora még egy bizonyos ideig működhet. Ezen idő elteltével a rendszer automatikusan kikapcsolja a ventilátort, és a ventilátor véletlen bekapcsolásának elkerülése érdekében a következő 30 másodpercben nem engedélyezi a bekapcsolást.

A ventilátorsebesség kézi beállítása

A funkció kézzel is működtethető. Ehhez érintse meg a  gombot a főzőlap működése közben. Ezzel a lépéssel kikapcsolja a funkció automatikus üzemmódját, és lehetővé válik a ventilátorsebesség kézi beállítása. A  gomb minden egyes megnyomásával a ventilátorsebesség egy fokozattal nő. Amikor eléri az erős fokozatot, és ismét megnyomja a  gombot, a ventilátorsebességet 0 értékre állítja, és a páraelszívó ventilátor kikapcsol. A ventilátor ismételt, 1. fokozatban történő elindításához érintse meg a  gombot.

 A funkció automatikus működésének bekapcsolásához kapcsolja ki a főzőlapot, majd ismét kapcsolja be.

A világítás bekapcsolása

A főzőlap beállítható úgy, hogy minden egyes bekapcsolásakor automatikusan bekapcsolja a világítást. Ehhez állítsa be az automatikus H1 – H6 üzemmódok egyikét.

 A főzőlap kikapcsolása után 2 perccel a páraelszívó világítása is kikapcsol.

6. HASZNOS TANÁCSOK ÉS JAVASLATOK



FIGYELMEZTETÉS!

Lásd a „Biztonság” című fejezetet.

6.1 Főzőedény



Az indukciós főzőzónáknál az erős elektromágneses mező a főzőedényben nagyon gyorsan termel hőt.



Az indukciós főzőzónákat megfelelő edényekkel használja

A főzőedény anyaga

- **megfelelő:** öntöttvas, acél, zománczott acél, rozsdamentes acél, többrétegű főzőedényalj (a gyártó által megfelelőnek jelölve).
- **nem megfelelő:** alumínium, réz, sárgaréz, üveg, kerámia, porcelán.

A főzőedény akkor megfelelő indukciós tűzhelylaphoz, ha:

- egy kevés víz nagyon gyorsan felforr a legmagasabb hőfokra beállított zónán.
- a mágnes hozzátapad a főzőedény aljához.



A főzőedény alja legyen minél vastagabb és laposabb. Ügyeljen arra, hogy az edények alja tiszta és száraz legyen, mielőtt a főzőlaphoz helyezi azokat.

Edények méretei

Az indukciós főzőzónák automatikusan alkalmazkodnak a főzőedény aljának méretéhez.

A főzőzóna határfoka függ a főzőedény átmérőjétől. Az ajánlott minimumnál kisebb átmérőjű főzőedény csak egy részét veszi fel a főzőzóna által leadott energiának.



Lásd a „Műszaki adatok” c. részt.

6.2 Működés közben hallható hangok

Ha a következőt hallja:

- recsegés: a főzőedény különböző anyagokból készült (szendvicskonstrukció).
- fűtülés: a főzőzónát magas teljesítményszinten használja, és a főzőedény különböző anyagokból készült (szendvicskonstrukció).
- zümmögés: magas teljesítményszintet használ.
- kattogás: elektromos kapcsolás megy végbe.
- sziszegés, zümmögés: a ventilátor üzemel.

Ezek a zajok normális jelenségnek számítanak, és nem jelentik azt, hogy a főzőlap meghibásodott.

6.3 Öko Timer (Eco időzítő)

Az energiatakarékosság érdekében a főzőzóna fűtőegysége korábban kikapcsol a visszaszámlálásos időzítő hangjelzésénél. A működés időbeli különbsége a hőfok beállításától és a főzési idő hosszától függ.

6.4 Példák különböző főzési alkalmazásokra

A főzőzóna hőfokbeállítása és energiafogyasztása közötti kapcsolat nem lineáris. A hőfokbeállítás növelésekor a főzőzóna energiafogyasztása nem arányosan emelkedik. Azaz, a közepes hőfokbeállítású főzőzóna a névleges energiafogyasztásának felénél kevesebb energiát fogyaszt.



A táblázatban szereplő adatok csak útmutatásul szolgálnak.

| Hőfokbeállítás | Használat: | Idő (perc) | Tanácsok |
|---|--|-----------------|---|
|  - 1 | Főtt ételek melegen tartására. | szükség szerint | Tegyen fedőt a főzőedényre. |
| 1 - 3 | Hollandi mártás, olvasztás: vaj, csokoládé, zselatin. | 5 - 25 | Időnként keverje meg. |
| 1 - 3 | Keményítés: könnyű omlett, sült tojás. | 10 - 40 | Fedővel lefedve készítse. |
| 3 - 5 | Rizs és tejalapú ételek főzése, készételek felmelegítése. | 25 - 50 | A folyadék mennyisége legalább kétszerese legyen a rizsének, a főzés félidejében keverje meg a tejalapú ételeket. |
| 5 - 7 | Zöldségek, hal gőzölése, hús párolása. | 20 - 45 | Adjon hozzá néhány evőkanálnyi folyadékot. |
| 7 - 9 | Burgonya párolása. | 20 - 60 | 750 g burgonyához max. ¼ l vizet használjon. |
| 7 - 9 | Nagyobb mennyiségű étel, raguk és levesek készítése. | 60 - 150 | Legfeljebb 3 l folyadék plusz a hozzávalók. |
| 9 - 12 | Kímélő sütés: bécsi szelet, borjúhús, cordon bleu, borda, húspogácsa, kolbász, máj, rántás, tojás, palacsinta, fánk. | szükség szerint | Félidejében fordítsa meg. |
| 12 - 13 | Erős sütés, burgonyatallér, bélszín, marhaszeletek. | 5 - 15 | Félidejében fordítsa meg. |
| 14 | Víz forralása, tészta kifőzése, hús barnítása (gulyás, serpenyős sülték), burgonya bő olajban sütése. | | |
| P | Nagymennyiségű víz forralása. PowerBoost bekapcsolva. | | |

6.5 Javaslatok és tanácsok a Hob²Hood funkcióhoz

A képen levő páraelszívó csak illusztrációként szolgál.

Amikor a főzőlapot az alábbi funkcióval használja:

- A páraelszívó kezelőpanelét óvja a közvetlen napfénytől.
- Ne irányítson halogén lámpát a páraelszívó kezelőpanelére.
- Ne takarja le a főzőlap kezelőpaneljét.
- Ne szakítsa meg a jelet a főzőlap és a páraelszívó között (például kézzel vagy a főzőedény fogantyújával).
Lásd a képet.

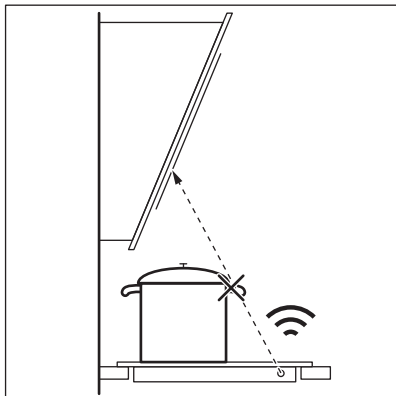

Előfordulhat, hogy egyéb távirányítású készülékek akadályozhatják a vezérlőjelet. Ne működtessen más távirányítású készüléket, amikor a főzőlap ezen funkcióját használja.

Páraelszívók Hob²Hood funkcióval

Látogassa meg webáruházunkat az ezen funkcióval működő páraelszívók teljes kínálatának megtekintéséhez. Az ezzel a funkcióval működő AEG páraelszívók  szimbólummal vannak megjelölve.

7. ÁPOLÁS ÉS TISZTÍTÁS



FIGYELMEZTETÉS!

Lásd a „Biztonság” című fejezetet.

7.1 Általános tudnivalók

- Minden használat után tisztítsa meg a főzőlapot.
- Mindig olyan főzőedényeket használjon, amelyeknek tiszta az alja.
- A felületen megjelenő karcolások vagy sötét foltok nem befolyásolják a főzőlap működését.
- Használjon a főzőlapok tisztításához megfelelő tisztítószert.
- Használjon üvegfelületekhez tervezett speciális kaparóeszközt.

7.2 A főzőlap tisztítása

- **Azonnal távolítsa el:** a megolvadt műanyagot, folpackot, a cukrot,

valamint a cukortartalmú ételeket, máskülönben a szennyeződés károsíthatja a főzőlapot. Az égési sérülés megelőzésére körültekintéssel járjon el. Állítsa éles szögben az üvegkerámia felületre a kaparókést, majd csúsztassa végig a pengét a felületen.

- **Távolítsa el, miután a főzőlap megfelelően lehűlt:** vízkőkarikák, vízgyűrűk, zsírfoltok, fényes, fémes elszíneződések. Nem karcoló tisztítószerral és megnedvesített ruhával tisztítsa meg a főzőlapot. A tisztítás után puha ruhával törölje szárazra a főzőlapot.
- **Fényes, fémes elszíneződés eltávolítása:** ecetes vízzel megnedvesített ruhával tisztítsa meg az üvegfelületet.

8. HIBAEELHÁRÍTÁS



FIGYELMEZTETÉS!

Lásd a „Biztonság” című fejezetet.

8.1 Hibaelhárítás

| Hibajelenség | Lehetséges ok | Javítási mód |
|---|--|---|
| Nem lehet elindítani vagy üzemeltetni a főzőlapot. | A főzőlap nincs csatlakoztatva az elektromos hálózathoz, vagy csatlakoztatása nem megfelelő. | Ellenőrizze, hogy a főzőlap jól van-e csatlakoztatva az elektromos hálózathoz. Lásd a kapcsolási rajzot. |
| | Leolvadt a biztosíték. | Ellenőrizze, hogy a biztosíték okozza-e a problémát. Ha a biztosíték többször is leolvad, hívjon szakképzett villanyszerelőt. |
| | Nem végezte el a hőfokbeállítását 10 másodpercen belül. | Indítsa el újra a főzőlapot, és 10 másodpercen belül állítsa be a hőfokot. |
| | 2 vagy több érzékelőmezőt érintett meg egyszerre | Egyszerre csak egy érzékelőmezőt érintsen meg. |
| | Szünet funkció működik. | Lásd a „Napi használat” című részt. |
| | Víz- vagy zsírfoltok vannak a kezelőpaneelen | Tisztítsa meg a kezelőpaneelt. |
| Hangjelzés hallható és kikapcsol főzőlap. Amikor a főzőlap kikapcsol, egy hangjelzés hallható. | Letakart egy vagy több érzékelőmezőt. | Vegyen le minden tárgyat az érzékelőmezőkről. |
| A főzőlap kikapcsol. | Valamit rátett a  érzékelőmezőre. | Vegyen le minden tárgyat az érzékelőmezőről. |
| Nem kezd világítani a maradékhő visszajelző. | A főzőzóna még nem forrosodott fel, mert csak rövid ideje van működésben, vagy az érzékelő sérült/meghibásodott. | Ha a főzőzóna elég ideig működött, és forrónak kellene lennie, forduljon a márkaszervizhez. |
| Hob ² Hood Funkció nem működik. | Letakarták a kezelőpaneelt. | Távolítsa el a tárgyat a kezelőpanelről. |
| Automatikus felfűtés funkció továbbra sem működik . | A főzőzóna forró. | Hagyja, hogy a főzőzóna megfelelően lehűljön. |
| | A legmagasabb hőfok van beállítva. | A legmagasabb főzési fokozatnak ugyanakkora a teljesítménye, mint a funkciónak. |
| A hőfok két szint között változik. | Teljesítménykezelés funkció működik. | Lásd a „Napi használat” című részt. |

| Hibajelenség | Lehetséges ok | Javítási mód |
|--|--|---|
| Az érzékelőmező felmelegszik. | A főzőedény túl nagy vagy túl közel tette a kezelőpanelhez. | Ha lehetséges, tegye a nagy főzőedényeket a hátsó főzőlapokra. |
| Nincs hangjelzés, amikor megérinti a kezelőpanel érzékelőmezőit. | A hangjelzések ki vannak kapcsolva. | Kapcsolja be a hangjelzéseket. Lásd a „Napi használat” című részt. |
| L visszajelző világítani kezd. | Gyermekzár vagy Funkciózár funkció működik. | Lásd a „Napi használat” című részt. |
| F visszajelző világítani kezd. | Nincs főzőedény a főzőzónára helyezve. | Tegyen főzőedényt a főzőzónára. |
| | A főzőedény nem megfelelő típusú. | Használjon megfelelő főzőedényt. Olvassa el a „Hasznos tanácsok és javaslatok” c. fejezetet. |
| | A főzőedény aljának átmérője túl kicsi a főzőzónához képest. | Megfelelő méretű főzőedényt használjon. Lásd a „Műszaki adatok” c. részt. |
| E és egy szám jelenik meg | Üzemzavar lépett fel a főzőlapnál. | Kapcsolja ki a főzőlapot, majd 30 másodperc elteltével kapcsolja be újra. Amennyiben a E jelzés ismét megjelenik, feszültségmentesítse a főzőlapot. 30 másodperc múlva csatlakoztassa újra a főzőlapot. Ha a probléma továbbra is fennáll, forduljon a márkaszervizhez. |
| Folyamatos hangjelzés hallható. | Az elektromos csatlakoztatás helytelen. | Feszültségmentesítse a főzőlapot. A készülék telepítésének ellenőrzéséhez forduljon szakképzett villanyszerelőhöz. |

8.2 Ha nem talál megoldást...

Ha nem talál megoldást egyedül a problémára, forduljon a márkakereskedőhöz vagy a hivatalos szervizközponthoz. Adja meg az adattáblán található adatokat. Szintén adja meg az üvegkerámia háromjegyű kódját (az üvegfelület sarkában látható), valamint a megjelenő hibaüzenetet.

Győződjön meg arról, hogy a főzőlapot megfelelően működtette-e. Ha nem megfelelően üzemeltette a készüléket, a szerviz szerelője vagy az eladó kiszállása nem lesz ingyenes, még a garanciális időszakban sem. A szervizközponttal és a garanciális feltételekkel kapcsolatos tájékoztatást a garanciakönyvben találja meg.

9. MŰSZAKI ADATOK

9.1 Adattábla

Modell IKB64413FB
Típus: 61 B4A 00 AD
Indukció 7.2 kW
Sorozatszám:
AEG

PNC 949 597 446 00
220 - 240 V / 400 V, 2N, 50 - 60 Hz
Gyártási hely: Németország
7.2 kW



9.2 Főzőzónák jellemzői

| Főzőzóna | Névleges teljesítmény (maximális hőfokbeállítás) [W] | PowerBoost [W] | Power-Boost maximális időtartam [min] | Főzőedény átmérője [mm] |
|------------|--|----------------|---------------------------------------|-------------------------|
| Bal első | 2300 | 3700 | 10 | 180 - 210 |
| Bal hátsó | 1800 | 2800 | 10 | 145 - 180 |
| Jobb első | 1400 | 2500 | 4 | 125 - 145 |
| Jobb hátsó | 2300 | 3200 | 10 | 145 - 265 |

A főzőzónák teljesítménye kismértékben eltérhet a táblázat adataitól. A teljesítmény a főzőedény anyagától és méretétől függően változik.

Az optimális főzési eredmény érdekében olyan főzőedényt használjon, melynek átmérője nem haladja meg a táblázatban szereplő átmérőt.

10. ENERGIAHATÉKONYSÁG

10.1 Termékismertető az EU 66/2014 szerint

| | | |
|--|------------------------------------|-------------------------------|
| A készülék azonosítójele | IKB64413FB | |
| Főzőlap típusa | Beépíthető főzőlap | |
| Főzőzónák száma | 4 | |
| Fűtési technológia | Indukciós | |
| Kör alakú főzőzónák átmérője (Ø) | Bal első Bal hátsó Jobb első | 21,0 cm 18,0 cm 14,5 cm |
| Nem kör alakú főzőzóna hosszúsága (H) és szélessége (Sz) | Jobb hátsó | H: 26,5 cm Sz: 17,0 cm |

| | | |
|--|------------|-------------|
| Energiafogyasztás főzőző- nánként (EC electric cooking) | Bal első | 178,4 Wh/kg |
| | Bal hátsó | 184,9 Wh/kg |
| | Jobb első | 183,2 Wh/kg |
| | Jobb hátsó | 184,9 Wh/kg |
| Főzőlap energiafogyasztása (EC electric hob) | | 182,9 Wh/kg |

EN 60350-2 - Háztartási elektromos főzőkészülékek - 2. rész: Főzőlapok - Teljesítménymérési módszerek

10.2 Energiatakarékosság

A mindennapos főzés közben energiát takaríthat meg az alábbi ötletek betartásával.

- Víz melegítésekor csak a szükséges vízmennyiséget használja.

- Lehetőség szerint mindig tegyen fedőt a főzőedényre.
- A főzőedényt már bekapcsolás előtt helyezze a főzőzónára.
- A kisebb főzőedényt a kisebb főzőzónára helyezze.
- A főzőedényt a főzőzóna közepére helyezze.
- A maradékhot használja az étel melegen tartásához vagy felolvasztásához.

11. KÖRNYEZETVÉDELMI TUDNIVALÓK

A  következő jelzéssel ellátott anyagokat hasznosítsa újra. Újrahasznosításhoz tegye a megfelelő konténerekbe a csomagolást. Járuljon hozzá környezetünk és egészségünk védelméhez, és hasznosítsa újra az elektromos és elektronikus hulladékot. A

 tiltó szimbólummal ellátott készüléket ne dobja a háztartási hulladék közé. Juttassa el a készüléket a helyi újrahasznosító telepre, vagy lépjen kapcsolatba a hulladékkezelésért felelős hivatallal.

www.aeg.com/shop



867350032-B-112019



AEG