

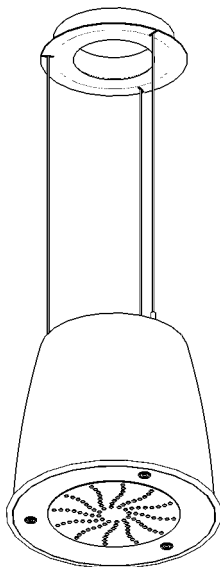

K Design S.R.L
via della produzione 60
61025, Montelabbate (Pu)
Tel.: +39 0721 482563
Fax: +39 0721 489077
P.IVA e C.F. IT 02123640415
www.kdesign.pu.it
info@kdesign.pu.it

K114 - I



Fémház felülete	Fehér – rozsdamentes acél SB+P
Üvegfelületek	
Méretek	D. 438 mm
Világítás típusa	LED 4x1W
Elérhető vezérlők	Elektronikus távirányítóval
Telepítés	Sziget
Zsírszűrő	Rozsdamentes acél szűrő

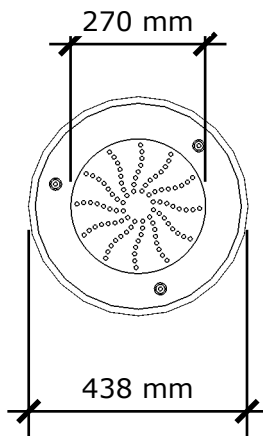
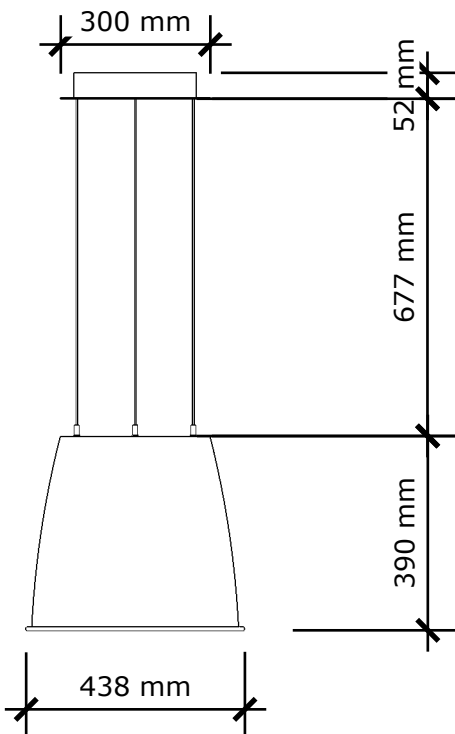

NOTE GENERALI ALLA CONSEGNA

La cappa, viene imballata e spedita in 1 collo di cartone o più (2 o 3). Al ricevimento controllare che non vi sono deterioramenti e che i cartoni siano INTEGRALI.

PRINCIPIO DI FUNZIONAMENTO

La cappa viene installata sopra un fornello da cucina. Mediante il motore, aspira fumi, odori, grassi, prodotti dalla cottura del cibo, i quali vengono evacuati all'esterno (aspirante) o catturati dai filtri carbone (filtrante).

SZÁLLÍTÁSRA VONATKOZO ÁLTALANOS MÉGJEGYZÉSEK

Az elszívó 1 vagy több (2 vagy 3) kartondobozba csomagolva érkezik. Átvételkor ellenőrizze, hogy SÉRTETLENEK-E, és hogy jó állapotban vannak-e a dobozok.

MŰKÖDÉSI ELV

Az elszívó a főzőlap fölé van felszerelve. A motorja elszívja az ételkészítés során keletkező gőzöket, szagokat és zsírt, és a szabadba vezeti (kivezetéses típusok) vagy szénműtrő segítségével megfogja (szűrős típusok) őket.

NOTES GENERALES A LA LIVRAISON

La hotte est emballée et expédiée dans 1 colis en carton ou plusieurs carton. A réception, vérifier que la hotte n'a pas été endommagée et que les cartons sont intacts.

PRINCIPE DE FONCTIONNEMENT

La hotte est installée au-dessus d'une table de cuisson. Grâce au moteur, elle aspire les fumées, les odeurs et les graisses produites par la cuisson des aliments, qui sont rejetées à l'extérieur (évacuation) ou capturées par les filtres à charbon (recyclage).

USO PREVISTO
(SCOPO - DESTINAZIONE
D'USO)

Sono progettate e realizzate con lo scopo di aspirare fumi e odori prodotti dalla cottura del cibo.

Qualsiasi altro utilizzo è da considerarsi
USO IMPROPRIO

**ALLACCIAMENTO ALLA
RETE ELETTRICA**

**ATTENZIONE
PERICOLO
GENERICO!**

Prima dell'installazione, verificare che la tensione della rete indicata

sull'apposita targhetta applicata all'interno della cappa corrisponda alla tensione della vostra abitazione

Prima di qualsiasi OPERAZIONE di **PULIZIA, MANUTENZIONE o SOSTITUZIONE**, togliere tensione alla cappa:

- Staccare la spina o togliere tensione dall'interruttore generale.

**- PERICOLO DI
FOLGORAZIONE!!**

L'allacciamento elettrico della cappa, **DEVE ESSERE ESEGUITO** da un elettricista abilitato rispettando le leggi del paese, dove la cappa viene installata.

**RENDELTETÉSSZERŰ
HASZNÁLAT (CÉL –
RENDELTETÉSSZERŰ
HASZNÁLAT)**

Az elszívók otthoni használatra szánt háztartási berendezések.

Az ételek elkészítése során keletkező gőzök és szagok elszívására szolgálnak.

Bármilyen egyéb használat **NEM MEGFELELŐ HASZNÁLATNAK** minősül.

**BEKÖTÉS AZ ELEKTROMOS
HÁLÓZATBA**

FIGYELEM, VESZÉLY!

Telepítés előtt ellenőrizze, hogy az elszívó belsejében található adattáblán feltüntetett hálózati feszültség megegyezik-e az otthonában elérhető feszültséggel.

TISZTÍTÁS, KARBANTARTÁS és CSERE előtt válassza le az elszívót a tápellátásról:

- Húzza ki a csatlakozót az aljzatból, vagy kapcsolja le a főkapcsolót.

- ÁRAMÜTÉS VESZÉLYE!

Az elszívó elektromos bekötését **KIZÁRÓLAG** szakképzett villanyszerelő végezheti, annak az országnak a törvényei szerint, ahol az elszívó telepítésre kerül.

**UTILISATION PREVUE
(BUT - DESTINATION
PREVUE)**

Les hottes décoratives sont des appareils électroménagers à usage domestique.

Elles sont conçues et fabriquées dans le but d'aspirer les fumées et odeurs produites par la cuisson des aliments.

Toute autre utilisation est considérée comme **NON CONFORME**

**RACCORDEMENT AU
RESEAU ELECTRIQUE**

ATTENTION DANGER !

Avant l'installation, vérifier que la tension indiquée sur la plaque signalétique située à l'intérieur de la hotte correspond à l'alimentation de l'habitation Avant tout **NETTOYAGE, ENTRETIEN OU REMPLACEMENT**, couper la tension de l'appareil :

- Débrancher la prise ou couper l'alimentation depuis l'interrupteur général.

**- RISQUE
D'ELECTROCUTION !**

Le raccordement électrique de la hotte **DOIT ETRE EFFECTUE** par un électricien qualifié conformément aux lois du pays où la hotte est installée.

La cappa deve essere posizionata dai fornelli ad un'altezza minima di **65 centimetri (salvo specifiche descritte nell'allegato)**.
Il tubo di scarico e gli eventuali gomiti o raccordi debbono innestarsi a quello inferiore e non sovrapporsi.

MONTAGGIO

VITI SERRAGGIO
COPERTURA

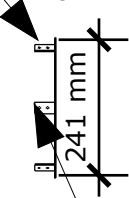

FORI PER CAVI

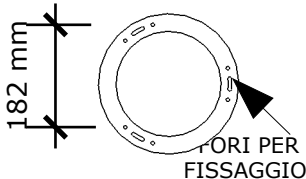

Come si può vedere in figura segnare le 3 aole per il fissaggio della piastra reggi cavi.

Con la punta di $\varnothing 6$ praticare i fori.

Fissare quindi la piastra a soffitto.

Inserire i cavi negli appositi fori posti sulla piastra, far scorrere il cavo e tagliare alla lunghezza desiderata (non superiore a 750mm), inserire i cavi nei morsetti posti sulla cappa poi serrarli.

Ora mettere il copri piastra in acciaio inox fissandolo mediante il serraggio delle apposite viti.

Az elszívót legalább 65 cm-rel a főzőlapok fölé kell felszerelni (hacsak a mellékletben máshogy nem szerepel). A kivezető csatornának, valamint az összes egyenes vagy könyökkel ellátott elemnek a cső alatt, és nem azzal átfedésben kell illeszkednie.

ÖSSZESZERELÉS

BURKOLAT
RÖGZÍTŐCSAVARJAI

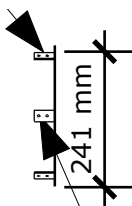

HUZALÁTVEZETŐ NYÍLÁSOK

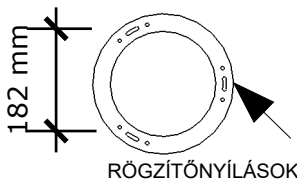

Az ábrán látható módon jelölje be a vezetékek csatlakoztatására szolgáló lemez rögzítéséhez szükséges 3 nyílást.

A lyukak fúrásához használjon $\varnothing 6$ -os fúrófejet.

Majd rögzítse a lemezt a mennyezethez.

Vezesse át a vezetékeket a lemezen található furatokon, húzza át, majd vágja le őket a megfelelő (legfeljebb 750 mm-es) hosszúságra, csatlakoztassa a vezetékeket az elszívón található csavaros kapcsokba, majd húzza meg őket.

Ezután illessze fel a rozsdamentes acéllemez burkolatot, majd rögzítse a mellékelt csavarokkal.

La hotte doit être positionnée à une hauteur minimale de 65 cm de table de cuisson (sauf spécifications décrites dans l'annexe).
Le tuyau d'évacuation et les coudes ou raccords éventuels doivent s'enclencher sur le tuyau inférieur et ne pas se chevaucher.

MONTAGE

VIS SERRAGE
COUVERTURE

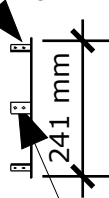

TROUS POUR CÂBLES

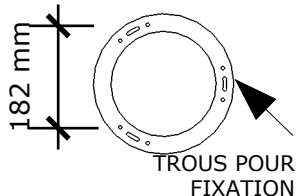

Comme indiqué sur la figure, marquer les 3 fentes pour la fixation de la plaque de support des câbles. Percer les trous à l'aide d'une mèche de diamètre 6 mm.

Ensuite, fixer la plaque au plafond.

Insérer les câbles dans les trous de la plaque, faire glisser et couper à la longueur désirée (pas plus de 750 mm), insérer les câbles dans les bornes situées sur la hotte puis serrer.

Fixer le cache-plaque en acier inox au moyen des vis.

In caso si debbano sostituire pezzi usurati e/o rotti, utilizzare solo ed esclusivamente parti di ricambio originali

**ATTENZIONE
PERICOLO
D'INQUINAMENTO!**

Alla fine della vita della cappa, non disperderla nell'ambiente, ma rivolgersi alle agenzie di recupero materiali. (RAEE)

In due persone, posizionare la cappa nelle piastre e accertarsi che sia stabile.

- togliere i filtri in metallo
- con un cacciavite, regolare la cappa in **altezza (H)** e **profondità (P)**

MANUTENZIONE

ATTENZIONE!
Togliere tensione alla cappa, staccare la spina o togliere Tensione dall'interruttore generale.

I filtri metallici, possono essere lavati in lavastoviglie o con acqua e detersivo.

Ogni **15 ore** di utilizzo o secondo necessità:
- rimontarli nella propria sede.

**SOSTITUZIONE
FILTRI CARBONE
ATTIVO**

Ogni **tre/cinque mesi** o secondo necessità.

IMPORTANTE!

I filtri carbone attivo non debbono essere assolutamente lavati

Az elhasználódott és/vagy meghibásodott komponenseket kizárólag eredeti pótalkatrészekkel szabad kicserélni.

**FIGYELEM
SZENNYEZÉS VESZÉLYE**

Élettartama végén ne dobja az elszívót a környezetbe; forduljon a megfelelő anyag-újrahasznosító szervezetekhez. (WEEE)

Egy másik személy segítségével helyezze az elszívót a lemezekre, és győződjön meg arról, hogy stabil.

- távolítsa el a fém szűrőket
- egy csavarhúzó segítségével állítsa be az elszívó **magasságát (H)** és a **mélységét (P)**

KARBANTARTÁS

FIGYELEM!

Válassza le az elszívó tápellátását a csatlakozódugó kihúzásával vagy a főkapcsoló lekapcsolásával

A fémszűrők moshatók mosogatógépben vagy vízzel és mosogatószerrel. Minden 15. üzemórát követően vagy szükség szerint:
- helyezze vissza őket a helyükre.

**AZ AKTÍVSZÉN SZŰRŐK
CSERÉJE**

Három-/ötthavonta vagy szükség szerint
FONTOS!

Az aktívszén szűrőket tilos mosni

Pour remplacer des pièces usées et/ou cassées, utiliser uniquement des pièces de rechange originales

**ATTENTION
DANGER DE POLLUTION**

!A la fin de la vie de la hotte, éviter de la jeter dans l'environnement ; s'adresser aux centres de récupération des matériaux. (DEEE)

A deux, placer la hotte dans les plaques et s'assurer qu'elle est stable.

- retirer les filtres métalliques
- avec un tournevis, régler la **hauteur (H)** et la **profondeur (P)** de la hotte

ENTRETIEN

ATTENTION !

Couper l'alimentation de la hotte, débrancher la prise ou couper l'alimentation depuis l'interrupteur général.

Les filtres métalliques peuvent être lavés dans le lave-vaisselle ou avec de l'eau et du savon.

Toutes les 15 heures d'utilisation, ou au besoin :
- les remettre en place.

**REPLACEMENT DES
FILTRES A CHARBON
ACTIF**

Tous les trois/cinq mois, ou au besoin.

IMPORTANT !

Les filtres à charbon actif ne doivent en aucun cas être lavés

PULIZIA

Non dimenticare, dopo l'uso, di pulire la superficie con acqua e aceto, acqua e sapone o detersivo neutro, strofinando la superficie con una spugnetta di materiale sintetico, avendo cura di provvedere poi ad un buon risciacquo e ad una Eventuale asciugatura con un panno morbido. Per evitare eventuali rigature sulla superficie non usare pagliette metalliche, abrasive detersivi in polvere.

Il movimento durante il lavaggio deve essere sempre in parallelo alla direzione della satinatura, evitando, così, di rigare la superficie.

E' ASSOLUTAMENTE DA EVITARE L'USO DI DETERSIVI CHE CONTENGONO CLORO O SUOI COMPOSTI USARE SEMPRE PRODOTTI SPECIFICI PER LA PULIZIA DELL'ACCIAIO E SEGUIRE SEMPRE LE ISTRUZIONI RIPORTATE SULL' ETICHETTA DEL PRODOTTO, PER QUANTO RIGUARDA LE DOSI E LE MODALITA' D'USO.

TISZTÍTÁS

Használat után ne felejtse el letisztítani a felületet ecetes vízzel, szappanos vízzel vagy semleges mosószerrel; dörzsölje le a felületet egy szintetikus szivaccsal, majd alaposan öblítse le, és szükség esetén szárítsa meg egy puha ruhával. Ne használjon drótszivacsot vagy súrolóporokat, amelyek megkarcolhatják a felületet. A felület megkarcolásának elkerülése érdekében tisztításkor mindig a szaténfényű felület szálirányával megegyezően dörzsölje azt.

A KLÓRT VAGY ANNAK VEGYÜLETEIT TARTALMAZÓ MOSÓSZEREK HASZNÁLATA KIFEJEZETTEN TILOS. MINDIG ACÉL FELÜLETEK TISZTÍTÁSÁRA SZOLGÁLÓ SPECIÁLIS TISZTÍTÓSZEREKET HASZNÁLJON, ÉS KÖVESSE A TERMÉK CÍMKÉJÉN TALÁLHATÓ UTASÍTÁSOKAT AZ ADAGOLÁST ÉS A FELHASZNÁLÁST ILLETŐEN.

NETTOYAGE

Ne pas oublier, après utilisation, de nettoyer la surface avec de l'eau et du vinaigre, de l'eau et du savon ou un détergent neutre, en frottant la surface avec une éponge en matière synthétique et en prenant soin de bien rincer et le cas échéant de sécher à l'aide d'un chiffon doux.

Pour éviter toutes rayures sur la surface, éviter d'utiliser des éponges métalliques ou des nettoyeurs abrasifs en poudre.

Le mouvement pendant le lavage doit toujours être parallèle à la direction du satinage, pour éviter de rayer la surface.

IL EST ABSOLUMENT INTERDIT D'UTILISER DES NETTOYANTS CONTENANT DU CHLORE OU SES COMPOSES. TOUJOURS UTILISER DES PRODUITS DE NETTOYAGE SPECIFIQUES POUR L'ACIER ET SUIVRE LES INSTRUCTIONS SUR L'ETIQUETTE DU PRODUIT CONCERNANT LE DOSAGE ET LE MODE D'EMPLOI.

L'uso di detergenti per la pulizia aggressivi come la CANDEGGINA, VARECHINA, ACIDO MURIATICO, PRODOTTI PER STURARE LO SCARICO DEL LAVELLO, PRODOTTI PER LA PULIZIA E IL TRATTAMENTO DEL COTTO E DEL MARMO, DECALCIFICANTI PER MISCELATORI possono attaccare la composizione dell'acciaio, macchiandolo o Ossidandolo irreparabilmente. NON LASCIARE SOTTO IL LAVELLO CONFEZIONI O FLACONI APERTI DI DETERSIVI O ALTRI PRODOTTI CHIMICI DI COMPOSIZIONE ACIDA; LE ESALAZIONI POSSONO OSSIDARE E IN ALCUNI CASI CORRODERE L'ACCIAIO SOTTO FORMA DI PUNTINATURA.

SETTAGGIO TELECOMANDO

La seguente operazione deve essere svolta solamente se la cappa nn si accende!

Ogni telecomando che viene utilizzato per la prima volta ha necessità di essere configurato, per fare ciò togliere la tensione di entrata della cappa per 1 minuto, ridare tensione alla cappa ed entro un minuto premere a lungo qualsiasi tasto del telecomando e lo stesso per tre volte emmette un suono "bip". L'operazione di configurazione è conclusa.

Az erős tisztítószernek, pl. FEHÉRÍTŐSZEREK ÉS ERŐS SAVAS TISZTÍTÓSZEREK, LEFOLYÓTISZTÍTÓK, TERRACOTTA ÉS MÁRVÁNY FELÜLETEK TISZTÍTÁSÁRA ÉS KEZELÉSÉRE SZOLGÁLÓ, VALAMINT VÍZKŐOLDÓ SZEREK használata kémiai reakciót okozhat, amely az acél visszafordíthatatlan elszíneződését vagy oxidációját eredményezheti. NE HAGYJON NYITOTT CSOMAGOLÁSBAN VAGY FLAKONBAN MOSÓSZERT VAGY EGYÉB SAVAS ALAPÚ VEGYSZERT A MOSOGATÓ ALATT, MERT AZ EZEKBŐL A TERMÉKEKBŐL TÁVÓZÓ GŐZÖK LEPATTOGZÁSHOZ ÉS KORRÓZIÓHOZ VEZETHETNEK.

A TÁVIRÁNYÍTÓ BEÁLLÍTÁSA

Ezt a műveletet kizárólag akkor kell végrehajtani, ha nem kapcsol be az elszívó!

Első használat előtt mindegyik távirányítót konfigurálni kell. Ehhez válassza le 1 percre az elszívót a tápellátásról, állítsa helyre a tápellátást, majd egy percen belül nyomja le hosszan a távirányító bármelyik gombját; a távirányító ekkor három sípoló hangjelzést ad le. Ezzel befejeződött a beállítás folyamata.

L'utilisation de nettoyeurs agressifs, tels que L'EAU DE JAVEL, L'ACIDE CHLORHYDRIQUE, LES PRODUITS POUR DEBOUCHER LES CANALISATION, LES PRODUITS D'ENTRETIEN POUR LE TERRE CUITE ET LE MARBRE, LES PRODUITS DETARTRANTS POUR LES MITIGEURS, peut endommager la composition de l'acier, et entraîner des taches ou une oxydation permanente. NE PAS LAISSER SOUS L'EVIER DES EMBALLAGES OU FLACONS OUVERTS DE NETTOYANTS OU AUTRES PRODUITS CHIMIQUES ACIDES CAR LEURS EXHALATIONS PEUVENT OXYDER ET, DANS CERTAINS CAS, CRÉER DES POINTS DE ROUILLE.

REGLAGE DE LA TELECOMMANDE

L'opération suivante ne doit être effectuée que si la hotte ne s'allume pas ! Configurer la télécommande avant la première utilisation. Pour cela, couper l'alimentation de la hotte pendant 1 minute, puis remettre sous tension et dans les 60 secondes appuyer de façon prolongée sur n'importe quel bouton de la télécommande qui émettra trois fois un "bip" sonore. L'opération de configuration est terminée.

K114 - I

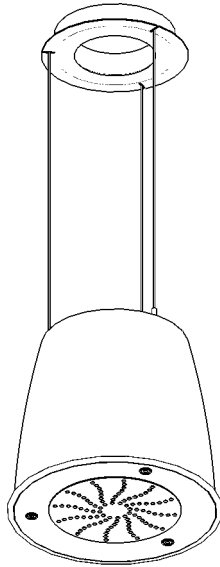

Finiture scocca metallo Metal casing finish Finition des parois métalliques	Bianco - Inox SB+P White - Stainless steel SB+P Blanc - Acier inox SB+P
Finiture vetri Glass finishes Finitions du verre	
Dimensione Dimensions Dimensions	D. 438mm
Tipologia di illuminazione Type of lighting Type d'éclairage	LED 4x1W LED 4x1W LED 4x1W
Comandi disponibili Controls available Commandes disponibles	Elettronico con telecomando Electronic whit remote control Electronique avec telecommande
Installazione Installation Installation	Isola Island Ilot
Filtro grassi Grease filter Filtre à graisse	Filtro Inox Stainless steel filter Filtre inox

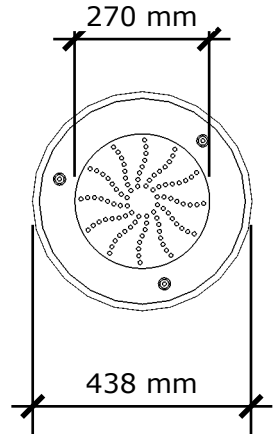
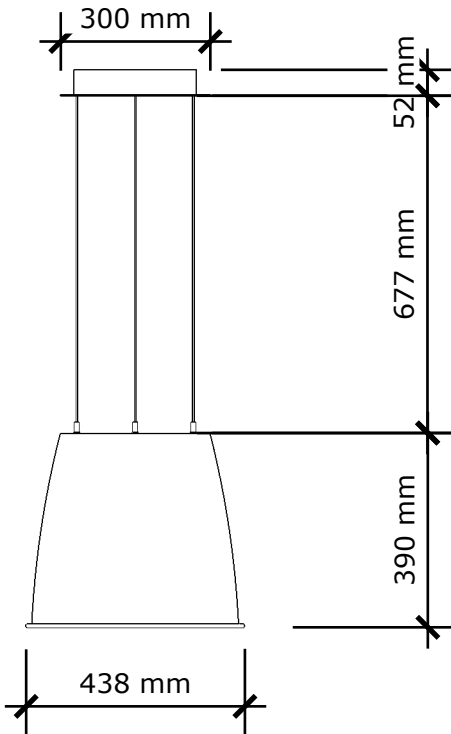

NOTE GENERALI ALLA CONSEGNA

La cappa, viene imballata e spedita in 1 collo di cartone o più (2 o 3). Al ricevimento controllare che non vi sono deterioramenti e che i cartoni siano INTEGRALI.

PRINCIPIO DI FUNZIONAMENTO

La cappa viene installata sopra un fornello da cucina. Mediante il motore, aspira fumi, odori, grassi, prodotti dalla cottura del cibo, i quali vengono evacuati all'esterno (aspirante) o catturati dai filtri carbone (filtrante).

GENERAL NOTES ON DELIVERY

The hood is packed and shipped in 1 or more (2 or 3) cardboard boxes. On receipt, check that the boxes are UNDAMAGED and in good condition.

OPERATING PRINCIPLE

The hood is installed over a hob. Its motor draws in the fumes, smells and grease produced when foods are cooked, expelling them outdoors (ducted types) or trapping them on carbon filters (filter types).

NOTES GENERALES A LA LIVRAISON

La hotte est emballée et expédiée dans 1 colis en carton ou plusieurs carton. A réception, vérifier que la hotte n'a pas été endommagée et que les cartons sont intacts.

PRINCIPE DE FONCTIONNEMENT

La hotte est installée au-dessus d'une table de cuisson. Grâce au moteur, elle aspire les fumées, les odeurs et les graisses produites par la cuisson des aliments, qui sont rejetées à l'extérieur (évacuation) ou capturées par les filtres à charbon (recyclage).

**USO PREVISTO
(SCOPO - DESTINAZIONE
D'USO)**

Sono progettate e realizzate con lo scopo di aspirare fumi e odori prodotti dalla cottura del cibo.

Qualsiasi altro utilizzo è da considerarsi
USO IMPROPRIO

**ALLACCIAMENTO ALLA
RETE ELETTRICA**

**ATTENZIONE
PERICOLO
GENERICO!**

Prima dell'installazione, verificare che la tensione della rete indicata sull'apposita targhetta applicata all'interno della cappa corrisponda alla tensione della vostra abitazione

Prima di qualsiasi OPERAZIONE di **PULIZIA, MANUTENZIONE o SOSTITUZIONE**, togliere tensione alla cappa:

- Staccare la spina o togliere tensione dall'interruttore generale.

**- PERICOLO DI
FOLGORAZIONE!!**

L'allacciamento elettrico della cappa, **DEVE ESSERE ESEGUITO** da un elettricista abilitato rispettando le leggi del paese, dove la cappa viene installata.

**INTENDED USE
(PURPOSE - INTENDED
USE)**

Hood units are household appliances intended for use in the home.

They are designed and built to draw in the fumes and smells produced when foods are cooked. Any other use constitutes **MISUSE**.

**CONNECTION TO THE
ELECTRICITY SUPPLY**

**WARNING
DANGER!**

Before installation, check that the mains voltage stated on the dataplate affixed to the inside of the hood is the same as the voltage in your home. Disconnect the power supply to the hood before any **CLEANING, MAINTENANCE or REPLACEMENT** procedure:

- Disconnect the plug or turn off the master switch.

**- ELECTROCUTION
HAZARD!!**

The hood's electrical connection **MUST BE MADE** by a qualified electrician, in accordance with the laws of the country where the hood is installed.

**UTILISATION PREVUE
(BUT - DESTINATION
PREVUE)**

Les hottes décoratives sont des appareils électroménagers à usage domestique.

Elles sont conçues et fabriquées dans le but d'aspirer les fumées et odeurs produites par la cuisson des aliments.

Toute autre utilisation est considérée comme **NON CONFORME**

**RACCORDEMENT AU
RESEAU ELECTRIQUE**

ATTENTION DANGER !

Avant l'installation, vérifier que la tension indiquée sur la plaque signalétique située à l'intérieur de la hotte correspond à l'alimentation de l'habitation. Avant tout **NETTOYAGE, ENTRETIEN OU REMPLACEMENT**, couper la tension de l'appareil :

- Débrancher la prise ou couper l'alimentation depuis l'interrupteur général.

**- RISQUE
D'ELECTROCUTION !**

Le raccordement électrique de la hotte **DOIT ETRE EFFECTUE** par un électricien qualifié conformément aux lois du pays où la hotte est installée.

La cappa deve essere posizionata dai fornelli ad un'altezza minima di **65 centimetri (salvo specifiche descritte nell'allegato)**.
Il tubo di scarico e gli eventuali gomiti o raccordi debbono innestarsi a quello inferiore e non sovrapporsi.

MONTAGGIO

VITI SERRAGGIO COPERTURA

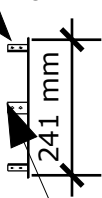

FORI PER CAVI

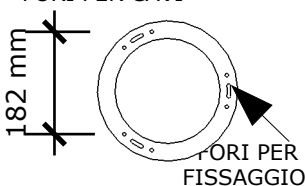

Come si può vedere in figura segnare le 3 aole per il fissaggio della piastra reggi cavi.

Con la punta di $\varnothing 6$ praticare i fori.

Fissare quindi la piastra a soffitto.

Inserire i cavi negli appositi fori posti sulla piastra, far scorrere il cavo e tagliare alla lunghezza desiderata (non superiore a 750mm), inserire i cavi nei morsetti posti sulla cappa poi serrarli.

Ora mettere il copri piastra in acciaio inox fissandolo mediante il serraggio delle apposite viti.

The hood must be installed at least 65 centimetres above the hob burners (unless otherwise specified in the annex).
The exhaust duct and any straight or elbow units must mate with the pipe below and not overlap.

ASSEMBLY

CASING FIXING SCREWS

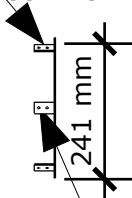

WIRING HOLES

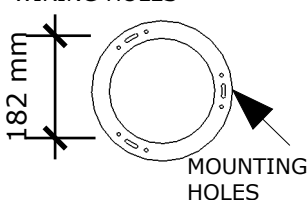

Mark the 3 slots for fixing the mounting wire connection plate as shown below.

Make the holes with a drill bit $\varnothing 6$.

Then fix the plate to the ceiling.

Fit the wires through the holes in the plate, pull them through and cut them to the length required (no more than 750mm), connect the wires to the screw clamps on the hood and tighten them in place.

Now fit the stainless steel plate cover, securing it by tightening the screws provided.

La hotte doit être positionnée à une hauteur minimale de 65 cm de table de cuisson (sauf spécifications décrites dans l'annexe).
Le tuyau d'évacuation et les coudes ou raccords éventuels doivent s'enclencher sur le tuyau inférieur et ne pas se chevaucher.

MONTAGE

VIS SERRAGE COUVERTURE

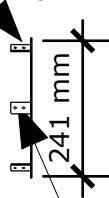

TROUS POUR CABLES

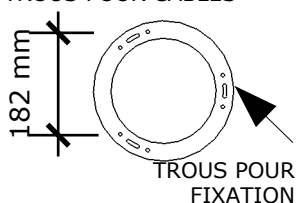

Comme indiqué sur la figure, marquer les 3 fentes pour la fixation de la plaque de support des câbles. Percer les trous à l'aide d'une mèche de diamètre 6 mm.

Ensuite, fixer la plaque au plafond.

Insérer les câbles dans les trous de la plaque, faire glisser et couper à la longueur désirée (pas plus de 750 mm), insérer les câbles dans les bornes situées sur la hotte puis serrer.

Fixer le cache-plaque en acier inox au moyen des vis.

In caso si debbano sostituire pezzi usurati e/o rotti, utilizzare solo ed esclusivamente parti di ricambio originali

**ATTENZIONE
PERICOLO
D'INQUINAMENTO!**

Alla fine della vita della cappa, non disperderla nell'ambiente, ma rivolgersi alle agenzie di recupero materiali. (RAEE)

In due persone, posizionare la cappa nelle piastre e accertarsi che sia stabile.

- togliere i filtri in metallo
- con un cacciavite, regolare la cappa in **altezza (H)** e **profondità (P)**

MANUTENZIONE

ATTENZIONE!
Togliere tensione alla cappa, staccare la spina o togliere Tensione dall'interruttore generale.

I filtri metallici, possono essere lavati in lavastoviglie o con acqua e detersivo.

Ogni **15 ore** di utilizzo o secondo necessità:
- rimontarli nella propria sede.

**SOSTITUZIONE
FILTRI CARBONE
ATTIVO**

Ogni **tre/cinque mesi** o secondo necessità.

IMPORTANTE!

I filtri carbone attivo non debbono essere assolutamente lavati

Any worn and/or broken components must only be replaced with genuine spare parts.

**WARNING
POLLUTION HAZARD**

At the end of the hood's lifetime, do not dump it in the environment; contact the relevant material recycling agencies. (WEEE)

With the aid of an assistant, fit the hood into the plates and make sure that it is stable.

- remove the metal filters
- use a screwdriver to adjust the **height (H)** and **depth (P)** of the hood

MAINTENANCE

WARNING!
Disconnect the power supply to the hood by disconnecting the plug or turning off the master switch

The metal filters can be washed in a dishwasher or using water and detergent. Every 15 operating hours or as necessary:
- put them back in place.

**REPLACING THE
ACTIVATED CARBON
FILTERS**

Every three/five months or as necessary.
IMPORTANT!
The activated carbon filters must never be washed

Pour remplacer des pièces usées et/ou cassées, utiliser uniquement des pièces de rechange originales

**ATTENTION
DANGER DE POLLUTION**

!A la fin de la vie de la hotte, éviter de la jeter dans l'environnement ; s'adresser aux centres de récupération des matériaux. (DEEE)

A deux, placer la hotte dans les plaques et s'assurer qu'elle est stable.

- retirer les filtres métalliques
- avec un tournevis, régler la **hauteur (H)** et la **profondeur (P)** de la hotte

ENTRETIEN

ATTENTION !
Couper l'alimentation de la hotte, débrancher la prise ou couper l'alimentation depuis l'interrupteur général.

Les filtres métalliques peuvent être lavés dans le lave-vaisselle ou avec de l'eau et du savon. Toutes les 15 heures d'utilisation, ou au besoin :
- les remettre en place.

**REPLACEMENT DES
FILTRES A CHARBON
ACTIF**

Tous les trois/cinq mois, ou au besoin.
IMPORTANT !
Les filtres à charbon actif ne doivent en aucun cas être lavés

PULIZIA

Non dimenticare, dopo l'uso, di pulire la superficie con acqua e aceto, acqua e sapone o detersivo neutro, strofinando la superficie con una spugnetta di materiale sintetico, avendo cura di provvedere poi ad un buon risciacquo e ad una Eventuale asciugatura con un panno morbido. Per evitare eventuali rigature sulla superficie non usare pagliette metalliche, abrasive detersivi in polvere.

Il movimento durante il lavaggio deve essere sempre in parallelo alla direzione della satinatura, evitando, così, di rigare la superficie.

E' ASSOLUTAMENTE DA EVITARE L'USO DI DETERSIVI CHE CONTENGONO CLORO O SUOI COMPOSTI USARE SEMPRE PRODOTTI SPECIFICI PER LA PULIZIA DELL'ACCIAIO E SEGUIRE SEMPRE LE ISTRUZIONI RIPORTATE SULL' ETICHETTA DEL PRODOTTO, PER QUANTO RIGUARDA LE DOSI E LE MODALITA' D'USO.

CLEANING

After use, remember to clean the surface with vinegar and water, soap and water or a neutral detergent, rubbing the surface with a synthetic sponge, then rinse thoroughly and dry with a soft cloth if necessary. Do not use metal scouring pads or abrasive powder detergents, which may scratch the surface. When cleaning, to avoid scratching the surface always rub with the grain of the satin finish.

THE USE OF DETERGENTS CONTAINING CHLORINE OR ITS COMPOUNDS IS ABSOLUTELY FORBIDDEN. ALWAYS USE SPECIFIC STEEL CLEANING PRODUCTS AND FOLLOW THE INSTRUCTIONS PROVIDED ON THE PRODUCT LABEL WITH REGARD TO DOSES AND PROCEDURES FOR USE.

NETTOYAGE

Ne pas oublier, après utilisation, de nettoyer la surface avec de l'eau et du vinaigre, de l'eau et du savon ou un détergent neutre, en frottant la surface avec une éponge en matière synthétique et en prenant soin de bien rincer et le cas échéant de sécher à l'aide d'un chiffon doux.

Pour éviter toutes rayures sur la surface, éviter d'utiliser des éponges métalliques ou des nettoyeurs abrasifs en poudre.

Le mouvement pendant le lavage doit toujours être parallèle à la direction du satinage, pour éviter de rayer la surface.

IL EST ABSOLUTEMENT INTERDIT D'UTILISER DES NETTOYANTS CONTENANT DU CHLORE OU SES COMPOSES. TOUJOURS UTILISER DES PRODUITS DE NETTOYAGE SPECIFIQUES POUR L'ACIER ET SUIVRE LES INSTRUCTIONS SUR L'ETIQUETTE DU PRODUIT CONCERNANT LE DOSAGE ET LE MODE D'EMPLOI.

L'uso di detersivi per la pulizia aggressivi come la CANDEGGINA, VARECHINA, ACIDO MURIATICO, PRODOTTI PER STURARE LO SCARICO DEL LAVELLO, PRODOTTI PER LA PULIZIA E IL TRATTAMENTO DEL COTTO E DEL MARMO, DECALCIFICANTI PER MISCELATORI possono attaccare la composizione dell'acciaio, macchiandolo o ossidandolo irreparabilmente. NON LASCIARE SOTTO IL LAVELLO CONFEZIONI O FLACONI APERTI DI DETERSIVI O ALTRI PRODOTTI CHIMICI DI COMPOSIZIONE ACIDA; LE ESALAZIONI POSSONO OSSIDARE E IN ALCUNI CASI CORRODERE L'ACCIAIO SOTTO FORMA DI PUNTINATURA.

SETTAGGIO TELECOMANDO

La seguente operazione deve essere svolta solamente se la cappa nn si accende!

Ogni telecomando che viene utilizzato per la prima volta ha necessità di essere configurato, per fare ciò togliere la tensione di entrata della cappa per 1 minuto, ridare tensione alla cappa ed entro un minuto premere a lungo qualsiasi tasto del telecomando e lo stesso per tre volte emmette un suono "bip". L'operazione di configurazione è conclusa.

The use of aggressive cleaning products such as BLEACH AND STRONG ACID CLEANERS, DRAIN CLEANERS, TERRACOTTA AND MARBLE CLEANING AND TREATMENT PRODUCTS AND TAP DESCALERS may lead to chemical reactions that cause permanent staining or oxidation of the steel. DO NOT LEAVE OPEN PACKETS OR BOTTLES OF DETERGENTS OR OTHER ACID-BASED CHEMICALS UNDER THE SINK; THE FUMES GIVEN OFF BY THESE PRODUCTS MAY CAUSE PITTING AND CORROSION.

SETTING UP THE REMOTE CONTROL

This operation should only be carried out if the hood does not switch on! Before it is used for the first time, every remote control needs to be configured. To do this, disconnect the power supply to the hood for 1 minute, restore the power to the hood and within one minute hold down any button on the remote control for a long time; the remote control will give three "beeps". The setup operation is now complete.

L'utilisation de nettoyeurs agressifs, tels que L'EAU DE JAVEL, L'ACIDE CHLORHYDRIQUE, LES PRODUITS POUR DEBOUCHER LES CANALISATION, LES PRODUITS D'ENTRETIEN POUR LE TERRE CUITE ET LE MARBRE, LES PRODUITS DETARTRANTS POUR LES MITIGEURS, peut endommager la composition de l'acier, et entraîner des taches ou une oxydation permanente. NE PAS LAISSER SOUS L'EVIER DES EMBALLAGES OU FLACONS OUVERTS DE NETTOYANTS OU AUTRES PRODUITS CHIMIQUES ACIDES CAR LEURS EXHALATIONS PEUVENT OXYDER ET, DANS CERTAINS CAS, CRÉER DES POINTS DE ROUILLE.

REGLAGE DE LA TELECOMMANDE

L'opération suivante ne doit être effectuée que si la hotte ne s'allume pas ! Configurer la télécommande avant la première utilisation. Pour cela, couper l'alimentation de la hotte pendant 1 minute, puis remettre sous tension et dans les 60 secondes appuyer de façon prolongée sur n'importe quel bouton de la télécommande qui émettra trois fois un "bip" sonore. L'opération de configuration est terminée.

Importőr:

MULTIKOMPLEX BUDAPEST KFT.

A páraelszívók szakértője... 1995 óta

H-1211 Budapest Mansfeld Péter utca 27.

(Volt Bajáki Ferenc utca)

tel.: +(36-1) 427 0325, +(36-1) 427-0326;

fax: +(36-1) 427 0327

www.multikomplex.hu