

## HU Felhasználói kézikönyv | Kávéfőzőgép

**KKA894500M**

**KKB894500B**

**KKA894500T**

# Üdvözljük a AEG-nél! Köszönjük, hogy a mi termékünket választotta.



Felhasználási tanácsokért, problémamegoldásért, szerviz- és javítási információkért forduljon hozzánk itt: [aeg.com/support](http://aeg.com/support)

Előzetes értesítés nélkül változhat.

## TARTALOM

1. BIZTONSÁGI INFORMÁCIÓK.....	2
2. BIZTONSÁGI UTASÍTÁSOK.....	4
3. TERMÉKLEÍRÁS .....	6
4. VEZÉRLŐPANEL.....	7
5. ELSŐ HASZNÁLAT ELŐTT .....	7
6. MINDENNAPI HASZNÁLAT .....	8
7. KARBANTARTÁS ÉS TISZTÍTÁS.....	11
8. VÍZKÖLDÉS .....	12
9. A VÍZKEMÉNYSÉG BEÁLLÍTÁSA.....	12
10. VÍZLÁGYÍTÓ SZŰRŐ .....	12
11. MŰSZAKI ADATOK.....	13
12. ÜZENETEK A KIJELZŐN.....	13
13. HIBAELHÁRÍTÁSI ÚTMUTATÓ .....	14

## 1. ⚠ BIZTONSÁGI INFORMÁCIÓK

A készülék üzembe helyezése és használata előtt olvassa el figyelmesen a mellékelt utasításokat. A gyártó nem vonható felelősségre helytelen üzembe helyezés vagy használat okozta sérülés vagy kár esetén. Mindig tartsa a felhasználói utasításokat a készülék közelében későbbi szükség esetére.

### 1.1 Gyermek és veszélyeztetett személyek

- A készülék nem rendeltetésszerű használata az olyan személyek (beleértve a gyermekeket is) általi működtetése, akik csökkent érzékszervi, fizikai, vagy mentális kapacitással rendelkeznek, vagy nem rendelkeznek a szükséges tudással és tapasztalattal; kivéve, ha e tevékenységet a személyes biztonságukért felelős felnőtt felügyelete alatt végzik; vagy ezen felelős felnőttől a termék működtetésére vonatkozóan oktatásban részesültek.
- A gyermekeket kérjük tartsák felnőtt felügyelet alatt, hogy ne játszhassanak a készülékkel.
- Csak az európai piacokra vonatkozó információ:
- Ezt a készüléket 8 éven felüli gyermekek használhatják,

amennyiben részesülnek a termék biztonságos használatára vonatkozó oktatásban vagy felnőtt felügyeletben, és megértik a felmerülő veszélyeket. A készülék tisztítását és karbantartását gyermekek nem végezhetik, kivéve, ha 8 évesnél idősebbek és felnőtt felügyelete alatt végzik azt. Tartsa a készüléket és vezetékét 8 éven aluli gyermekektől távol.

- Ügyeljen, hogy gyermekek ne játszhassanak a készülékkel.

## 1.2 Általános biztonság

- Rendeltetésszerű használat: ennek a készüléknek rendeltetése, hogy kávé, tejből készült italokat, és forró vizet készítsenek vele. A készülék minden más célra történő használata helytelen, ezért veszélyes. A gyártó nem felelős a készülék helytelen használata során keletkező károkért.
- A fűtőelem felszíne használat után forró marad és a készülék külső burkolata használatától függően több percig is megtarthatja magas hőmérsékletét.
- Minden alkatrészt alaposan tisztítson meg, különös figyelmet fordítva azokra az elemekre, amelyek kávéval vagy tejjel érintkeztek.
- Gyermekek csak felnőtt felügyelete mellett végezhetik a készülék tisztítását és karbantartását.
- Soha ne merítse vízbe a készüléket.
- FIGYELEM: Előzze meg a készülékben okozott károkat; ne használjon lúgos tisztítószeret a készülék tisztításához, csak puha rongyot és enyhe mosogatószert.
- Ezt a készüléket csak otthoni felhasználásra szánták. Nem használható: üzletek, irodák és egyéb munkakörnyezet személyzeti konyhájában; tanyaházakban; hotelek, motelek és egyéb lakókörnyezetek vendégei számára; panzió típusú környezetekben.
- A kockázat elkerülése érdekében, ha a csatlakozó vagy a tápkábel sérült, csak az ügyfélszolgálat cserélheti azt ki.
- Levehető tápkábelrel ellátott készülékek: tartsuk szárazon a csatlakozót és a készülék hátulján lévő aljzatot.
- FIGYELMEZTETÉS: Az üvegfelületekkel rendelkező készülékeket ne használja, ha az üveg megrepedt.

- Csak az európai piacokra vonatkozó információ:
- A készülékeket akkor használhatják csökkent fizikai, érzékszervi, vagy mentális kapacitással élő, vagy a szükséges tudással vagy tapasztalattal nem rendelkező személyek, ha felelős felnőtt felügyelete alatt állnak, vagy oktatásban részesültek a készülék biztonságos használatáról, és teljes tudatában vannak az esetleges veszélyeknek.
- Mindig húzza ki a készülék hálózati csatlakozóját tisztítás előtt, vagy amikor a készülék nincs használatban.



Ezzel a jellel jelölt felületek átforrósodhatnak használat közben (a jel csak bizonyos modelleken szerepel).

## 2. BIZTONSÁGI UTASÍTÁSOK

### 2.1 Üzembe helyezés



#### FIGYELMEZTETÉS!

Csak megfelelően képezett személy helyezheti üzembe ezt a készüléket.

Kérjük, gondosan olvassa el ezeket az utasításokat, mielőtt használatba veszi a készüléket.

- Ne dobja el az utasításokat tartalmazó füzetet
- Az utasítások figyelmen kívül hagyása égési sérüléseket és a készülék meghibásodását okozhatja.
- Soha ne nyúljon nedves kézzel a készülékhez.
- Soha ne nyúljon nedves kézzel a csatlakozóhoz.
- Ellenőrizze, hogy a használt dugaszolóaljzat mindig könnyen elérhető legyen, és a készüléket szükség esetén ki lehessen húzni a hálózathoz.
- Csak a dugónál fogva húzza ki a tápkábelt a dugaszolóaljzathoz.
- Soha ne húzza ki a készüléket az elektromos hálózathoz a tápkábelnél fogva, mert az károsíthatja azt.
- Ahhoz, hogy a készüléket teljesen lekapcsolja a hálózatról, kapcsolja a készülék oldalán levő főkapcsolót (A10) a 0-s pozícióba.
- Ha a készülék meghibásodott, ne próbálja megjavítani.
- Kapcsolja ki a főkapcsolónál (A10), húzza ki a hálózati aljzathoz, és lépjen kapcsolatba Ügyfélszolgálatunkkal.
- A csomagolóanyagokat (műanyag zacskókat, hungarocell darabokat) tartsa gyermekektől távol.

- A kézikönyvben leírt utasításoknak megfelelően helyezze üzembe a készüléket, hogy a házból való kihúzásakor ne löttyenessen ki víz.
- A készülék hűtő ventilátorral rendelkezik. Ez akkor kapcsol be, ha kávé, gőzt, vagy forró vizet készít. Néhány perc múlva a ventilátor automatikusan kikapcsol.

#### Üzembe helyezéshez vagy cseréhez használható kábeltípusok:

H05 VV-F, H05 V2V2-F (T90)

A tápkábel keresztmetszetének méretét megtalálja az adattáblán. Használhatja ezt a táblázatot is:

Összteljesítmény (W)	A kábel keresztmetszete (mm <sup>2</sup> )
maximum 2300	3 x 1

A földelő kábelnek (zöld / sárga kábel) 2 cm-rel hosszabbnak kell lennie, mint a fázis és nullvezető (kék és barna) kábeleknek.

### 2.2 Elektromos csatlakozás



#### FIGYELMEZTETÉS!

Tűzveszély és áramütés veszélye.

- Ellenőrizze, hogy az elektromos hálózat feszültsége megegyezik a készülék adattábláján található feszültséggel. Csak minimum 10A névleges áramerősségű, hatékonyan földelt és helyesen beszerelt dugaszolóaljzatba kösse be a készüléket.

Ha a csatlakozóaljzat típusa nem felel meg a készülék villásdugójának, szakemberrel végeztesse el a csatlakozóaljzat cseréjét. Az érvényes biztonsági előírások betartása érdekében a beszereléshez fel kell használni egy összpólusú, legalább 3 mm-es érintkező-távolságú megszakító kapcsolót.

Ne használjon egynél több dugaszolóaljzatot vagy hosszabbítót.

- Az elektromos hálózatnak kell tartalmaznia az adott ország előírásainak megfelelő biztonsági megszakító berendezéseket.

## 2.3 Használat



### FIGYELMEZTETÉS!

Sérülésveszély, robbanásveszély, áramütés vagy égési sérülések veszélye.

- Ez a készülék vizet forral, és működés közben gőz keletkezhet. Kerülje a gőzzel vagy forró vízzel való érintkezést. Használja a gombokat és fogantyúkat.
- Ne fogja meg a kávéfőzőt, amikor az a házon kívül van.

Ne helyezzen folyadékot tartalmazó edényeket, gyúlékony vagy maró hatású anyagokat a készülék tetejére. Helyezze a kávéfőzéshez szükséges kiegészítőket (pl. mérőeszközöket) a kijelölt tartójukba.

Ne helyezzen mozgást akadályozó nagyméretű tárgyakat, vagy labilis tárgyakat a készülékre.

Ne engedje, hogy gyermekek vagy állatok a készülék közelében legyenek, amikor az ki van húzva a házból.

Ne hagyja használat közben a készüléket a házból kihúzva.

Ne hagyja a készüléket a házból kihúzva, amikor nem használja.

- Ne használja a készüléket, amikor ki van húzva. Ellenőrizze, hogy a készülék inaktív, mielőtt kihúzza.

Az egyetlen kivétel erre az, amikor a kávédarálót igazítja meg. Ezt a műveletet a készüléket kihúzva kell elvégezni (lásd még a „Kávédaráló igazítása” fejezetet).

- Csak eredeti, vagy a gyártó által ajánlott kiegészítőket és cserealkatrészeket használjon.
- Ezt a készüléket arra tervezték és gyártották, hogy kávé és forró italokat készítsen. Minden más felhasználási cél helytelen. Ez a készülék nem alkalmas kereskedelmi célú felhasználásra.

A gyártó nem felelős a készülék helytelen használata során keletkező károkért.

Ez a készülék beszerelhető beépített sütő vagy tűzhely fölé, amennyiben az hátsó hűtő ventilátorral rendelkezik (maximális mikrohullámú teljesítmény: 3 kW).

- A gyártó nem felelős az ezen utasítások nem tartásából származó károkért.

## 2.4 Karbantartás és tisztítás



### FIGYELMEZTETÉS!

Sérülésveszély, sérülés- és a készülékben keletkező kár veszélye.

- Karbantartás előtt kapcsolja ki a készüléket és húzza ki a villásdugót a dugaszolóaljzattól.
- Ellenőrizze, hogy a készülék kihűlt-e. Fennáll a kockázata, hogy az üveg panelek megsérülhetnek.
- Sérülés esetén azonnal cserélje ki az ajtó üveg paneljeit. Lépjen kapcsolatba egy szerződött szervizközponttal.
- Legyen óvatos, amikor leemeli a készülék ajtaját. Az ajtó nehéz!
- Rendszeresen tisztítsa meg a készüléket, hogy megelőzze a felületének károsodását.
- Enyhén nedves puha ronggyal törölje le a készüléket. Csak semleges tisztítószereket használjon. Ne használjon súroló hatású tisztítószeret, dörzsfelületű szivacsot, oldószereket, és fémből készült eszközöket.
- Ha hideg zsírolót használ, kövesse a csomagoláson található utasításokat.

## 2.5 Szerviz

- A készülék javításához lépjen kapcsolatba egy szerződött szervizközponttal.
- Csak eredeti cserealkatrészeket használjon.

## 2.6 Hulladék kezelés



### FIGYELMEZTETÉS!

Sérülésveszély és fulladás veszélye.

- Húzza ki a készüléket az elektromos hálózattól.
- Vágja le a tápkábelt a készülékhez közel, és dobja ki.
- Távolítsa el az ajtó reteszt, hogy gyermekek vagy állatok ne zárhassák be magukat a készülék belsejébe.

## 3. TERMÉKLEÍRÁS

### 3.1 Általános összefoglaló

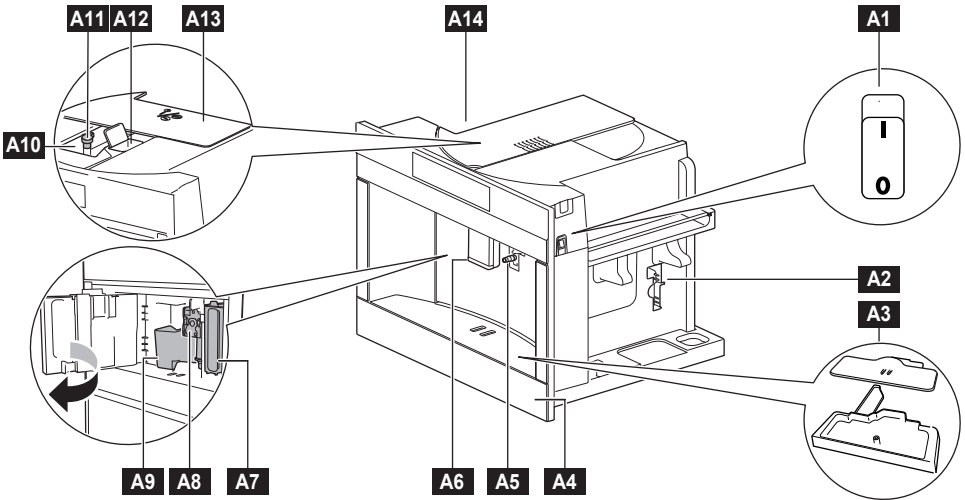

- A1** Főkapcsoló
- A2** Kiegészítők tartója (bal/jobb)
- A3** Csepptálca
- A4** Csepptálca ajtaja
- A5** Forró víz kupak/ gőzkupak
- A6** Káveadagoló (váloztatható magasság)
- A7** Kihúzható víztartály
- A8** Kávéfőző egység

- A9** Zacstartály
- A10** Szemeskávétartó
- A11** Örlés szint állító gomb
- A12** Örlött kávé tölcser
- A13** Forgó ajtó
- A14** Melegen tartó (bal)

Átlagos hőmérséklet 35°C a melegen tartó funkció használatával és az automatikus kikapcsolás legalább 2 óra állításával

### 3.2 Kiegészítők

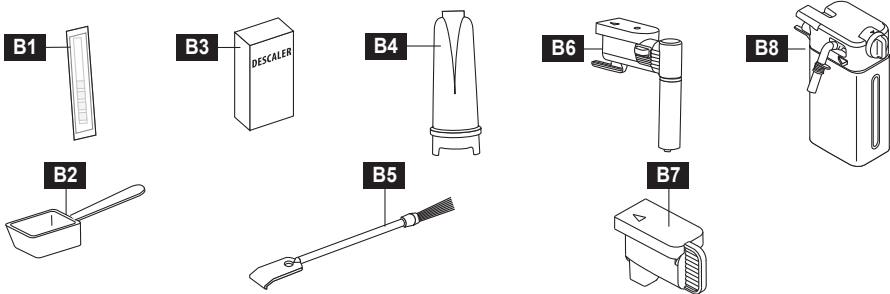

- B1** Teljes vízkeménység indikátor papír
- B2** MÉRŐKANÁL ÖRÖLT KÁVÉHOZ
- B3** Vízkötlenítő
- B4** Vízlágyító szűrő

- B5** Tisztítókefe
- B6** Forró víz/gőz adagoló
- B7** Gőzkupak
- B8** Tejtartály

(\*) Csak bizonyos modelleken elérhető

## 4. VEZÉRLŐPANEL

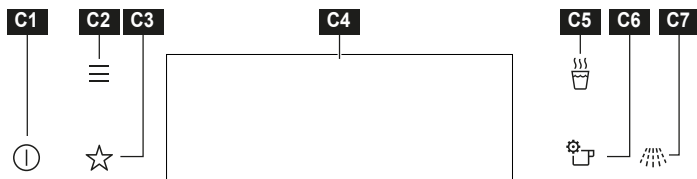

Ikonok	Funkció	Leírás
<b>C1</b>	BE/KI	Bekapcsolni és kikapcsolni a készüléket. Hosszan lenyomva tartva (3 mp) kikapcsolja a fűtőelemet.
<b>C2</b>	MENÜ	Listázza a funkciókat (tisztítás, kedvencek, opciók, beállítások).
<b>C3</b>	KEDVENCEK	Listázza a kedvenc beállításokat.
<b>C4</b>	KIJELZŐ	Megmutatja a kávéfőző aktuális beállításait
<b>C5</b>	FORRÓ VÍZ	Forró vízzel készült italokhoz
<b>C6</b>	ITAL OPCIÓK	Ital opciók (Aroma, Méret, Poharak, Tej) és funkciók (Beállítások mentése alaphelyzetként, Mentés kedvencként, Beállítás visszaállítása, Kedvenc eltávolítása) beállításához. Aroma: Extra enyhe, Enyhe, Normál, Erős, Extra erős, Örölt Méret: Kicsi, Közepes, Nagy, XL Csésze: 1 csésze, 2 csésze Tej: 10%-tól 90%-ig
<b>C7</b>	ÖBLÍTÉS	A kávégép tisztításához és felmelegítéséhez



**Megnyom**

Érintse meg a felületet az ujjá hegyével.



**Simít**

Csúsztassa az ujjá hegyét a felületen.

## 5. ELSŐ HASZNÁLAT ELŐTT



### FIGYELMEZTETÉS!

Kövesse a Biztonság c. fejezet utasításait.

1. Az első használat előtt tisztítsa meg a kávégépet



Kövesse a „Karbantartás és tisztítás” c. fejezet utasításait.

2. Csatlakozás

Dugja be a kávéfőzőt az elektromos hálózathoz és kapcsolja a főkapcsolót BE pozícióba

**A1**

3. Beállítás és öblítés

Kövesse a kijelzőn megjelenő utasításokat.

## 6. MINDENNAPI HASZNÁLAT

### FIGYELMEZTETÉS!

Kövesse a Biztonság c. fejezet utasításait.

**MEGJEGYZÉS AZ ENERGIAFELHASZNÁLÁSRÓL**  
Az energiafelhasználási szabályoknak megfelelően a kávéfőző alaphelyzetben 30 percnyi HASZNÁLATRA KÉSZ időre van beállítva. Ezalatt az idő alatt a fűtőelemek be vannak kapcsolva, és a kávéfőző használatra készen áll. Alacsonyabb vagy rövidebb „Melegen tartási” (Használatra kész) idő állítható be a MENÜben.











Amikor a kávéfőző be van kapcsolva és nincs „Használatra kész” állapotban, akkor automatikusan végrehajt egy felmelegítési és öblítési ciklust, amit nem lehet megszakítani. A kávéfőző csak ennek a ciklusnak a befejezése után lesz használatra kész.

Mindegyik ital elkészítése egyedileg beállítható az  Ital opciók ikon megnyomásával, és elmenthető kedvencként vagy Beállítások mentése alaphelyzetként; ez a lehetővé teszi a felhasználónak, hogy elmentse aktuális beállításait.

A  Kedvencek ikon a vezérlőpanelen lehetővé teszi a kedvenc ital elkészítését közvetlenül.

### 6.1 A kívánt ital beállítása

Ikonok	Ital
	Ristretto
	Espresso
	Espresso lungo
	Long coffee
	Americano

Ikonok	Ital
	Espresso macchiato
	Macchiato
	Cappuccino
	Cappuccino +
	Latte macchiato
	Flat white
	Caffe latte
	Tej
	Forró víz
	Gőz
	Kancsó



## 6.2 Kávéfőzés

1. Helyezzen egy csészét (vagy kettőt) a kávéadagoló alá **A6**.
2. Húzza le az adagolót a csészéhez közelre, amennyire lehet. Így krémesebb kávé készíthető;
3. Válassza ki a kívánt kávé: Ristretto, Espresso, Espresso lungo, Long Coffee, Americano.



4. Az ☕ Ital opciók ikon megnyomásával személyre szabhatja az aromát, a kávé mennyiségét, és a csészék számát.
5. Az ☕ ikonnal egyszerűen beállíthatja a csészék számát 1 és 2 között.
6. Nyomja meg a START gombot, és megkezdődik az ital elkészítése

## 6.3 A kávédaráló beállítása

### ⚠ FIGYELEM

Válasszon ki egy kávéitalt extra erős aromával, és forgassa az őrlés szintjét állító gombot, miközben a daráló működik (daráló zaj hallható).

#### A szabályozó gomb pozíciója

#### ... esetén ajánlott



Fordítsa az óramutató járásával megegyező irányba (magasabb szám / durvább őrlés) ha kevésbé sűrű cremát szeretne.  
Forgassa lassan, egyszerre csak 1 lépést, miközben az őrlés zajlik (az őrlés zaja hallható).

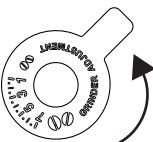

Fordítsa az óramutató járásával ellentétes irányba (alacsonyabb szám / finomabb őrlés) ha sűrűbb cremát szeretne.  
Forgassa lassan, egyszerre csak 1 lépést, miközben az őrlés zajlik (az őrlés zaja hallható).

Ha a „TÚL FINOMRA ŐRÖLT KÁVÉ” jelenik meg a kijelzőn, és a kávé nem folyik a csészébe, fordítsa a szabályozó gombot 1 vagy 2 lépéssel az óramutató járásával megegyező irányba.

Előfordulhat, hogy 1 vagy 2 további italt kell készíteni, mielőtt a változás észrevehető lesz.

## 6.4 Őrölt kávé

1. Adagoljon egy csapott mérőkanálnyi őrölt kávé, csak akkor, amikor a kávéfőző be van kapcsolva.

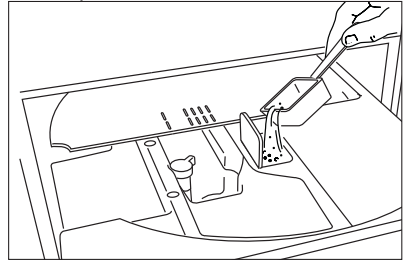



2. Nyomja meg az ☕ Ital opciók ikont, válassza ki az „Őrölt kávé” opciót, és nyomja meg az OK ikont.
3. Nyomja meg a START ikont. A kávé főzése megkezdődik.

## 6.5 Tejes italok készítése automatikusan

1. Vegye ki a forró víz/gőz adagolót **B6**;
2. Töltse meg a tejtartályt **B8** kellő mennyiségű tejjel, de ne lépje túl a MAX jelű vonalat a tartály oldalán.
3. Tegye be a tejtartályt **B8** a gőzcsatlakozóhoz **A5** a hangjelzésig.
4. Helyezzen egy csészét a kávéadagoló alá.
5. Válassza ki a kívánt tejes italt: Espresso macchiato, Macchiato, Cappuccino, Cappuccino+, Latte macchiato, Flat white, Caffè latte, Tej.
6. Nyomja meg a START ikont. A kávé főzése megkezdődik.

Forgassa el a tejtartály tetején lévő tejhab szabályozó gombot a tejhab mennyiségének beállításához:

A szabályozó gomb pozíciója	... esetén ajánlott
 Hab nélkül	Caffe latte / Forró tej
 Kevés hab	Latte macchiato
 Sok hab	Cappuccino / Tej (habos tej)

## 6.6 Tejes italok készítése a gőzadagolóval.

1. Tegye be a gőzadagolót **B6** a gőzcsatlakozóba **A5** és válassza ki a kijelzőn a GŐZ funkciót.
2. Nyomja meg a START ikont.

## 6.7 Autostart

Beállíthat egy Autostart időpontot ahhoz, hogy a kávéfőző használatra kész állapotban legyen az adott időre, és egyből elkezdhesse kávéét főzni (pl. reggel). A Menüben be tudja állítani a kívánt időt.

Ennek a funkciónak a bekapcsolásához előbb be kell állítani a pontos időt.

## 6.8 Használatra kész (melegen tartás)

A kávéfőző Használatra kész állapota 15 perc és 3 óra közötti időtartamra programozható. A kívánt időpontot a Menüben lehet beállítani. Ezalatt az idő alatt a kávéfőző használatra kész és a fűtőelemek be vannak kapcsolva. A gyártás során ezt alapértelmezetten 30 percre programozzák.

## 7. KARBANTARTÁS ÉS TISZTÍTÁS

### ⚠ FIGYELMEZTETÉS!

Kövesse a Biztonság c. fejezet utasításait.



#### Tisztítsa meg a kávéfőzőt

A kávéfőző tisztításához válassza ki a „Menü”-t, majd a „Tisztítás”-t, a „Tisztítási utasítások”-t, és végül a „Gép tisztítása”-t. Kövesse a kijelzőn megjelenő utasításokat. A kávéfőző következő részeit rendszeresen meg kell tisztítani és hagyni kell kiszáradni: a zacstartály, a csepptálca, a víztartály, és a kávéadagoló. Puha rongyot, kézmeleg vizet, és enyhe mosogatószeret használjon. A kávéfőző ezen részei közül egyiket sem szabad mosogatógépben elmosni. Ne használjon oldószereket, súroló hatású tisztítószereket, vagy alkoholt a kávéfőző tisztításához. Ellenőrizze rendszeresen, hogy az őrlött kávé tölcser nem dugult-e el. Ha szükséges, távolítsa el a lerakódott kávé a mellékelt kefével.

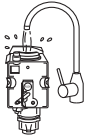

#### Kávéfőző egység

A kávéfőző egység **A8** csak akkor távolítható el, amikor a kávéfőző ki van kapcsolva (nem a Használatra kész állapotban van), a  ikon 3 mp-ig tartó lenyomásával. Nyomja be a két színes kioldógombot, és egyidejűleg húzza kifelé a kávéfőző egységet. Ne használjon mosogatószeret a kávéfőző egység tisztításához. Ez eltávolítaná a dugattyú belsejében használt kenőanyagot. Áztassa vízbe a kávéfőző egységet kb. öt perccig, majd öblítse le. **NE TEGYE A KÁVÉFŐZŐ EGYSÉGET A MOSOGATÓGÉPBE.**



#### Öblítés

Ha a kávéfőzőt több, mint 3-4 napig nem használja, ajánljuk bekapcsoláskor 2-3 öblítő ciklus lefuttatását az  ikon lenyomásával.



#### Forró víz / gőz csatlakozó

Tejes ital készítése után minden alkalommal tisztítsa meg a forró víz gőz csatlakozót **A5** tiszta ronggyal, hogy eltávolítsa a tejlerakódásokat a tömítésekről.

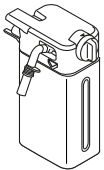

#### Tejstartály

A Tejstartály **B8** megtisztításához válassza a „Menü”-t, majd a „Tisztítás”-t, a „Tisztítási utasítások”-t, és végül a „Tejstartály tisztítása”-t. Kövesse a kijelzőn megjelenő utasításokat.

alkatrészek

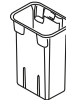

mosogatógép

Ellenőrizze, hogy ne maradjon tej a szabályozó gomb alatti mélyedésben. Ha szükséges, kaparja ki a szennyeződést egy fogpiszkáló pálcikával a mélyedésből.



alkatrészek

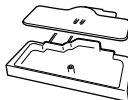

mosogatógép

#### Csepptálca és zacstartály

## 8. VÍZKŐOLDÁS

A kávéfőző automatikusan érzékeli, hogy mikor kell vízkőtleníteni.

A vízkőtlenítő folyamat lefolytatásához kövesse az alábbi lépéseket:

1. Vegye ki a vízlágyító szűrőt **B4** a kihúzható víztartályból **A7**
2. Válassza ki a „Menü”-t, majd a „Tisztítás”-t.

3. Válassza ki a „Vízkezelés”-t, és kövesse a kijelzőn megjelenő utasításokat. A vízkőtlenítő ciklust nem lehet félbeszakítani, csak ideiglenesen szüneteltetni a STOP ikonnal.

Csak a gyártó által engedélyezett vízkőtlenítő szert használjon:

AEG WebShop: [www.aeg.com/shop](http://www.aeg.com/shop).  
cod. **9029798718 M3BICD200**

## 9. A VÍZKEMÉNYSÉG BEÁLLÍTÁSA

Alapértelmezetten a kávéfőző 4-es szintű vízkeménységre van programozva. A kávéfőzőt be lehet programozni a helyi vízellátás vízkeménységére, hogy minél kevesebbszer kelljen a kávéfőzőt vízkőtleníteni.

### 9.1 A vízkeménység mérése

1. Vegye ki a „teljes vízkeménység indikátor papír”-t **B1**. (a Gyors útmutatóhoz csatolva) a csomagolásából.
2. Merítse a papírt teljesen víz alá egy másodpercig.

3. Vegye ki a papírt a vízből és finoman rázza meg. Kb. egy perc múlva 1, 2, 3, vagy 4 piros négyzet jelenik meg a papíron, attól függően, hogy milyen kemény a víz. Minden négyzet egy-egy keménységi szintnek felel meg.

### 9.2 A vízkeménység beállítása

1. Válassza ki a „Menü”-t, majd a „Beállítások”-at.
2. Válassza ki a „Beállítás”-t, majd a „Vízkezelés”-et, és állítsa be a kívánt értéket 1 és 4 között (1-e szint: lágy víz; 4-es szint: nagyon kemény víz);

A kávéfőzőt ezzel átprogramozta az új vízkeménység-beállításra.

## 10. VÍZLÁGYÍTÓ SZŰRŐ

Bizonyosmodellek vízlágyító szűrővel vannak felszerelve **B4**. Ha az ön kávéfőzője nem rendelkezik ezzel, ajánljuk, hogy szerezzen be egyet Ügyfélszolgálatunktól. A szűrő kb. két hónapig használható, ha a kávéfőzőt szokásos módon használják. Ha a kávéfőzőt használaton kívül hagyják, miközben a szűrő benne marad, akkor a szűrő kb. 3 hétig marad használható.

### 10.1 A szűrő üzembe helyezése

1. Vegye ki a szűrőt a csomagolásából.
2. Válassza ki a „Menü”-t, majd a „Tisztítás”-t.

3. Válassza ki a „Vízszűrő”-t, majd az „Telepítés/Cseré”-t, és kövesse a kijelzőn megjelenő utasításokat.

### 10.2 Vegye ki a szűrőt

1. Válassza ki a „Menü”-t, majd a „Tisztítás”-t.
2. Válassza ki a „Vízszűrő”-t, majd az „Eltávolítás (ha jelen van)”-t, és kövesse a kijelzőn megjelenő utasításokat.

Csak a gyártó által engedélyezett vízszűrőt használjon:

AEG WebShop: [www.aeg.com/shop](http://www.aeg.com/shop).  
cod. **9029798726 M3BICF200**

## 11. MŰSZAKI ADATOK

Feszültség: 220-240 V~ 50-60 Hz max. 10A  
 Felvett teljesítmény: 1350W  
 Nyomás: 15 bar  
 Víztartály kapacitása: 2.5 liter  
 Méret: HosszXMagasságX  
 Mélység: 594x454x412mm  
 Tömeg: 20 kg



Eza készülék megfelel az élelmiszerekkel rendeltetésszerűen érintkezésbe kerülő anyagokról és tárgyakról szóló 1935/2004/EK rendeletnek.



A leselejtezett készüléket nem szabad a lakossági hulladékkal együtt kezelni, hanem egy kijelölt szelektív hulladékgyűjtő szigeten kell elhelyezni.

## 12. KIJELEZŐÜZENETEK

Kijelzőüzenet	Lehetséges ok	Tennivaló
ÜRÍTSE A ZACCTARTÁLYT	A zacctartály tele van.	Ürítse ki a zacctartályt, tisztítsa meg, és helyezze vissza. <b>FONTOS:</b> a zacctartály lehet, hogy ekkor még nem telt meg. Ez egy szokásos tisztítási üzenet, amely segít megelőzni az idővel járó penészedést.
TEGYE BE A ZACCTARTÁLYT	A zacctartály nem helyesen van visszahelyezve.	Helyezze vissza tisztítás után helyesen a zacctartályt.
TEGYEN BE ŐRÖLT KÁVÉT	Az őrölt kávé funkciót választotta ki, de nem adott őrölt kávé-t a tölcsérbe.  Az őrölt kávé tölcsér eldugult.	Helyezze az őrölt kávé-t a tölcsérbe, és ismétlje meg a kávéfőzést.  Ürítse ki a tölcsért egy kefe segítségével.
TÚL FINOMRA ŐRÖLT KÁVÉ. ÁLLÍTSA BE A DARÁLÁSI SZINETET AZ ÓRAMUTATÓ JÁRÁSÁVAL MEGEGYEZŐ IRÁNYBAN	Az őrlés túl finom és a kávé túl lassan vagy egyáltalán nem jön le.	Ismétlje meg a kávéfőzést és forgassa el a daráló szabályozógombját egy kattanással az óramutató járásával megegyező irányba, a „7”-es szám felé, miközben a kávédaráló működésben van. Ha 2 csésze kávé elkészítése után a kávéfőzés még mindig túl lassú, ismétlje meg a beállítási folyamatot, azaz forgassa el a daráló szabályozó gombját még egy kattanással addig, amíg a kávé megfelelően nem készül el. Ha a probléma továbbra is fennáll, ellenőrizze, hogy a víztartály teljesen visszakerült-e a helyére.
	Ha a vízlágyító szűrő használatban van, előfordulhat, hogy levegőbuborék került a készülék belsejébe, és elállja a kávé útját.	Helyezze a kávéfőzőbe a forró víz/gőz adagolót, és erresszen ki egy kis vizet addig, amíg a kávé folyása megfelelő nem lesz.
TÚL SOK ŐRÖLT KÁVÉ. VÁLASSZON ENYHÉBB AROMÁJÚ OPCIÓT, VAGY CSÖKKENTSE AZ ŐRÖLT KÁVÉ MENNYISÉGÉT	Túl sok kávé-t használt.	Válasszon enyhébb aromájú opciót, vagy csökkentse az őrölt kávé mennyiségét (maximum 1 mérőkanál).

Kijelzőüzenet	Lehetséges ok	Tennivaló
TEGYE BE A KÁVÉFŐZŐ EGY-SÉGET	A kávéfőző egység nincs a megfelelő helyen	Tegye be a kávéfőző egységet tisztítás után, amíg a helyes pozícióban nincs.
VÍZKÖTLENÍTSE A KÁVÉFŐZŐ GÉPET	A kávéfőző gépet vízkötleníteni kell.	Kövesse a kijelzőn megjelenő utasításokat és a leírt folyamatot
VÍZKÖTLENÍTSE A KÁVÉFŐZŐ GÉPET. MÉG ## CSÉSZE ITAL KÉSZÍTHETŐ.	A kávéfőző gépet vízkötleníteni kell.	A vízkötlenítés megkezdéséhez nyomja meg a VÍZKÖTLENÍTÉS-t. Kövesse a kijelzőn megjelenő utasításokat és a leírt folyamatot
CSERÉLJE KI A VÍZLÁGYÍTÓ SZŰRŐT	A vízlágyító szűrő elérte hasznos élettartama végét.	Kövesse a kijelzőn megjelenő utasításokat a szűrő cseréjéhez. Kövesse a „Vízlágyító szűrő” c. fejezet utasításait.
ÁLTALÁNOS FIGYELMEZTÉS: KÖVESSE A FELHASZNÁLÓI KÉZIKÖNYV UTASÍTÁSAIT	A kávéfőző belseje nagyon piszkos.	Alaposan tisztítsa meg a kávéfőző belsejét, követve a „Tisztítás” c. fejezet utasításait. Ha a tisztítás után az üzenet továbbra is látható, lépjen kapcsolatba Ügyfélszolgálatunkkal.
TEGYE A TEJTARTÁLYT A HŰTŐBE	A tejtartály több mint 20 percig volt a kávéfőzőben	Vegye ki a tejtartályt a kávéfőzőből és tegye a hűtőszekrénybe
RAKJA ÖSSZE A TEJTARTÁLY ADAGOLÓJÁT	Első tejes ital készítése	Kövesse a kijelzőn megjelenő utasításokat

## 13. HIBAELHÁRÍTÁSI ÚTMUTATÓ

Probléma	Lehetséges ok	Megoldás
A kávé nem elég meleg.	Túl alacsony kívánt hőmérséklet van beállítva.	Állítson be melegebb hőmérsékletet a menüben.
	A csészek nem melegedtek elő.	Melegítse elő a csészeket forró vízzel a kijelzőn lévő gomb segítségével <b>C5</b> . Öntse ki a vizet és gondosan szárítsa meg a csészeket.
	A kávéfőző lehűlt, mert eltelt némi idő az utolsó használat óta.	Melegítse fel a kávéadagolót egy öblítés programmal a kijelzőn lévő gomb segítségével <b>C7</b> .
	A kávéfőző gépet vízkötleníteni kell	Folytassa a „Vízkezelés” c. fejezet szerint. Ezután ellenőrizze a víz keménységét („A vízkeménység mérése”) és azt, hogy a kávéfőző beállítása megfelel a helyi víz keménységének („A víz keménységének beállítása”).

Probléma	Lehetséges ok	Megoldás
A kávé gyenge vagy nem elég krémes.	A kávé túl durvára őrölte.	Csavarja el a daráló szabályozó gombját egy kattánással az óramutató járásával ellentétes irányba az „1”-es szám felé, miközben a daráló jár. Folytassa, egyszerre 1 kattánásonként, amíg a kávé megfelelő nem lesz. A hatás csak 2 csésze kávé megfőzése után lesz észrevehető (lásd a „Kávédaráló beállítása” c. fejezetet).
	A kávé nem friss.	A kávécsomag régóta nyitva áll és elveszítette az ízét.
	A kávé nem megfelelő.	Használjon espresso gépekhez való kávé.
A kávé túl lassan, vagy csak csepenként jön le.	A kávé túl finomra darálta.	Csavarja el a kávédaráló szabályozó gombját egy kattánással az óramutató járásával ellentétes irányba a „7”-es szám felé, miközben a daráló jár. Folytassa, egyszerre 1 kattánásonként, amíg a kávé megfelelő nem lesz. A hatás csak 2 csésze kávé megfőzése után lesz észrevehető (lásd a „Kávédaráló beállítása” c. fejezetet).
A kávé nem jön mind a két adagolóból.	A kávéadagoló eldugult.	Tisztítsa meg az adagolót egy fogpiszkáló pálcikával, és járasson le egy öblítő folyamatot.
A kávéfőzőt nem lehet bekapcsolni	Nincs bedugva a hálózati aljzatba.	Dugja be a hálózati aljzatba.
	A főkapcsoló nincs bekapcsolva.	Nyomja meg a főkapcsolót <b>A1</b> .
A kávéfőző egységet nem lehet kivenni	A kávéfőző nem megfelelően állt le	Kapcsolja ki a kávéfőzőt a  BE/ KI ikon 3 másodpercig való nyomva tartásával
A vízkötlénítés program végén a kávéfőző egy harmadik öblítést kér	A két öblítési ciklus alatt a víztartályt nem töltötte fel a MAX vonalig	Kövesse a kijelzőn megjelenő utasításokat, de először ürítse ki a csepptálcát, hogy megakadályozza a víz túlfolyását.
A tej nem jön ki a tejadagolóból	A tejadagoló teteje piszkos	Tisztítsa meg a tejtartály tetejét
A tejtartályban nagy buborékok keletkeznek és kifröcsög a tejadagolóból, vagy nem készül elég hab	A tej nem elég hideg vagy nem sovány / félszíros tejet használ.	Használjon sovány vagy félszíros tejet hűtő hőmérsékleten (5° C). Amennyiben az eredmény nem megfelelő, próbáljon más márkájú tejet használni.
	A tejhab szabályozó gomb helytelenül van beállítva.	Állítsa be a szabályozó gombot a „Tejhab mennyiségének szabályozása” c. fejezet alapján.
	A tejtartály teteje vagy a tejhab szabályozó gomb piszkos	Tisztítsa meg a tejtartály tetejét és a tejhab szabályozó gombot a „Tejtartály tisztítása” c. fejezet utasításai alapján.
	A forró víz / gőz csatlakozó piszkos	Tisztítsa meg a csatlakozót a „Forró víz / gőz csatlakozó tisztítása” c. fejezet alapján.
A kávéfőző hangokat ad ki, vagy kis gőzfelhőket bocsát ki, amikor nincs használatban	A kávéfőző használatra kész, vagy nemrég kapcsolódott ki, és lecsapódott vízpára csepeg a még forró párologtatóba	Ez a normális működés része. A jelenség csökkentése érdekében ürítse ki a csepptálcát.

**aeg.com**

DEMO MÓD KÓDJA: 2.4.6.8

A Demo módból való kilépéshez válassza ki a „Beállítás”-t, majd a „Szerviz”-t, végül a „Demo Mód BE/KI”.

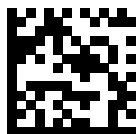

57132C8014\_01\_0622

