



Master Kitchen

Beépített elektromos sütő Használati útmutató

MODELL: MKO 906-PR M XS



HASZNÁLATI ÚTMUTATÓ

Köszönjük, hogy a mi termékünket választotta.

Reméljük, számos kényelmi funkciója örömeire fog szolgálni.

A termék használata előtt figyelmesen olvassa el az egész használati útmutatót.

Tartsa a felhasználói kézikönyvet biztonságos helyen, hogy később mindig rendelkezésre álljon.

Ügyeljen arra, hogy a készüléket használó személyek szintén elsajátítsák ezeket az utasításokat.

VIGYÁZAT

- A sütő első bekapcsolásakor kellemetlen szagot áraszthat. Ez a sütő szigetelő lapjainak ragasztójából jön.
- Az új sütőt hagyományos sütési üzemmódban járassa üresen 90 percig 250 °C-on, hogy az olajszennyeződések a sütőtérből kitisztítsa.
- Az első használat során teljesen normális a csekély mértékű füstképződés és szaghatás.
- Ha ez előfordul, csak meg kell várnia, amíg a szag megszűnik, mielőtt élelmiszert süt a sütőben.
- A terméket nyitott környezetben használja.
- A készülék és hozzáférhető alkatrészei felforrósodnak használat közben. Ügyeljen, nehogy hozzá érjen a fűtőszálakhoz.
- Tartsa távol a 8 éven aluli gyermekeket, vagy biztosítson állandó felügyeletet.

- Ha a felület törött, akkor az esetleges áramütések megelőzése érdekében kapcsolja ki a készüléket. 8 éves vagy annál idősebb gyermekek és korlátozott fizikai, érzékszervi vagy mentális képességgel élő személyek, illetve kevés gyakorlattal és tudással rendelkező személyek kizárólag akkor használhatják a készüléket, ha felügyelet alatt állnak vagy megkapták a biztonságos használathoz szükséges utasításokat és megértették a fennálló kockázatokat. Gyermekeknek tilos a készülékkel játszani. A készülék tisztítását és felhasználói karbantartását nem végezhetik felügyelet nélküli gyermekek.
- A készülék nagyon felforrósodik használat közben.
- Ügyeljen, nehogy hozzá érjen a sütő belsejében lévő fűtőszálakhoz.
- Ne engedjen gyermekeket a működésben lévő sütő közelébe, különösen, ha a grillsütő üzemel.
- Gondoskodjon róla, hogy a készülék ki legyen kapcsolva a sütőtéri izzó cseréje előtt, nehogy áramütés érhesse.
- A megszakító eszközöket az elektromos kiállítás kábelezésbe kell beépíteni a kábelezési szabályoknak megfelelően.
- Mindig felügyeljen rá, hogy gyermekek ne játsszanak a készülékkel.
- A berendezést nem használhatják csökkent fizikai, érzékszervi vagy mentális képességekkel élő személyek (illetve gyermekek), kivéve ha felügyelet alatt állnak, vagy a biztonságukért felelős személy utasításokkal látja el őket a berendezés használatát illetően.

- A hozzáférhető alkatrészek felforrósodhatnak használat közben.
- Tartsa távol a kis gyermekeket.
- Minden póluson leválasztó megszakítót kell az elektromos kiállítás kábelezésébe beépíteni a kábelezési szabályoknak megfelelően.
- Ha a tápkábel sérült, akkor a veszélyek megelőzése érdekében a cserét a gyártónak, a hozzá tartozó szerviznek vagy hasonló képesítéssel rendelkező személynek kell végeznie.
- Ne használjon durva, dörzsölő tisztítószeret és éles kaparókat a sütőajtó üvegének tisztítására, mert megkarcolhatják a felületét, ami az üveg széttöréséhez vezethet.
- Ne használjon gőzös mosót a készülék tisztítására.
- A készüléket nem szabad külső időzítő beiktatásával vagy külön távirányítóval üzemeltetni.
- A polcos sütők használati útmutatóiban leírás található a polcok megfelelő behelyezéséről.

BIZTONSÁGI JAVASLATOK

- Ne használja a sütőt, ha mezítláb van.
- Ne nyúljon a sütőhöz nedves kézzel vagy lábbal.
- A sütő esetén: Az étel készítése közben kerülje a sütő gyakori nyitását.
- A készüléket csak jogosult technikus építheti be, ill. helyezheti üzembe.
- A gyártó nem vállal felelősséget a károkért, amelyeket a helytelen elhelyezés és az illetéktelen személyek általi beépítés okoz.
- Ne helyezzen semmit a sütő nyitott ajtajára, mert kiegyensúlyozatlanná teheti a készüléket, vagy letörheti az ajtót.
- A készülék egyes részei a hőt sokáig megtarthatják; szükséges megvárni, amíg lehűl, mielőtt a hőnek közvetlenül kitett alkatrészekhez hozzáér.
- Ha a készüléket hosszú ideig nem használja, javasolt a villásdugóját kihúzni.

A SÜTŐ KONYHASZEKRÉNYBE ÉPÍTÉSE

Szerelje a sütőt a helyére a konyhaszekrényben; munkalap alá, vagy magas szekrénybe is beépíthető.

Rögzítse a sütőt a helyzetében csavarokkal, a két szerelőlyukát használva.

A szerelőlyukakat a sütő ajtaját kinyitva, a sütőtérbe nézve láthatja.

A megfelelő szellőzéshez a sütő beépítésekor a méréseket és biztonsági távolságokat be kell tartani.

FONTOS

A sütő megfelelő működése érdekében a konyhai burkolatát megfelelően kell kialakítani.

A konyhaszekrény sütő melletti paneljeit hőálló anyagból kell készíteni.

Ügyeljen arra, hogy a furnérozott fa elemekhez használt ragasztó legalább 120 °C hőmérsékletig hőálló legyen. Az ilyen hőhatásnak nem ellenálló műanyagok és ragasztók elolvadnak, és az elemek emiatt deformálódnak. A sütő beépítését követően minden elektromos alkatrészt teljesen le kell szigetelni.

Ez törvényben előírt biztonsági követelmény

Az összes védőburkolatot szilárdan rögzíteni kell, hogy ne lehessen célszerszámok nélkül eltávolítani őket.

Távolítsa el a konyhai egység hátlapját, hogy biztosítsa a megfelelő levegőkeringést a sütő körül.

A főzőlap hátsó hézagjának legalább 45 mm-nek kell lennie.

MEGFELELŐSÉGI NYILATKOZAT

A készülék kicsomagolását követően ellenőrizze a készülék sérülésmentességét.

Ha bármilyen kétsége van, vegye fel a kapcsolatot szakképzett személlyel.

A csomagolóanyagokat, nylonzacskókat, polisztirolt, szegeket, stb. tartsa gyermekektől elzárva, mert ezek veszélyesek a gyermekekre nézve.



TERMÉKLEÍRÁS

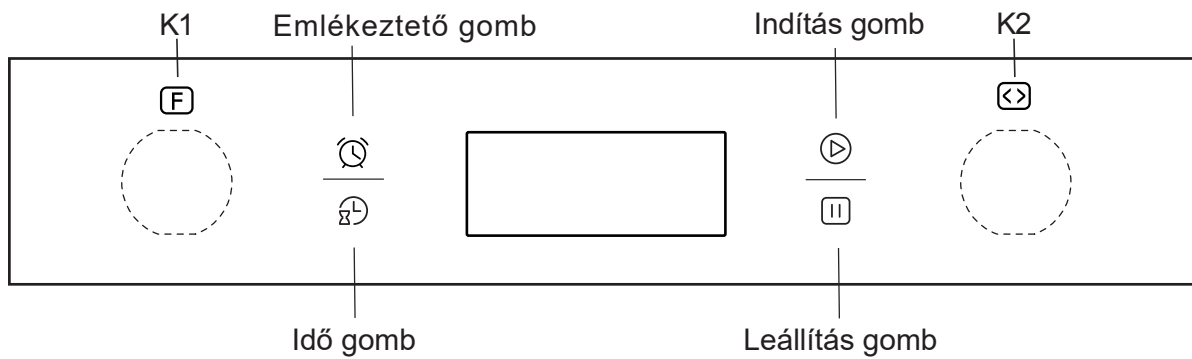



Jele	A funkció leírása
	Sütővilágítás: Ez lehetővé teszi a felhasználó számára az étel elkészültének menetét az ajtó nyitása nélkül. A sütő lámpája minden funkció bekapcsolása esetén kigyullad.
	Olvasztás (Defrost): A szobahőmérsékletű levegő keringése lehetővé teszi a fagyasztott élelmiszer gyorsabb kiolvasztását (hő alkalmazása nélkül). Egy kíméletes, de gyors módja a kiolvasztás felgyorsításának készételek, tejszínnel töltött termékek, stb. esetén.
..... —	Alsó fűtőelem: A sütő fenekébe rejtett, hőt leadó alkatrész. Főleg az étel melegen tartására használják. A hőmérséklete a 60-120°C tartományban állítható be, alapértelmezett beállítása 60°C.
— —	Hagyományos sütés: A hagyományos sütést a felső és alsó fűtőelem együtt végzik. A hőmérséklete a 50-250°C tartományban állítható be, alapértelmezett beállítása 220°C.
	Hagyományos, légkeveréses sütés: A ventilátor és mindkét fűtőelem kombinációja nagyobb mértékű hőpenetrációt eredményez, 30-40% energiamegtakarítást eredményezve. Az ételek így kívül csekély mértékben karamellizálódnak, miközben belső nedvességtartalmuk nem párolog el. Megjegyzés: Ez a funkció nagy darab húsok grillezéséhez, sütéséhez alkalmas, magasabb hőmérsékleten. A hőmérséklete a 50-250°C tartományban állítható be, alapértelmezett beállítása 220°C.
	Hősugárzó grillezés: A belső fűtőelem be- és kikapcsol hőmérséklet állandó értéken tartásához. A hőmérséklete a 150-240°C tartományban állítható be, alapértelmezett beállítása 210°C.
	Dupla grillezés: A belső hőszugárzó elem és a felső fűtőelem üzemel. A hőmérséklete a 150-240°C tartományban állítható be, alapértelmezett beállítása 210°C.
	Dupla grillezés légkeveréssel: A belső hőszugárzó elem és a felső fűtőelem légkeverés mellett üzemel. A hőmérséklete a 150-240°C tartományban állítható be, alapértelmezett beállítása 210°C.
	Hőátadásos sütés: A hőátadó ventilátor körüli fűtőelem a hagyományos sütést további hőforrással egészíti ki. Hőátadásos üzemmódban a ventilátor automatikusan bekapcsol, hogy javítsa a sütőn belüli légkeverést, és egyenletes hőfokot teremt a sütéshez. A hőmérséklete az 50-240°C tartományban állítható be, alapértelmezett beállítása 180°C.

HASZNÁLATI UTASÍTÁS



1. Az óra beállítása

A készülék áram alá helyezését követően a „0:00” felirat jelenik meg a kijelzőn.

- 1> Nyomja meg a  gombot, ekkor az órát jelző számjegyek villognak.
- 2> Forgassa el a „K2” gombot az óra értékének beállításához, (ezt 0-23 között állíthatja be).
- 3> Nyomja meg a  gombot, ekkor a percet jelző számjegyek villognak.
- 4> Forgassa el a „K2” gombot a perc értékének beállításához, (ezt 0-59 között állíthatja be).
- 5> Nyomja meg a  az óra értékének beállításához. A „:” villog és a kijelzett idő jelenik meg.

Megjegyzés: Az óra 24 órás beállítása. Bekapcsolás után, ha nincs beállítva, az óra értéke „0:00”.



2. Funkcióbeállítás



- 1> Forgassa el a „K1” gombot a kívánt sütőfunkció kiválasztásához. A vonatkozó szimbólum kigyullad.
- 2> Forgassa el a „K2” gombot a hőmérséklet értékének beállításához.
- 3> Nyomja meg a  gombot a sütés kezdetének megerősítéséhez.
- 4> Ha a 2. lépést figyelmen kívül hagyják, nyomja meg a  gombot a sütés kezdetének megerősítéséhez, az alapértelmezett idő 9 óra, és a LED kijelzőn az alapértelmezett hőmérséklet jelenik meg.



MEGJEGYZÉS:

1> A beállítógombok beállítási osztásai az alábbiak:



2> 0--0:30 perc: egy léptetés 1 percnél felel meg 0:30--9:00 óra: 1 léptetés 5 percnél felel meg.

A hőmérséklet beállítási osztása 5°C, és a   nem tudja a hőfokot szabályozni.

3> Forgassa el a „K1” gombot a sütés idejének beállításakor, amikor a sütést megkezdi. Ezután nyomja meg a  gombot a megerősítéshez. Ha a  gombot nem nyomják meg 3 másodpercen belül, a sütő visszaáll az előző időre a sütés folytatásához.





4> Forgassa el a „K2” gombot a hőmérséklet értékének beállításához, amikor a sütés megkezdődik. A vonatkozó jelzőfény kigyullad. Ezután nyomja meg a  gombot a sütés megkezdéséhez. Ha a  gombot nem nyomják meg 3 másodpercen belül, a sütő visszaáll az előző hőmérsékletre a sütés folytatásához.

3.A lámpa beállítása



- 1> Forgassa el a „K1” gombot a releváns funkció kiválasztásához, ekkor a vonatkozó ikon kigyullad.
- 2> Nyomja meg a  gombot az indításhoz, a „0:00” és a lámpa ikon  kigyullad, és a „:” villog.



4. Lekérdező funkció

Az alábbi esetekben használhatja a lekérdező funkciót, mely 3 másodperc után automatikusan visszaáll az aktuális állapotba.

- 1> Üzem közben, ha az óra be volt állítva, nyomja meg a  gombot az aktuális idő megtekintéséhez; ha az emlékeztető funkciót beállították, nyomja meg a  gombot az emlékeztető idejének a megtekintéséhez.
- 2> Emlékeztető állapotban, ha az óra be volt állítva, nyomja meg a  gombot az aktuális idő megtekintéséhez.
- 3> Az óra kijelző állapotban, ha a foglalás funkció be volt állítva, nyomja meg a  gombot a foglalás idejének megtekintéséhez.

5. Gyerekzár funkció

A lezáráshoz: nyomja meg a  és  gombokat egyszerre 3 másodpercig, ekkor hosszú, sípoló hang hallható, az  jel kigyullad.

A feloldáshoz: nyomja meg a  és  gombokat egyszerre 3 másodpercig, ekkor hosszú, sípoló hang hallható, jelezve, hogy a gyerekzár kioldott.



Megjegyzés: Működés közben, ha abba kívánja hagyni a sütést, gyorsan nyomja meg a leállítógombot. Nem szükséges a leállítógombot hosszan megnyomnia, mert nem aktív.

6. Emlékeztető funkció

Ez a funkció emlékezteti a sütés kezdetére 0:01 és 9:59 között, egy tetszőleges időpontban.

Az emlékeztető csak készenléti üzemmódban állítható be.

Kövesse az alábbi lépéseket az emlékeztető beállításához:



- 1> Nyomja meg az emlékeztető  beállító gombját;
- 2> Forgassa el a „K2” gombot az emlékeztető órájának beállításához. (Az idő beállítása 0--9 közötti).
- 3> Nyomja meg az emlékeztető  beállító gombját ismét;
- 4> Forgassa el a „K2” gombot az emlékeztető percének beállításához. (Az idő beállítása 0--59 közötti).
- 5> Nyomja meg a  gombot a beállítás megerősítéséhez. Az idő visszaszámlálása megkezdődik.

Megjegyzés:

A sütő hangjelzése 10 alkalommal sípol, amikor a visszaszámlálás lefut.

Az emlékeztetőt beállítás közben a leállító gombbal törölheti; Az emlékeztető beállítását követően a leállító gombot kétszer megnyomva törölheti.

7. Indítás/Megállítás/Törlés funkció

1> Ha a sütési időt beállította, nyomja meg a  gombot a sütés indításához. Ha a sütést megállította, nyomja meg a  gombot a sütés folytatásához.

2> A sütési folyamat során nyomja meg a  gombot egyszer a sütés megállításához. Nyomja meg a  gombot kétszer a sütés törléséhez.

8. Energiatakarékos funkció

1> A várakozási és emlékeztető üzemmódokban nyomja meg a  gombot három másodpercig, ekkor a LED kijelző kialszik, és a sütő energiatakarékos üzemmódba áll át.

2> Ha várakozási állapotban 10 percig nem végeznek semmilyen műveletet, a LED kijelző kialszik, és a sütő energiatakarékos üzemmódba áll át.

3> Az energiatakarékos üzemmódban nyomjon meg egy tetszőleges gombot, hogy kilépjen az energiatakarékos üzemmódból.

9. Foglalás funkció

1> Ezután az óra beállításához hasonlóan be kell állítani a sütő bekapcsolásának idejét

a> Nyomja meg a foglalás beállító gombját  ;



b> Forgassa el a „K2” gombot a foglalási idő órájának beállításához. Az időt 0--23 közé kell beállítani.

c> Nyomja meg a foglalás beállító gombot  ismét;

d> Forgassa el a „K2” gombot a foglalási idő percének beállításához. Az időt 0--59 közé kell beállítani.), de ekkor ne nyomja meg az órát. Ezután forgassa el a „K1” gombot a funkció kiválasztásához.

2> Nyomja meg a  gombot a sütési idő és hőmérséklet beállításához.

Ezután forgassa el a „K1” gombot az idő beállításához és a „K2” gombot a hőmérséklet beállításához.

3> Nyomja meg a  gombot a sütés beállításának befejezéséhez, ekkor a kijelzőn az óra jelenik meg, miközben a foglalás  jele folyamatosan világít. Egyéb funkciójelek azonban nem jelennek meg.

A foglalási idő ekkor a  gombot megnyomva ellenőrizhető, 3 másodperccel később a kijelzőn ismét az óra jelenik meg.

4> A foglalás végén a sütés hangjelzést követően automatikusan elindul. A foglalás jele  ekkor kialszik, és a többi jelzés normálisan fog működni.

Megjegyzés:

1> Lámpa, kiolvasztás, ill. a szonda működési idejét nem lehet foglalással beállítani.

2> A foglalás állapotában nyomja meg egyszer a törlés gombot, ekkor a foglalás menü ideje és hőmérséklete jelenik meg, miközben a menü ikon folyamatos fénnel világít.

Nyomja meg a gombot ismét, a kijelző visszavált az óra kijelzésére, vagy nyomja meg a start gombot, hogy visszalépjön a foglalási státuszba.

3> Az emlékeztető funkció a foglalási státuszban érvénytelen.

10. Megjegyzés

1> A sütő lámpája minden funkció esetén világít.

2> Amint a sütő programot beállította, és a  gombot nem nyomják meg 5 percen belül, az aktuális idő jelenik meg a kijelzőn, vagy visszaáll várakozási állapotba. A beállító program érvénytelen lesz.

3> A berregő egyszer sípol, ha ténylegesen megnyomják, sikertelen megnyomás esetén nem sípol.

4> A berregő a sütés befejeződésére öt percen át hangjelzéssel figyelmeztet.

KIEGÉSZÍTŐK

Rácspolc: Grillezéshez, edényekhez, tortasütőhöz, ill. egyéb sütő és grillező eszközökhöz.

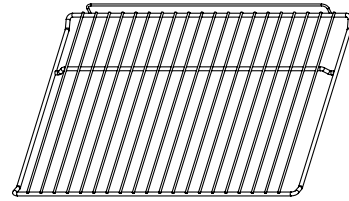

Csúszó tartóelem:

Nagyobb méretű ételkészítéséhez a sütő jobb és bal oldalán lévő tartósínek eltávolíthatók, az edények és a tepsi a sütő padlójára helyezhetők, hőszigetelő grillező, alsó és felső grillező, ill. légkeveréses alsó és felső grillező funkciókkal.

MEGJEGYZÉS:

Amikor a sütő aljára helyez edényeket, NE használja az alsó fűtőelemet működtető funkciókat, hogy a hő alul ne koncentrálódjon (csak egyes típusok esetén).

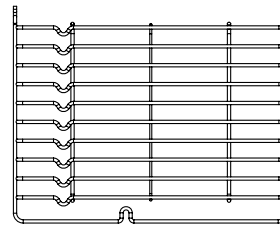

Univerzális edény:

Nagy mennyiségű ételkészítéséhez, pl. nedves sütemények, tészták, fagyasztott élelmiszerek, stb., vagy lecsöpögő zsiradék/kifolyás és húslé felfogására.

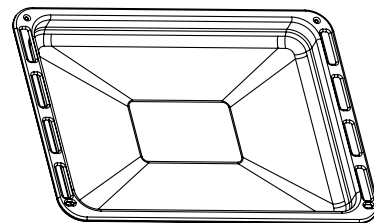

TARTÓPOLC-ELHELYEZÉSI FIGYELMEZTETÉS:

A sütő biztonságos működését biztosítandó, elengedhetetlen a polcok oldalsíneinek közötti megfelelő elhelyezése.

A polcokat és az edényt csak az első és az ötödik szint között lehet használni.

A polcokat megfelelő irányban kell becsúsztatni, ezzel biztosítható, hogy a polc vagy tálca óvatos eltávolítása közben a forró élelmiszerek ne csúszhassanak ki.

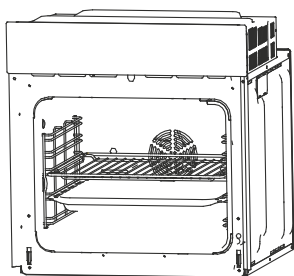

VAGY

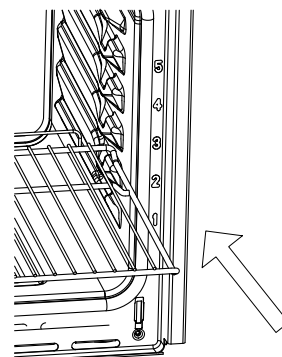
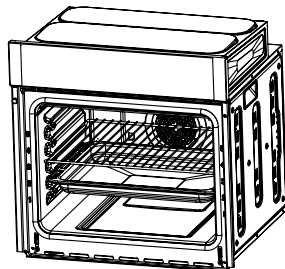

IZZÓCSERE

Az izzó cseréjét az alábbiaknak megfelelően végezze:

- 1> Húzza ki a készüléket a hálózathoz vagy kapcsolja le a megszakítót a készülék csatlakozó aljzatánál.
- 2> Csavarozza le a lámpa üvegburáját, az óramutató járásával ellenkező irányban elforgatva (ügyeljen arra, hogy rideg lehet) és cserélje ki az izzót azonos típusúra.
- 3> Csavarozza vissza az üvegburát a helyére.

MEGJEGYZÉS: Csak 25-40W/220V-240V, T300°C halogénlámpát használjon.

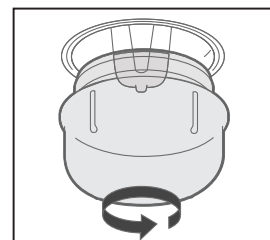

A SÜTŐ BESZERELÉSE A SZEKRÉNYBE

1. Helyezze a sütőt a szekrény fogadóterébe.
2. Nyissa ki a sütőajtót.
3. Erősítse a sütőt a konyhaszekrénybe a két távtartóval (A), amelyek a sütő keretén található lyukakba illeszkednek, és helyezze be a két (B) csavart.

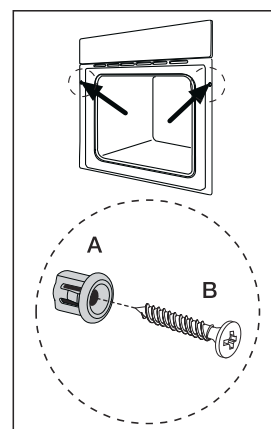

SZELLŐZŐNYÍLÁSOK

Ha a sütés véget ért, és a szellőzőnyílások hőmérséklete több, mint 70 °C, a hűtőventilátor még tovább működik.

A hűtőventilátor nem áll le addig, amíg a hőmérséklet 60 °C alá nem csökken.

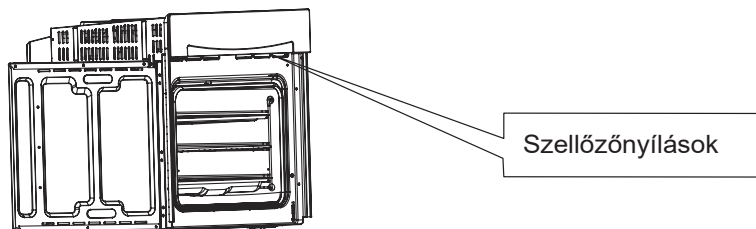

A SÜTŐ BEKÖTÉSE

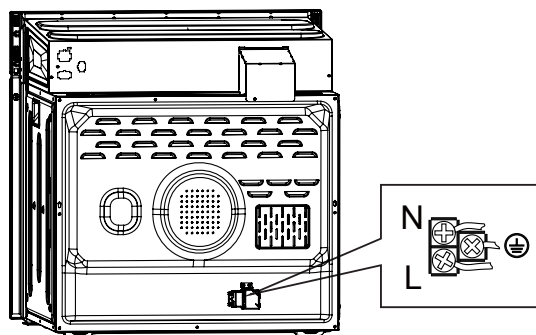

SZERELÉS

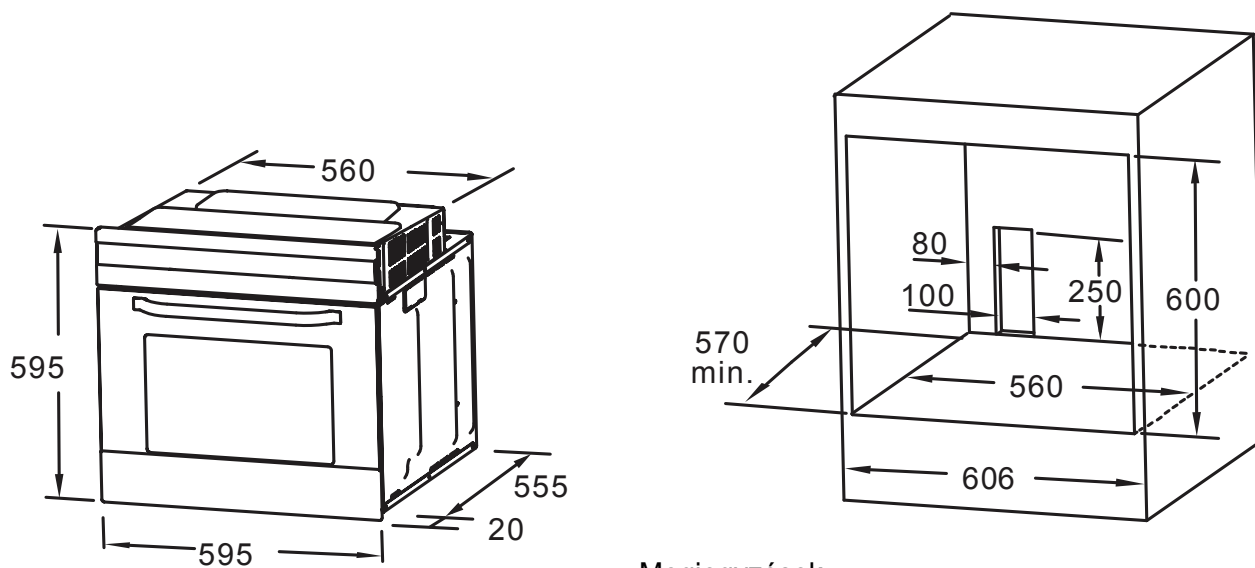

Megjegyzések:

1. A megadott méretektől csak felfelé szabad eltérni.
2. A szekrényben nincs megszakítónak, ill. csatlakozójzatnak hely kialakítva.

MEGJEGYZÉS: A mellékelt tartozékok száma az adott készülék típusától függ.

A SÜTŐAJTÓ LESZERELÉSE (OPCIONÁLIS)

A sütőajtó alkatrészeinek szétszerelése

1. Az ajtó eltávolításához nyissa ki az ajtót teljes szögben. Ezután húzza az ajtópántnál lévő csatot hátrafelé.

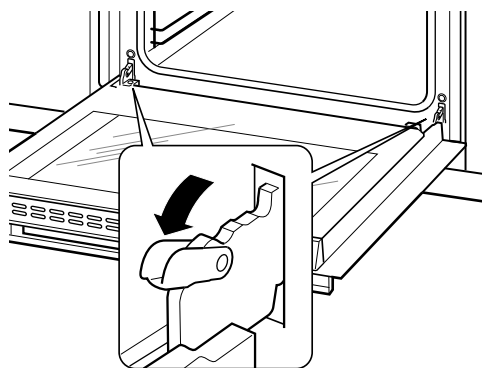

2. Csupja vissza az ajtót kb. 30°-ban. Fogja meg az ajtót a két kezével, kétoldalt. Emelje fel, és lassan húzza ki az ajtót a sütőből.

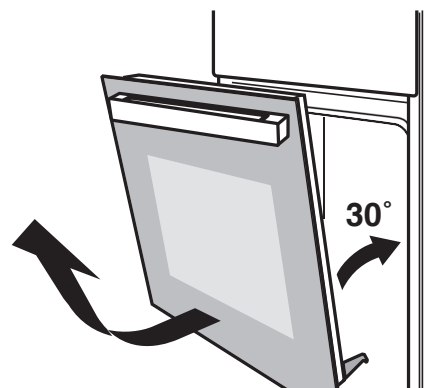

3. Nyissa ki az ajtó forgató szerelvényét, lásd a következő képen látható műveletet.

4. Emelje fel az ajtó külső üveglapját, és húzza ki, majd fogja az ajtó középső üvegét, és húzza ki hasonló módon.

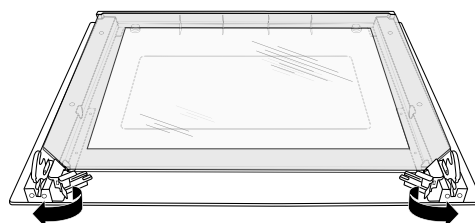

VIGYÁZAT!

Hogy az üveg törését elkerülje, ne húzza ki az ajtót erőből a szétszerelési folyamat során.

VIGYÁZAT!

A pánt rugói kirepülhetnek, és személyi sérülést okozhatnak.

VIGYÁZAT!

Ne emelje, ill. ne cipelje a sütőajtót a fogantyújánál.

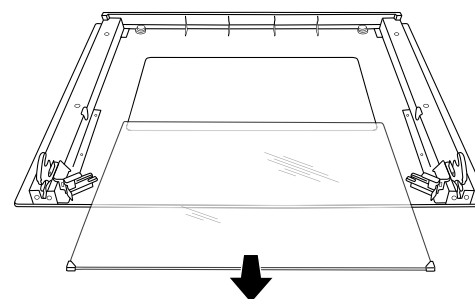
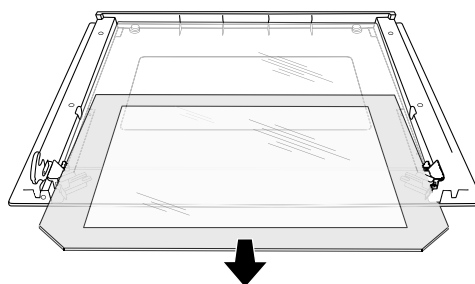

TISZTÍTÁS ÉS KARBANTARTÁS

A jó megjelenés és a megbízhatóság érdekében tartsa a készüléket tisztán. Az egység modern kialakítása a karbantartást a lehető legjobban megkönnyíti. Az egység élelmiszerrel érintkező részeit rendszeresen meg kell tisztítani.

- Minden karbantartás és tisztítás előtt válassza le a hálózati áramellátást.
- Állítsa az összes kezelőszervet kikapcsolt állásba.
- Várja meg, amíg a készülék belseje langyosra hűl, ekkor könnyebb tisztítani, mint forrón.
- Tisztítsa meg a felületet nedves ronggyal, puha kefével vagy puha szivaccsal, majd törölje szárazra.
- Erős szennyeződés esetén használjon forró vizet, nem súroló hatású tisztítószerrel.
A sütőajtó üvegének tisztítására ne használjon durva, dörzsölő tisztítószereket és éles kaparókat,
- mert megkarcolhatják a felületét vagy kárt tehetnek az üvegben.
A rozsdamentes acél felületeken soha ne hagyjon savas anyagokat (citromlé, ecet).
- Az egység tisztításához ne használjon magasnyomású mosót.
A sütőedények kímélő tisztítószerrel moshatók.

Ez a készülék az elektromos és elektronikus berendezések hulladékaira vonatkozó 2012/19/EU (WEEE) irányelvnek megfelelő jelöléssel van ellátva.

A termék helyes ártalmatlanításáról való gondoskodással segít megelőzni a termék nem megfelelő hulladékkezelésének a környezetre és az emberi egészségre gyakorolt esetlegesen káros hatásait. A terméken található szimbólum azt jelzi, hogy az eszközt nem lehet háztartási hulladékként kezelni. Helyette az erre alkalmas, elektromos és elektronikai berendezéseket újrahasznosító gyűjtőponton kell azt leadni. A hulladékkezelést a helyi hulladékkezelésre vonatkozó környezetvédelmi szabályozásoknak megfelelően kell végrehajtani.

A termék kezelésére, helyreállítására és újrahasznosítására vonatkozó részletes információkért, kérjük, lépjen kapcsolatba helyi irodánkkal, a háztartási hulladékkezelő szolgáltatójával vagy a terméket forgalmazó üzlettel.





GEMMA B&D Kft.

2040 Budaörs,
Puskás Tivadar út 14.

Tel.: +36 23 769 245
Mobil: +36 70 677 0824
e-mail: info@gemmabd.hu
www.gemmabd.hu

A folyamatos termékfejlesztés következtében a műszaki adatok módosítása előzetes értesítés nélkül is történhet. Használati utasításaink nagy erőfeszítéssel és rendkívüli gondossággal készülnek. Ennek ellenére a gyártás, szerkesztés, fordítás és / vagy nyomtatás közben pontatlanságok, hibák keletkezése nem kizárható. Ezekért azonban sem a gyártó, sem a forgalmazó, sem az eladó felelősséget nem vállal.