



 **NODOR**
always innovating

HU HASZNÁLATI ÚTMUTATÓ

EN INSTRUCTIONS FOR USE

Fontos biztonsági utasítások	3
A termék első használata	5
Telepítési útmutató	6
Megjegyzések a telepítés előtt	6
Telepítési alkatrészek listája	6
Alapvető méret	7
Előkészületek a hűtőszekrény telepítése előtt	8
A hűtőszekrény szekrénybe helyezésének lépései	9-11
A termék első használatának lépései	12
A hűtőszekrény első használatának lépései	12
Tippek az energiamegtakarításhoz	12
Vezérlőpanel	13
1. Be-/kikapcsoló	13
2. A hűtőtér hőmérsékletének beállítása	14
3. A fagyasztótér hőmérsékletének beállítása	14
4. Gyorshűtés funkció	15
5. Gyorshűtés funkció	15
6. Holiday üzemmód funkció	16
7. Hűtőtér hűtés kikapcsolás funkció	16
8. Nyitott ajtó riasztás funkció	16
Utasítások és megjegyzések a hűtőtér használatához	17
Javasolt tárolási területek különféle élelmiszerek tárolására.....	17
A zöldséges doboz használata	17
A palacktartó használata	17
Megjegyzések az élelmiszerek hűtőszekrényben való tárolására	18
Különböző élelmiszerek javasolt eltarthatósági és minőségbiztosítási ideje	19
Megjegyzések az élelmiszerek fagyasztórekeszben való tárolására	20
A hűtőszekrény napi karbantartása	21
A hűtőszekrény tisztítása	21
A hűtőszekrény szállítása	21
használaton kívül a hűtőszekrény	22
BEKÖTÉSI ÁBRA	23

Tisztelt Vásárló!

Köszönjük, hogy minket választott. A hűtőszekrény megfelelő használatának garantálása és a személyi sérülések elkerülése érdekében kérjük, olvassa el figyelmesen az alábbi szimbólumokkal ellátott tartalmat a kézikönyvben:



A hibás működtetés személyi sérüléshez vezethet



A hibás működtetés személyi sérüléshez vezethet



Szigorúan tilos viselkedés vagy működtetés



Betartandó viselkedés vagy működtetés

Elektromosság

Áram



hűtőszekrény váltakozó árama 220 V/50 H, ha a feszültség túl nagy ingadozást mutat (túllépi a 187-242 V tartományt), előfordulhat, hogy a hűtőszekrény működése nem indul be, a termosztát kompresszora kiég, és a kompresszor rendellenes hangot ad, ekkor fel kell szerelni egy 750 W-nál nagyobb automatikus feszültségstabilizátorral

Földelés



A hűtőszekrényt speciális független aljzatról kell táplálni, és megbízhatóan kell földelni.



Tápkábel és csatlakozó



• Kérjük, a csatlakozót ne rángatva húzza ki. Tartsa erősen a csatlakozót, majd közvetlenül húzza ki az aljzatról. Győződjön meg arról, hogy a tápkábelt nem töri meg a hűtőszekrény vagy a felhasználó. Ügyeljen arra, hogy ne sértse meg a tápkábelt, amikor a hűtőszekrényt elmozdítja a faltól.



• Ne használja a sérült tápkábelt vagy az elhasznált csatlakozót. Kérje meg a hivatalos szervizszemélyzetet, hogy cseréljék ki a sérült tápkábelt.

• Tisztítás, karbantartás és a LED-lámpa cseréje előtt kérjük, válassza le a hűtőszekrényt az áramellátásról.

Gyúlékony gáz szivárgása



Gyúlékony gáz szivárgása esetén nyissa ki az ajtókat és ablakokat, ne dugja be vagy ne húzza ki a csatlakozót.

Élelmiszer tárolása



- Ez egy háztartási hűtőszekrény, amely csak élelmiszer tárolására használható, kérjük, a hűtőszekrényben ne tároljon vért, gyógyszert vagy biológiai anyagot. Gyúlékony és robbanásveszélyes termékeket, erősen maró savakat vagy lúgokat tilos hűtőszekrényben tárolni.
- Ne tegyen palackozott sört vagy italt a fagyasztórekeszbe, hogy elkerülje a fagyrepedést.
- Amikor a hűtőszekrény működik, ne érintse meg nedves kézzel a fagyasztótér fagyos felületét, nehogy a bőr rátapadjon a fagyos felületre.

Használati környezet



- A hűtőszekrényt be kell építeni a szekrénybe, kérjük, olvassa el a „Telepítési útmutató” részt a szekrény műszaki adataiért.
- A hűtőszekrényt hőforrástól távol kell elhelyezni, és a teljesítmény garantálása érdekében kerülni kell a közvetlen napsütést.
- Ne tegye ki a hűtőszekrényt fagyos környezetnek vagy esőnek, és ne helyezze el a szabadban.
- Ne helyezze a hűtőszekrényt nedves környezetbe, ha a hűtőszekrényre víz fröccsen, azonnal törölje le a vizet, hogy elkerülje a rozsdásodást vagy az elektromos szigetelés károsodását.
- Ne helyezzen nehéz vagy vízzel teli edényt a hűtőszekrény tetejére, hogy elkerülje a személyi sérülést vagy az elektromos áram szivárgását, amelyet a nehéz vagy az edény leesése okoz.
- Az elektromágneses interferencia elkerülése érdekében ne helyezzen és ne használjon elektromos készülékeket, például hálózati csatlakozót, stabilizált feszültségellátást, mikrohullámú sütőt a hűtőszekrény tetejére vagy belsejébe.
- Ne tároljon és ne használjon benzint vagy más gyúlékony anyagot a hűtőszekrény közelében a tüzeset elkerülése érdekében.

Tisztítás



- Ne permetezzen vizet a hűtőszekrényre, ügyeljen arra, hogy a hűtőszekrényt ne helyezze nedves környezetbe, hogy elkerülje az elektromos szigetelés károsodását.
- A hűtőszekrény tisztításakor húzza ki a hálózati csatlakozót. Győződjön meg arról, hogy a hűtőszekrény legalább 5 percig ki van kapcsolva, mielőtt újra csatlakoztatná az áramforráshoz, ellenkező esetben a kompresszor meghibásodhat az egymást követő működés miatt.

Szerviz



- Ne permetezzen vizet a hűtőszekrényre, ügyeljen arra, hogy a hűtőszekrényt ne helyezze nedves környezetbe, hogy elkerülje az elektromos szigetelés károsodását.
- A hűtőszekrényt csak szakképzett szerelő szerelheti szét és javíthatja. Veszély Gyermekek beszorulásának veszélye. Mielőtt régi hűtőszekrényt vagy fagyasztótját kidobná:
 - Vegye le az ajtókat.
 - Hagyja a polcokat a helyükön, hogy gyermekek ne tudjanak könnyen bemászni.

Előkészületek a hűtőszekrény használata előtt

- 1** Távolítson el minden csomagolóanyagot, beleértve a hab alapot és a tartozékok rögzítésére szolgáló ragasztószalagokat.
- 2** **Ellenőrizze a tartozékokat és az anyagokat**
Kérjük, ellenőrizze a csomagolásban található alkatrészeket a csomagolási lista szerint. Ha eltérést talál, forduljon az eladóhoz.
- 3** **Helyezze a hűtőszekrényt megfelelő helyre.**
- 4** Kérjük, használat előtt tisztítsa meg a hűtőszekrényt (lásd a „A hűtőszekrény tisztítása” fejezetet a 21. oldalon)
- 5** A hűtőszekrény szintbe állítása és tisztítása után várjon 2 órát, mielőtt csatlakoztatná a hálózathoz.
- 6** **Távolítsa el a védőfóliát**
Kérjük, használat előtt távolítsa el a védőfóliát, hogy garantálja a hűtőszekrény hőelvezetését.

A termék első használatának lépései

1
Csatlakoztassa a tápellátáshoz
A hálózathoz való első csatlakoztatás után több óra is telhet, amíg a hűtőszekrény befejezi a hűtést.
Az alapértelmezett előre beállított hőmérséklet: hűtőtér (5 °C) fagyasztótér (-18 °C)

2
Helyezze az élelmiszert a hűtőszekrénybe
Az élelmiszer a hálózatra való csatlakoztatás után 2-3 órával behelyezhető a hűtőszekrénybe. Kérjük, ne tároljon túl sok élelmiszert a fagyasztótérben. Az egyes polcokon tárolt élelmiszerek össz tömege nem haladhatja meg a 24 kg-ot.

3
A hűtőszekrény használata
Járassa a hűtőszekrényt 24 órán keresztül, hogy elérje az egyensúlyi állapotot, miután az élelmiszert a hűtőszekrénybe helyezte. Ezt követően a hőmérséklet változtatható.

Tipp: A hőmérséklet-beállítás megváltoztatása után eltart egy ideig, amíg a hűtőszekrény hőmérséklete eléri az egyensúlyt. Az időtartam függ a környezeti hőmérséklettől, a hűtőszekrény ajtajának kinyitásának gyakoriságától és a hűtőszekrényben tárolt élelmiszerektől.

A hűtőszekrény megfelelő működése érdekében kérjük, kövesse az alábbi telepítési lépéseket.

Megjegyzések a telepítés előtt







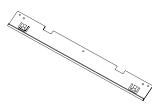
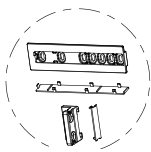

Telepítési pozíció

Kérjük, tartsa távol a hűtőszekrényt közvetlen napfénytől és fűtőberendezésektől, például tűzhelytől, sütőtől és mosogatógéptől.

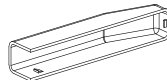
Tápellátás

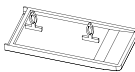
- A hűtőszekrény telepítésekor győződjön meg arról, hogy a hálózati csatlakozó könnyen bedugható és kihúzható.
- A hálózati csatlakozót egy speciális csatlakozóaljzathoz kell csatlakoztatni, hogy elkerülje a hűtőszekrény váratlan kikapcsolását. Ne használjon hosszabbítót vagy porózus adaptert.
- Az áramellátásra vonatkozó követelmények megértéséhez tekintse meg a hűtőszekrény bal oldalán található adattáblát.
- A hűtőszekrényt megfelelően kell földelni.

Telepítési alkatrészek listája

1. elülső felső lemez	2. csúszósín szerelvény	3. rögzítőléc	4. rögzítőléc fedél
 1 pcs	 4 set	 1 pcs	 1 pcs
5. mágnescsik	6. csavartakaró	7. rögzített kis lemez	8. süllyesztett fejű csavar
 1 pcs	 2 pcs	 1 pcs	 18 pcs
9. horgonycsavar	10. M6 csavartakaró		
 6 pcs	 2 pcs		

Alapvető méret

szekrény mérete (mm)		termék méret (mm)	
Nettó üres szélesség	573 ±3	Szélesség	540
Nettó üres mélység	560 (ajánlott 600)	Mélység	545
Nettó üres magasság	1782±3	Magasság	1770

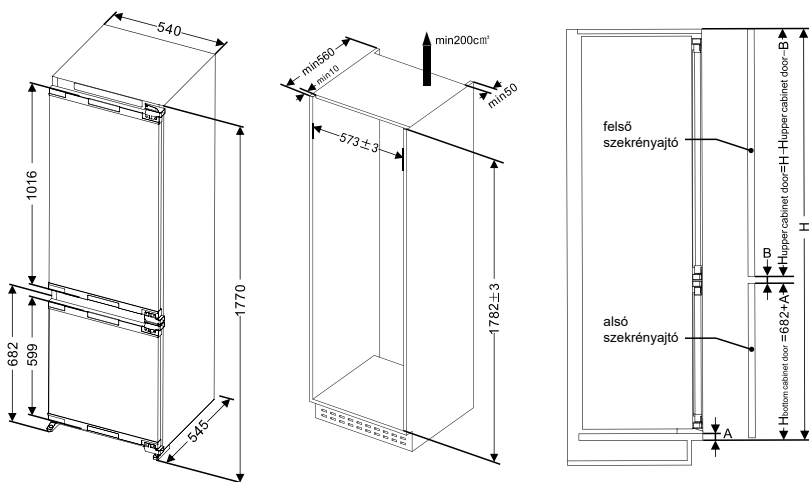

- A: Az alsó ajtó és a szekrénytest közötti él mérete
 H: Szekrény magassága
 B: Az alsó és a felső szekrényajtó közötti távolság

Előkészületek a hűtőszekrény telepítése előtt

1. Erősítse meg az ajtó nyitásának irányát

A hűtőszekrény ajtaja bal oldalról nyílik. Ha jobb oldalról nyitható ajtóra vált, kérjük, a zsanérok megfordítása után szerelje fel az alsó és felső zsanért a bal oldalra. A megfordítás iránya az ábrán nyíllal van jelölve. Szerelje fel a zsanérrögzítő lemezt, távolítsa el a kis rögzítőlemezt a bal oldalon, majd szerelje be a kis rögzítőlemezt a jobb oldalra, miután megváltoztatta az ajtó nyitási irányát.

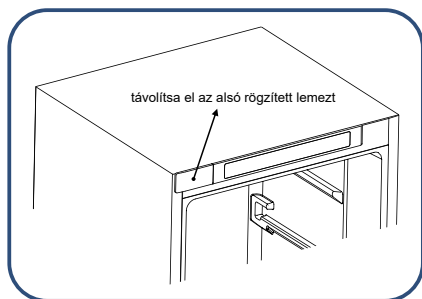
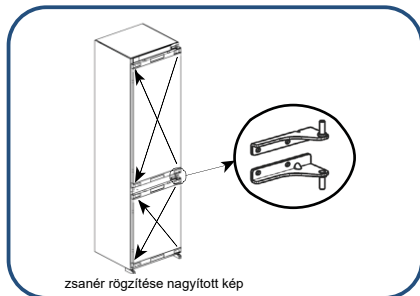

2. Szerelje fel az előlő felső lemezt

Rögzítse csavarokkal az előlő felső lemezt a hűtőszekrény tetejéhez.

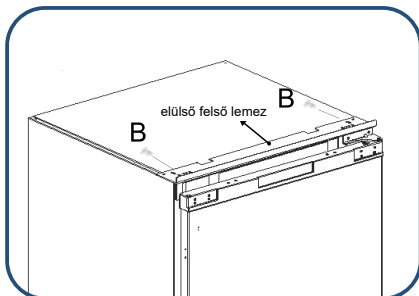

A hűtőszekrény szekrénybe helyezésének lépései

1. Vezesse át a tápkábelt a szekrény hátulján lévő lyukon. Ha a csatlakozóaljzat a szekrény belsejében található, először dugja be a hálózati csatlakozót a csatlakozóaljzatba, majd helyezze a hűtőszekrényt a szekrénybe.
2. Helyezze a hűtőszekrényt a szekrénybe, állítsa be a hűtőszekrény pozícióját előre-hátra irányban, hogy a zsanérrögzítő lemez eleje egy szintben legyen a szekrénnel. A hűtőszekrény bal és jobb oldali pozícióját úgy állítsa be, hogy a hűtőszekrény ajtónyitása és a szekrény oldalfalai közötti rés garantáltan 5-10 mm legyen.



Ne törje meg a tápkábelt. A megszakadt tápkábel tüzet okozhat.

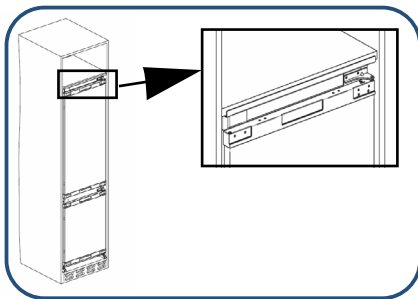

3. Helyezze be a tömítőszalag mágnescsíkos oldalát a hűtőszekrény nem zsanéros oldala és a szekrény közötti résbe, a mágnesszalag felületét ragassza a hűtőszekrény oldalfalára, és vágja le a felesleges hosszt alulról felfelé miután odaragadt.

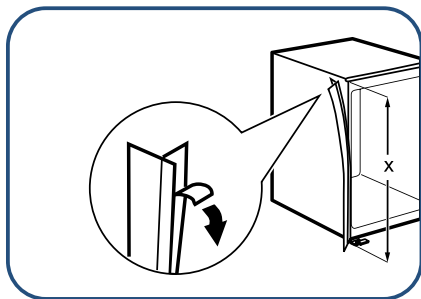

4. csavarokkal rögzítse a hűtőszekrény alsó lábát a szekrényhez, majd csavarokkal rögzítse a hűtőszekrény felső lapját a szekrény tetejéhez, és takarja le a csavarfejet.

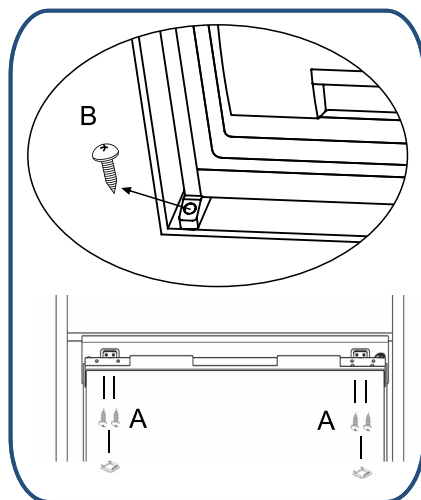

5. Rendezze el a csúszósín-szerelvényeket az ábra szerint

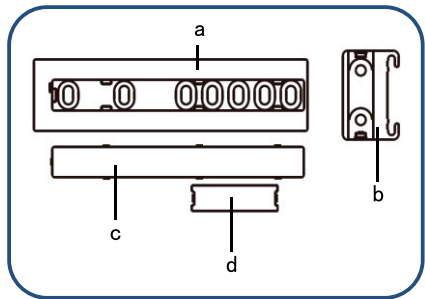

6. Helyezze a csúszósínt (a) a szekrényajtó belső falára a képen látható módon, és rögzítse csavarokkal az ajtólaphoz.

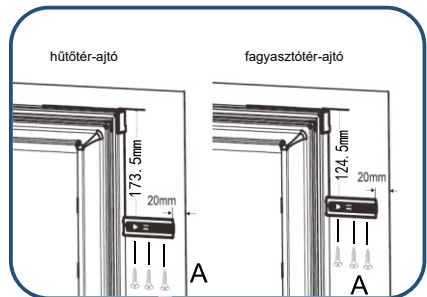

7. Rögzítse a sínfedelelet (C) a sínhez (a).

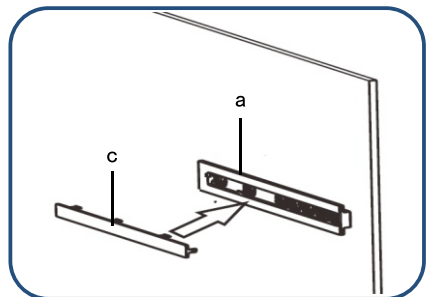

8. Nyissa ki a hűtőszekrény és a szekrény ajtaját 90°-ra, helyezze a csúszkát (b) a sínre (a), majd állítsa egymáshoz párhuzamosan a hűtőszekrény és a szekrény ajtaját, és használja a D csavart (az ajtóra szerelve), hogy a csúszkát a hűtőszekrény ajtajához (b) rögzítse.

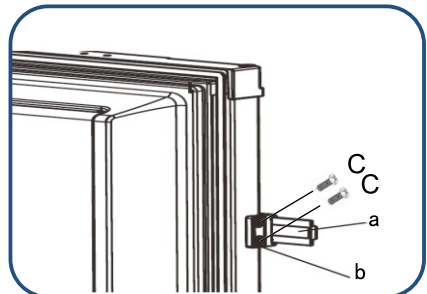

9. Rögzítse a csúszka fedelét (d) a csúszkához (b).
Használja ugyanezt a módszert a fennmaradó 3 csúszószerelvény rögzítéséhez, majd csatlakoztassa a hűtőszekrény ajtaját a szekrény ajtajához.

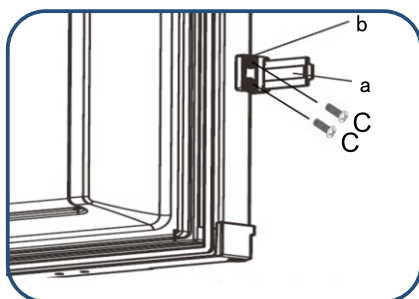
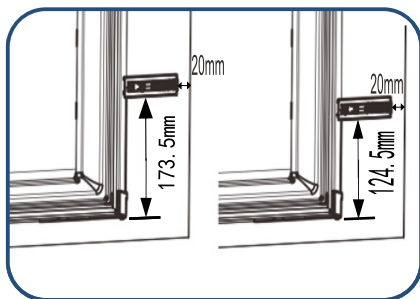

10. Először a hűtőszekrényre csavarozza a rögzítőlécet, állítsa be a bal és jobb oldalt, és igazítsa az oldalt a szekrény oldalfalához, és zárja le csavarokkal. Ezután zárja le a rögzítőlécet és a hűtőszekrényt, végül rögzítse a felső fedelet.

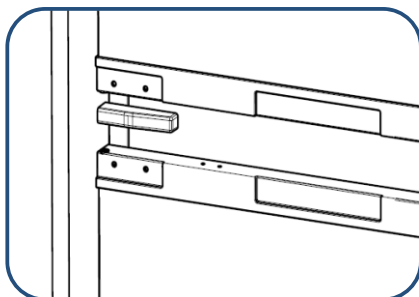
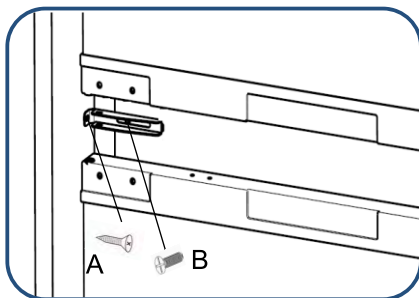

Tippek az energiamegtakarításhoz

Tippek az energiamegtakarításhoz

A telepítési folyamat során

- A hűtőszekrényt telepítse a legalacsonyabb beltéri hőmérsékletű helyre, tartsa távol a közvetlen napfénytől, fűtőcsövektől, szellőzésszabályozó- és egyéb fűtőberendezésektől.
- Győződjön meg arról, hogy a hűtőszekrény jól szellőzik.

Használati folyamat során

- Ne pakolja tele a hűtőszekrényt élelmiszerekkel, hogy garantálja a levegő keringését.
- Ne bélelje a polcokat semmivel, például alufóliával, zsírpapírral vagy papírtörővel.
- Ne pakolja tele a hűtőszekrényt élelmiszerekkel, hogy garantálja a levegő keringését.
- Csökkentse a szükségtelen ajtónyitások idejét.

Mielőtt az élelmiszert helyez hűtőszekrénybe

- Távolítsa el minden csomagolást.
- Tisztítsa meg a szekrényt meleg mosogatószerrel, hogy eltávolítsa a port a gyártás és a szállítás során.
- A hűtőszekrény első használatakor szaga észlelhető, de a szag eltűnik, miután a hűtőszekrény belsejében a hőmérséklet elég alacsonyra csökken.
- Működtesse a hűtőszekrényt 2-3 órán keresztül élelmiszer nélkül, hogy minden rekesz megfelelő hőmérsékletet érjen el.

Használati folyamat során

Fő funkció bemutatása

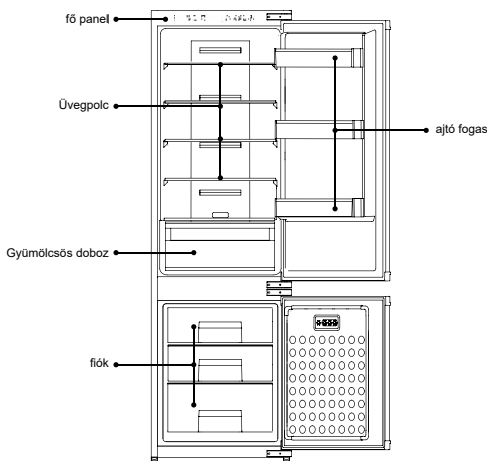

Vezérlőpanel

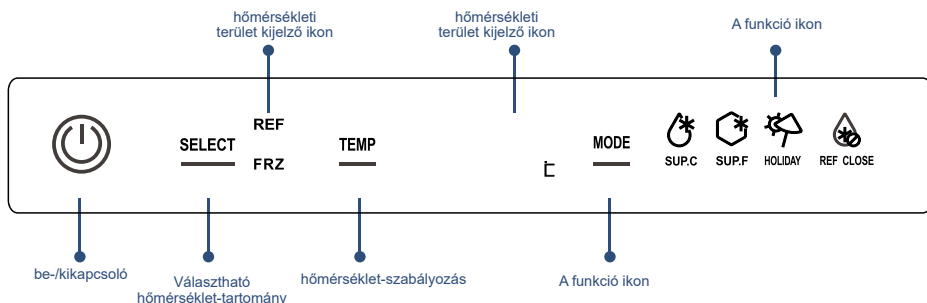

Be-/kikapcsoló:	Be/ki kapcsolja a hűtőszekrényt
Hőmérsékleti zóna kiválasztása:	Kiválasztja a hűtő- és fagyasztótér hőmérsékleti zónáját
Hőmérséklet-beállítás:	Beállítja a hőmérséklet-beállítást a kiválasztott hőmérsékleti zónában
Funkcióválasztó:	Kiválasztja a gyorshűtés, gyorsfagyasztás, holiday funkciókat
Hőmérsékleti zóna kijelző ikon:	Megjeleníti az aktuális hőmérsékleti zónát
Hőmérséklet-kijelző ikon:	Megjeleníti az aktuális hőmérsékleti zóna hőmérséklet-beállítását vagy értékét
Gyorshűtés ikon:	Jelzi, hogy a hűtőszekrény gyorshűtés állapotban van
Gyorsfagyasztás ikon:	Jelzi, hogy a hűtőszekrény gyorsfagyasztás állapotban van
Holiday üzemmód ikon:	Jelzi, hogy a hűtőszekrény holiday üzemmód állapotban van
Hűtőtér hűtés kikapcsolás ikon:	Jelzi, hogy a hűtőtér hűtése ki van kapcsolva

1. Be-/kikapcsoló

A hűtőszekrény bekapcsolása

Amikor a hűtőszekrény kikapcsolt állapotban van, nyomja meg a „be-/kikapcsoló” gombot 3 másodpercig, a jelzőfény világít, és a hűtőszekrény elindul.

A hűtőszekrény kikapcsolása

Nyomja meg 3 másodpercig a „be-/kikapcsoló” gombot, a jelzőfény kialszik, és a hűtőszekrény leáll.



Nyomja meg 3 másodpercig



a jelzőfény kigyullad
(a hűtőszekrény bekapcsol)



nyomja meg ismét 3 másodpercig



a jelzőfény kialszik
(a hűtőszekrény kikapcsol)

2. A hűtőtér hőmérsékletének beállítása

1. Nyomja meg a „hőmérséklet zóna kiválasztása” gombot, a hűtőszekrény és a fagyasztó hőmérsékleti zónáját megjelenítő ikon világít.
2. Válassza ki a hűtőtér hőmérsékleti zónáját, a megfelelő kijelző ikon világít, és megjelenik a hűtőtér tényleges hőmérséklete.
3. Nyomja meg a „hőmérséklet-szabályozás” gombot, a hőmérséklet-kijelző ikon megjeleníti a hűtőtér aktuális beállítását és villog.
4. Nyomja meg újra a „hőmérséklet-szabályozás” gombot, a hűtőtér hőmérséklet-beállítása a következők alapján változik: „02”-„03”-„04”-„05”-„06”-„07”-„08”-„02”.

Ha 5 másodpercig nem nyomják meg a gombot, az aktuális beállítás megerősítésre kerül.



3. A fagyasztótér hőmérsékletének beállítása

1. Nyomja meg a „hőmérséklet zóna kiválasztása” gombot, a hűtőszekrény és a fagyasztó hőmérsékleti zónáját megjelenítő ikon világít.
2. Válassza ki a fagyasztótér hőmérsékleti zónáját, a megfelelő kijelző ikon világít, és megjelenik a fagyasztótér tényleges hőmérséklete.
3. Nyomja meg a „hőmérséklet-szabályozás” gombot, a hőmérséklet-kijelző ikon megjeleníti a fagyasztótér aktuális beállítását és villog.
4. Nyomja meg újra a „hőmérséklet-szabályozás” gombot, a hűtőtér hőmérséklet-beállítása a következők alapján változik:

„12”-„13”-„14”-„15”-„16”-„17”-„18”-„19”-„20”-„21”-„22”-„23”-„24”-„12”.

Ha 5 másodpercig nem nyomják meg a gombot, az aktuális beállítás megerősítésre kerül.



4. Gyorshűtés funkció

A gyorsűtés funkció bekapcsolása

Nyomja meg az „üzemmód kiválasztása” gombot, a „gyorshűtés” ikon villogni kezd. 5 másodperc elteltével a „gyorshűtés” ikon világít, és a gyorsűtés funkció engedélyezve van.



A gyorsűtés funkció kikapcsolása

Gyorsűtés üzemmódban nyomja meg az „üzemmód kiválasztása” gombot, a „gyorshűtés” ikon villogni kezd. 5 másodperc elteltével a „gyorshűtés” ikon kikapcsol, és a hűtőszekrény kilép a gyorsűtés üzemmódból.

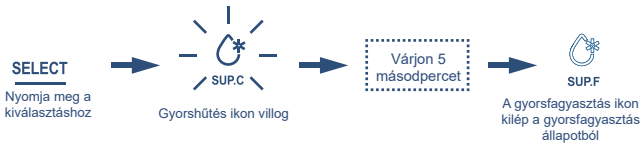

5. Gyorsfagyasztás funkció

A gyorsfagyasztás funkció bekapcsolása

Nyomja meg az „üzemmód kiválasztása” gombot, a „gyorsfagyasztás” ikon villogni kezd. 5 másodperc elteltével a „gyorsfagyasztás” ikon világít, és a gyorsfagyasztás funkció engedélyezve van.



A gyorsfagyasztás funkció kikapcsolása

Gyorsfagyasztás üzemmódban nyomja meg az „üzemmód kiválasztása” gombot, a „gyorsfagyasztás” ikon villogni kezd. 5 másodperc elteltével a „gyorsfagyasztás” ikon kikapcsol, és a hűtőszekrény kilép a gyorsfagyasztás üzemmódból.

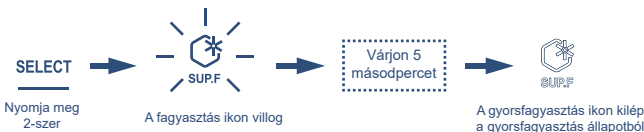

6. Holiday üzemmód funkció

A holiday üzemmód funkció bekapcsolása

Nyomja meg az „üzemmód kiválasztása” gombot 3-szor, a „holiday üzemmód” ikon villogni kezd. 5 másodperc elteltével a „holiday üzemmód” ikon világít, és a holiday üzemmód funkció engedélyezve van.

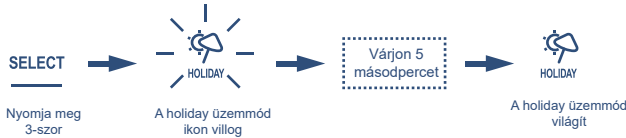

A holiday üzemmód funkció kikapcsolása

Holiday üzemmódban nyomja meg az „üzemmód kiválasztása” gombot 3-szor, a „holiday üzemmód” ikon villogni kezd. 5 másodperc elteltével a „holiday üzemmód” ikon kikapcsol, és a hűtőszekrény kilép a holiday üzemmódból.

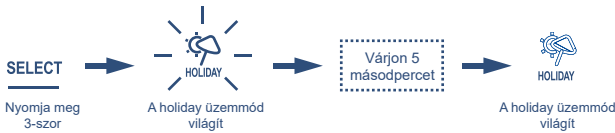

7. Hűtőtér hűtés kikapcsolás funkció

Hűtőtér hűtés kikapcsolás funkció bekapcsolása

Nyomja meg az „üzemmód kiválasztása” gombot 4-szer, a „hűtőtér hűtés kikapcsolás” ikon villogni kezd. 5 másodperc elteltével a „hűtőtér hűtés kikapcsolás” ikon világít, és a hűtőtér hűtés kikapcsolás funkció engedélyezve van.

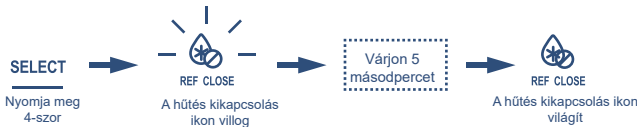

Hűtőtér hűtés kikapcsolás funkció kikapcsolása

Hűtőtér hűtés kikapcsolás üzemmódban nyomja meg az „üzemmód kiválasztása” gombot 4-szer, a „hűtőtér hűtés kikapcsolás” ikon villogni kezd. 5 másodperc elteltével a „hűtőtér hűtés kikapcsolás” ikon kikapcsol, és a hűtőszekrény kilép a hűtőtér hűtés kikapcsolás üzemmódból.



8. Nyitott ajtó riasztás funkció

Ha a hűtőszekrény ajtaja 180 másodpercig nyitva van, a hangjelző 3-szor 0,5 másodperces időközönként riasztást ad.

Ha a hűtőszekrény ajtaja 30 másodperc után is nyitva van, a hangjelző 3-szor megismétli a riasztást 0,5 másodperces időközönként, amíg a hűtőszekrény ajtaját be nem csukják.

Utasítások és megjegyzések a hűtőtér használatához

A hűtőtérben az átlaghőmérséklet 0-10 °C, így csak élelmiszerek rövid távú tárolására használható.

Javasolt tárolási területek különféle élelmiszerek tárolására

A hűtőszekrény különböző területein a hőmérséklet eltérő, ezért az élelmiszereket az alábbi ábra szerint ajánlott helyen kell tárolni:

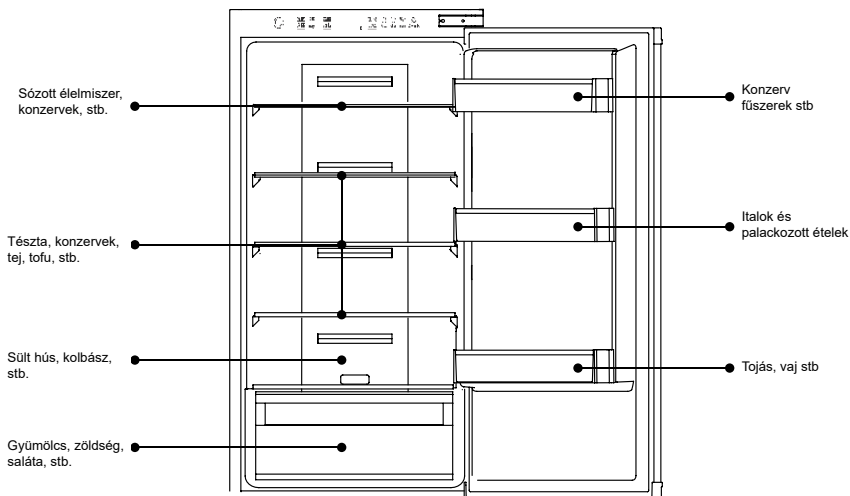

A zöldséges doboz használata

A hűtőszekrényben tárolt élelmiszerek és zöldségek hamar elveszítik a nedvességüket. Tartsa fenn a páratartalmat a zöldséges dobozban, hogy több nedvességet tartson az élelmiszerekben és a zöldségekben, a friss élelmiszerek és zöldségek jól tesznek az egészségnek.

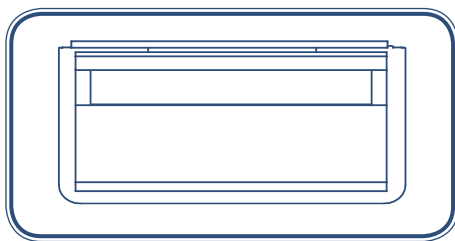

A palacktartó használata

- A palacktartó helyzete a tárolási igény szerint változtatható. A palacktartó felemeléssel kihúzható.
- A palacktartó összeszerelésekor először helyezze a palacktartót az ajtóhoz, majd nyomja le a helyére.

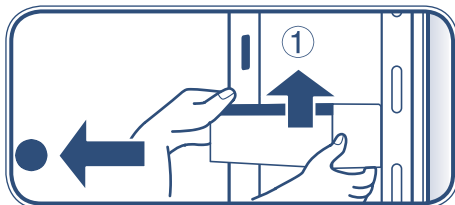

Megjegyzések az élelmiszerek hűtőszekrényben való tárolására

Ne tegyen forró ételt a hűtőszekrénybe



Hűtse le a forró ételt szobahőmérsékletre, mielőtt a hűtőszekrénybe helyezi. A forró étel behelyezése nemcsak a hűtőszekrény belsejében lévő hőmérséklet emelkedését eredményezi, hanem más élelmiszerek frissességét is csökkenti.

Az élelmiszereket meg kell tisztítani a hűtőszekrénybe helyezés előtt



Hűtse le a forró ételt szobahőmérsékletre, mielőtt a hűtőszekrénybe helyezi. A forró étel behelyezése nemcsak a hűtőszekrény belsejében lévő hőmérséklet emelkedését eredményezi, hanem más élelmiszerek frissességét is csökkenti.

Az élelmiszereket le kell zárni és csoportosítani kell



Zárja le az élelmiszereket a hűtőszekrénybe helyezés előtt. Osztályozza az élelmiszereket és tárolja őket külön, ez nem csak az élelmiszerek frissességének megőrzését, hanem a szagszennyezés elkerülését is segítheti.

Ne tegyen túl sok élelmiszert a hűtőszekrénybe

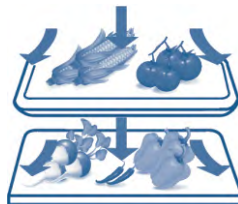

Az élelmiszereket külön kell tárolni, hogy elegendő hely maradjon a levegő keringésére, így garantálható a jobb hűtési hatás.

Kerülje el, hogy olajos élelmiszerek érintkezzenek a falal

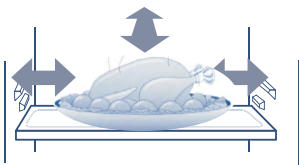

A fal korrózióját eredményezi, ha élelmiszerek, különösen olajos élelmiszerekkel érintkeznek a falal. Az olajjal szennyezett falat azonnal meg kell tisztítani.

Ne tegye az élelmiszert túl közel a falhoz

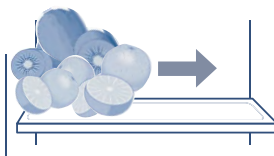

Helyezze az élelmiszert a faltól kis távolságra, hogy elkerülje a fagyást.

Megjegyzések az élelmiszerek fagyasztórekeszben való tárolására

A fagyasztótér alacsony hőmérséklete segít megőrizni az élelmiszerek frissességét, így a hosszú ideig tárolandó élelmiszereket a fagyasztótérben javasolt tárolni, de ügyeljen az élelmiszer csomagolásán feltüntetett javasolt tárolási időre.

Különböző élelmiszerek javasolt eltarthatósági és minőségbiztosítási ideje

Élelmiszer	eltarthatósági idő (hónap)	minőségbiztosítási idő (hónap)
csirke, marha, birka, garnélarák	4	9
galuska, fagyasztott zsemle, borda, pálcikás jégkrém	4	6
sütemény, kenyér, szeletelt hús, sajt	2	6
rák, tengeri élelmiszerek, kolbász, jégkrém	1	3

Kérjük, a részletes utasításokért olvassa el az élelmiszer csomagolásán található utasításokat vagy a professzionális hűtési kézikönyvet.

A konkrét tárolási idő függ az élelmiszer minőségétől, a fagyasztás előtti előkezeléstől és az egyes kategóriák eltérő élelmiszerminőségi követelményeitől.

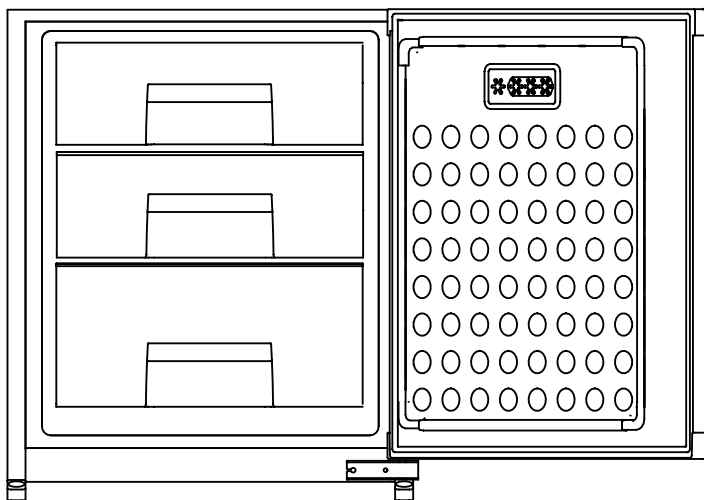

Megjegyzések az élelmiszerek fagyasztórekeszben való tárolására

Ne tegyen túl sok élelmiszert a fagyasztórekeszbe

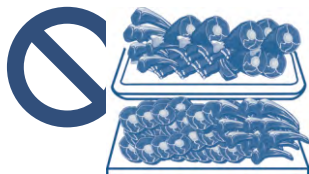

Ne tegyen túl sok friss élelmiszert a fagyasztórekeszbe, kérjük, olvassa el a hűtőszekrény fagyasztási kapacitását.

Ne tegyen forró ételt a fagyasztótérbe



A higiénikus hűtőszekrény érdekében tisztítsa és szárítsa meg az élelmiszert, mielőtt a hűtőszekrénybe helyezi.

Ossza fel az élelmiszereket megfelelő adagokra



2.5kg

A 2,5 kg-nál könnyebb kis adagú élelmiszerek 2. könnyen lefagyaszthatók és kiolvaszthatók.

Az élelmiszert be kell csomagolni, mielőtt a fagyasztótérbe helyezi



Az élelmiszerek külső csomagolásának száraznak kell lennie, hogy elkerülje az élelmiszer megfagyását. A csomagoknak szagtalanoknak, levegőtállóknak, vízállóknak, nem mérgezőnek és szennyeződésmentesnek kell lennie, hogy elkerülje a szagszennyeződést és az élelmiszer minőségének romlását.

Az élelmiszert a tárolási időnek megfelelően fel kell címkézni

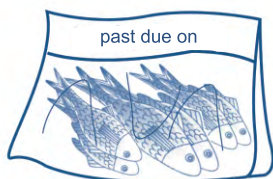

A fagyasztás dátumát és időtartamát a különböző élelmiszerek tárolási időtartamának megfelelően fel kell tüntetni a csomagoláson, hogy elkerülje az élelmiszerek megromlását.

Kerülje az élelmiszerek ismételt lefagyasztását



Elvben a fagyasztott élelmiszert nem lehet újra lefagyasztani, hacsak nem főzték meg, különben az élelmiszer minősége romlik.

A hűtőszekrény tisztítása

A hűtőszekrényben lévő ételmaradék szagokat okoz, ezért a hűtőszekrényt rendszeresen tisztítani kell.

A tisztítás lépései

1. Az áramellátás megszakításához húzza ki a hálózati csatlakozót.
2. Tisztítsa meg a hűtőszekrényt meleg vízzel vagy semleges tisztítószerrel átitatott puha kendővel vagy szivaccsal.



Vigyázat

Ne használjon durva keféket, acél drótkéféket, szerves oldószert, például fertőtlenítőport, benzint, banánolajat, acetont, forró vizet vagy savat vagy szódát a hűtőszekrény tisztításához.

3. Száraz ruhával törölje le a vizet a hűtőszekrény felületéről.



Figyelmeztetés

A hűtőszekrény tisztításakor ne permetezzen vizet a hűtőszekrényre, hogy elkerülje a szivárgást. Az elektromos alkatrészeket, például a kapcsolót és a LED-lámpát száraz ruhával tisztítsa meg.

Tipp: Az ajtótomító szalag könnyen szennyeződhet, kérjük, tartsa tisztán.



Figyelmeztetés

Kézi leolvasztás, karbantartás vagy tisztítás során a fagyasztott élelmiszerek hőmérsékletének emelkedése a tárolási idő lerövidüléséhez vezethet.

A fagyasztótér automatikusan leolvasztásra kerül, nincs szükség kézi leolvasztásra.



Figyelmeztetés

Ne használjon mechanikus eszközöket vagy más módszereket a leolvasztási folyamat felgyorsítására.

A hűtőszekrény szállítása

1. Nyomja meg a be-/kikapcsoló gombot 3 másodpercig az áramellátás megszakításához, majd húzza ki a hálózati csatlakozót a csatlakozóaljzatból.
2. Vegyen ki minden élelmiszert a hűtőszekrényből.
3. Ragasztószalaggal rögzítse a mozgó alkatrészeket, például a fiókokat, polcokat, zöldséges dobozokat stb.
4. Csuksa be a hűtőszekrény ajtaját, és rögzítse az ajtót ragasztószalaggal, hogy elkerülje az ajtó kinyílását szállítás közben.
5. Szállításkor a hűtőszekrénynek a függőlegestől 45 fokkal kisebb szögben kell állnia, hogy elkerülje a hűtőrendszer hibás működését.



Vigyázat

A hűtőszekrényt tilos fektetni.



használaton kívül a hűtőszekrény

Hogyan kell kezelni az áramszünetet

- Az élelmiszerek még nyáron is gond nélkül tárolhatók az áramszünetet követően 10 órán keresztül
- Áramszünetet követően ne helyezzen be új élelmiszert. Lehetőleg ne nyissa ki a hűtőszekrény ajtaját
- Ha tudja, hogy áramszünet következik, készítsen több jeget egy vízálló edényben, és helyezze a fagyasztó tetejére



Az áramszünet egyéb más meghibásodás miatti hőmérséklet-emelkedés a fagyasztóban lerövidítheti a tárolási időt és ronthatja az élelmiszerek minőségét

nyaraláskor

- Ha rövid nyaralásról van szó, vegye ki a romlandó élelmiszert, állítsa be a hőmérsékletet megfelelő fokozatra, és a hőmérséklet megerősítése után csukja be a hűtőszekrény ajtaját.

Nincs használatban

- Ha a hűtőszekrényt hosszabb időre le kell állítani, húzza ki a hálózati csatlakozót, kapcsolja ki és tisztítsa meg a hűtőszekrényt a fent leírtak szerint.
- Nyissa ki a hűtőszekrény ajtaját, amikor nincs használatban, hogy megakadályozza, hogy a hűtőszekrényben lévő élelmiszer-maradványok rossz szagot okozzanak.



- Ha kihúzza a csatlakozóaljzataból, hagyjon legalább 5 perc szünetet, mielőtt újra bekapcsolná.
- Általánosságban ne helyezze használaton kívül a hűtőszekrényt, hogy ne befolyásolja a hűtőszekrény élettartamát



- Amikor a készülékeket leselejtezi, megfelelően ártalmatlanítani kell, vagy szakembereknek kell kezelniük, és nem szabad kidobni a környezeti és egyéb veszélyek elkerülése érdekében.

BEKÖTÉSI ÁBRA

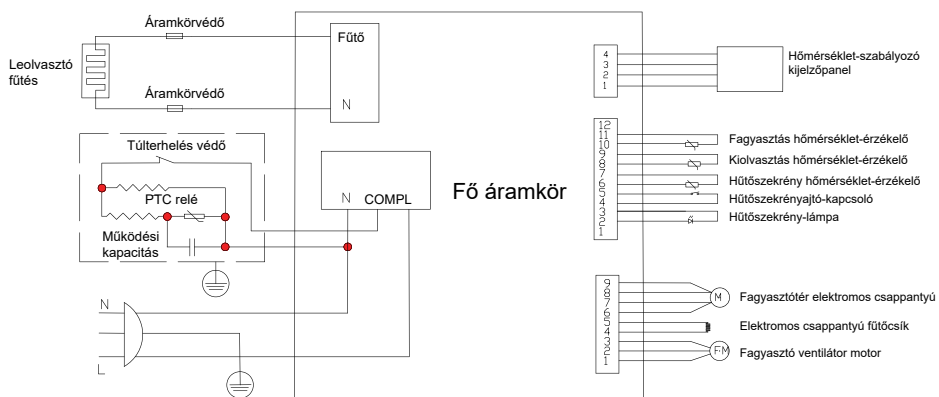

Importőr:

MULTIKOMPLEX BUDAPEST KFT.
A páraelszívók szakértője... 1995 óta

H-1211 Budapest Mansfeld Péter utca 27.
(Volt Bajáki Ferenc utca)
tel.: +(36-1) 427 0325, +(36-1) 427-0326;
fax: +(36-1) 427 0327

www.multikomplex.hu



CNA
group

CATA ELECTRODOMÉSTICOS, S.L.

Oficinas: c/ Anabel Segura, 11, Edif. A, 3a pl. 28108. Alcobendas. Madrid. España

Fábrica: c/ del Ter 2, Apdo. 9. 08570. Torelló. Barcelona. España

T. +34 938 594 100 - Fax +34 938 594 101

www.cnagroup.es - cna@cnagroup.es

Atención al Cliente: 902 410 450 / +34 938 521 818 - info@cnagroup.es

SAT Central Portugal: +351 214 349 771 - service@junis.pt

01122020