



TR959M6SE

HU Használati útmutató | Szárítógép



# Üdvözljük az AEG honlapján! Köszönjük, hogy a mi készülékünket választotta.



A fenntarthatóság iránti törekvésünk jegyében csökkentjük a papíralapú nyomtatványok mennyiségét, és teljes használati útmutatókat teszünk elérhetővé az interneten. Az Ön teljes használati útmutatója itt érhető el: [aeg.com/manuals](http://aeg.com/manuals)  
Használattal kapcsolatos tanácsokat, prospektusokat, hibaelhárítási-, szerviz- és javítási információkat itt kérhet: [aeg.com/support](http://aeg.com/support)



Vásároljon tartozékokat, segédanyagokat és eredeti alkatrészeket a készülékhez itt: [aeg.com/shop](http://aeg.com/shop)

A változtatások jogát fenntartjuk.

## TARTALOM

1. BIZTONSÁGI INFORMÁCIÓK.....	2
2. BIZTONSÁGI UTASÍTÁSOK.....	6
3. TERMÉKLEÍRÁS.....	9
4. MŰSZAKI ADATOK.....	10
5. KEZELŐPANEL.....	11
6.  WI-FI-CSATLAKOZÁS BEÁLLÍTÁSA.....	13
7. PROGRAMOK.....	15
8. KIEGÉSZÍTŐ FUNKCIÓK.....	19
9. BEÁLLÍTÁSOK.....	22
10. GŐZ FUNKCIÓ.....	23
11. AZ ELSŐ HASZNÁLAT ELŐTT.....	25
12. NAPI HASZNÁLAT.....	26
13. HASZNOS TANÁCSOK ÉS JAVASLATOK.....	30
14. ÁPOLÁS ÉS TISZTÍTÁS.....	31
15. HIBAE LHÁRÍTÁS.....	35
16. FOGYASZTÁSI ÉRTÉKEK.....	38
17. KÖRNYEZETVÉDELMI TUDNIVALÓK.....	40

## 1. BIZTONSÁGI INFORMÁCIÓK



A készülék üzembe helyezése és használata előtt gondosan olvassa el a mellékelt útmutatót.

A gyártó nem vállal felelősséget a helytelen beszerelés vagy használat miatt keletkezett sérülésekért és károkért. Az útmutatót tartsa biztonságos és elérhető helyen, hogy szükség esetén mindig a rendelkezésére álljon.



**Figyelem: Tűzveszély! / Gyúlékony anyagok.**

A készülékben gyúlékony, azonban igen környezetbarát gáz, propán (R290) található. Tartsa távol a láng- vagy hőforrásoktól a terméktől. Ügyeljen arra, hogy ne sértse meg a hűtőkör propánt tartalmazó alkatrészeit.

## 1.1 Gyermek és fogyatékkal élő személyek biztonsága

### FIGYELMEZTETÉS!

Fulladás, sérülés vagy tartós rokkantság kockázata.

- Ezt a készüléket 8 év feletti gyermekek, csökkent fizikai, érzékelési vagy szellemi képességekkel rendelkező felnőttek, illetve megfelelő tudással vagy gyakorlattal nem rendelkező személyek csak felügyelet mellett, vagy abban az esetben használhatják, ha megfelelő oktatást kaptak a készülék biztonságos használatára, és megértik az esetleges veszélyeket.
- A 3 és 8 év közötti gyermekek, illetve a súlyos, komplex fogyatékkal élő személyek állandó felügyelet nélkül nem tartózkodhatnak a készülék közelében.
- 3 évesnél fiatalabb gyermekek kizárólag folyamatos felügyelet mellett tartózkodhatnak a készülék közelében.
- Ne engedje, hogy gyermekek játsszanak a készülékkel.
- Minden csomagolóanyagot tartson távol a gyermekektől, és megfelelően ártalmatlanítsa.
- A mosószeret tartsa távol a gyermekektől.
- A gyermekeket és a háziállatokat tartsa távol a készüléktől, amikor az ajtaja nyitva van.
- Ha rendelkezik gyermekbiztonsági zárral a készülék, akkor azt be kell kapcsolni.
- Gyermekek felügyelet nélkül nem végezhetnek tisztítási vagy karbantartási tevékenységet a készüléken.

## 1.2 Általános biztonság

- Ez a készülék kizárólag háztartási típusú, géppel szárítható ruhák szárítására szolgál.

- Ne használja a szárító funkciót, ha a ruhanemű ipari vegyi anyagokkal szennyeződött.
- Ezt a készüléket háztartási célú, beltérben történő használatra tervezték.
- Ez a készülék használható irodákban, szállodai vendégszobákban, panziókban, vendégházakban és más hasonló szálláshelyeken, ahol a használat nem haladja meg a háztartási használat (átlagos) szintjét.
- Ne változtassa meg a készülék műszaki jellemzőit.
- Ha a szárítógépet mosógép tetejére helyezi, használja az összeépítő készletet. Az összeépítő készlet hivatalos márkakereskedőnél szerezhető be, és kizárólag a tartozékhoz mellékelt útmutatóban felsorolt készülékekhez használható. Üzembe helyezés és használat előtt olvassa el figyelmesen (lásd az üzembe helyezési útmutatót).
- A készülék elhelyezhető szabadon álló módon vagy a konyhai munkapult alá, ha van elegendő hely (lásd az üzembe helyezési útmutatót).
- A készüléket ne helyezze üzembe zárható ajtó, tolóajtó vagy olyan ajtó mögött, amelynél a készülékkel ellentétes oldalon található a zsanér, és emiatt a készülék ajtaja nem nyitható ki teljesen.
- Ügyeljen arra, hogy a készülék alsó részén levő szellőzőnyílást a készülék alatti szőnyeg, lábtörlő vagy egyéb padlóburkoló tárgy ne zárja el.
- FIGYELEM: A készüléket tilos külső kapcsolóeszközzel, például időzítővel ellátni, vagy olyan áramkörre kötni, amelyet rendszeresen be- és kikapcsolnak.
- Csak a telepítés befejezése után csatlakoztassa a hálózati csatlakozódugót a hálózati csatlakozóaljzatba. Ügyeljen arra, hogy a hálózati csatlakozódugó hozzáférhető legyen az üzembe helyezés után.
- Gondoskodjon a készüléknek helyt adó helyiség jó szellőzéséről, hogy elkerülje a gázt vagy más tüzelőanyagokat elégető készülékekből (beleértve a nyílt tüzet is) származó füstgázok nem kívánt visszaáramlását.

- **FIGYELEM:** Ne telepítse a készüléket légcserével nem rendelkező helyre.  
A készülékben gyúlékony, azonban igen környezetbarát gáz, propán (R290) található. Tartsa távol a láng- vagy hőforrásokat a terméktől. Ügyeljen arra, hogy ne sértse meg a hűtőkör propánt tartalmazó alkatrészeit.
- **FIGYELEM:** A készülékházon vagy a beépített szerkezeten lévő szellőzőnyílásokat tartsa akadálymentesen.
- **FIGYELEM:** Ügyeljen arra, hogy ne sérüljön meg a készülék hűtőköre.
- **FIGYELEM:** Puszta kézzel ne érintse meg a kondenzátor hozzáférhető fémbordáit. Sérülésveszély! Viseljen védőkesztyűt.
- **FIGYELEM:** A gőzkezelés víztartályát kizárólag desztillált vízzel töltsse fel. Ne használjon csapvizet, illetve adalékanyagot. Ez kárt tehet a készülékben.
- Ha a hálózati kábel megsérül, azt a gyártónak vagy a márkaszerviznek vagy más hasonlóan képzett személynek kell kicserélnie, nehogy elektromos veszélyhelyzet álljon elő.
- Soha ne lépje túl a megengedett legnagyobb töltetet, mely 9,0 kg tömegű lehet (lásd a „Programtáblázat” című fejezetet).
- Törölje le a készülék körül felhalmozódott szöszöket és csomagolási törmeléket.
- Ne használja a készüléket szűrő nélkül. Minden használat előtt vagy után tisztítsa meg szöszszűrőt.
- Ne szárítson mosatlan ruhadarabokat a szárítógépben.
- Az olyan anyagokkal szennyezett ruhadarabokat, mint növényi olaj, aceton, alkohol, benzin, kerozin, folteltávolítók, terpentín, viasz és viaszeltávolítók, elkülönítve kell kimosni meleg vízben, extra mennyiségű mosószer használatával, mielőtt a szárítógépben szárítaná.
- Olyan darabokat, mint szivacs (latexhab), zuhanysapkák, vízálló textíliák, gumírozott ruhadarabok vagy

szivacsdarabokkal kitömött párnák, tilos a szárítógépben szárítani.

- A textilöblítőket vagy hasonló készítményeket az azokhoz mellékelt gyártói utasításoknak megfelelően kell használni.
- Távolítsa el a ruhadarabokból az összes olyan tárgyat, mely gyújtószikra forrása lehet, pl. öngyújtó vagy gyufa.
- **FIGYELEM:** Soha ne állítsa le a szárítógépet a szárítási ciklus befejeződése előtt, hacsak nem tudja az összes darabot gyorsan kiszedni és kitergetni, hogy a maradékhő eltávozzon.
- Bármilyen karbantartás előtt kapcsolja ki a készüléket, és húzza ki a hálózati csatlakozódugót a csatlakozóaljzatból.

## 2. BIZTONSÁGI UTASÍTÁSOK

### 2.1 Üzembe helyezés



**Figyelem: Tűzveszély! / Gyúlékony anyagok.**

- Távolítsa el az összes csomagolóanyagot.
- Ne helyezzen üzembe, és ne is használjon sérült készüléket.
- Tartsa be a készülékhez mellékelt üzembe helyezési útmutatóban foglaltakat.
- Ne telepítse a készüléket légcserével nem rendelkező helyre.

A készülékben gyúlékony, azonban igen környezetbarát gáz, propán (R290)

- található. Tartsa távol a láng- vagy hőforrásokat a terméktől. Ügyeljen arra, hogy ne sértse meg a hűtőkör propánt tartalmazó alkatrészeit.
- A készülék nehéz, ezért legyen körültekintő a mozgatasakor. Mindig használjon munkavédelmi kesztyűt és zárt lábbelit.
- Ne helyezze üzembe a készüléket olyan helyen, ahol a hőmérséklet  $5\text{ }^{\circ}\text{C}$  alá csökkenhet vagy  $35\text{ }^{\circ}\text{C}$  fölé emelkedhet.
- A készülék üzemeltetésének helyén a padló vízszintes, sík, stabil, hőálló és tiszta legyen.
- Gondoskodjon arról, hogy keringeni tudjon a levegő a készülék és a padló között.

- Mozgatáskor mindig tartsa a készüléket függőleges helyzetben.
- A készülék hátoldalát a falhoz kell állítani.
- A készülék végleges elhelyezési pozíciójában ellenőrizze a felület megfelelő vízszintesességét vízmértékkel. Ha a felület nem teljesen vízszintes, a lábak emelésével vagy süllyesztésével biztosítsa a vízszintes helyzetet.

### 2.2 Elektromos csatlakozás



**FIGYELMEZTETÉS!**

Tűz- és áramütésveszély.

- **FIGYELEM:** A készüléket úgy tervezték, hogy az épületben lévő földelőcsatlakozáshoz kell telepíteni/ csatlakoztatni.
- Ellenőrizze, hogy az adattáblán szereplő adatok megfelelnek-e a helyi elektromos hálózat paramétereinek.
- Mindig megfelelően felszerelt, áramütés ellen védett aljzatot használjon.
- Ne használjon hálózati elosztókat és hosszabbító kábeleket.
- A készülék csatlakozásának bontására, soha ne a hálózati kábelnél fogva húzza ki a csatlakozódugót. A kábelt mindig a csatlakozódugónál fogva húzza ki.
- Nedves kézzel ne érintse meg a hálózati kábelt és a csatlakozódugót.

## 2.3 Használat

### FIGYELMEZTETÉS!

Személyi sérülés, áramütés, tűz, égési sérülés vagy a készülék károsodásának veszélye áll fenn.



**Figyelem: Tűzveszély! / Gyúlékony anyagok.** A készülékben gyúlékony, azonban igen környezetbarát gáz, propán (R290) található. Tartsa távol a láng- vagy hőforrásokat a terméktől. Ügyeljen arra, hogy ne sértse meg a hűtőkör propánt tartalmazó alkatrészeit.

- Ez a készülék kizárólag háztartási (beltéri) célokra használható.
- Ne szárítson olyan töltött vagy bélelt darabokat, melyek külső huzatanyaga megsérült (elszakadt vagy kirojtosodott).
- Ha a szennyes ruhaneműket feltöltővel mosta ki, még egyszer le kell futtatnia egy öblítőprogramot, mielőtt elindítja a szárítási ciklust.
- Csak olyan ruhaneműt szárítson, melynek gépi szárítása engedélyezett. Kövesse a ruhanemű kezelési címkéjén feltüntetett utasításokat.
- Ne igyon a gép kondenz/deszillált vizéből, és ne használja fel ételkészítéshez. Egészségügyi kockázatot jelent az emberek és a házi kedvencek számára.
- Ne üljön vagy álljon rá a készülék nyitott ajtajára.
- Olyan ruhadarabot nem szabad a készülékbe tenni, amelyből csöpög a víz.

### FIGYELMEZTETÉS!

A gőzkezelés víztartályát kizárólag desztillált vízzel töltsse fel. Ne használjon csapvizet, illetve adalékanyagot. Ez kárt tehet a készülékben.

- A jelen készülék kondenzvíztartályából származó kondenzvíz ugyancsak felhasználható, ha azt először átszűrtek (pl. egy kávészűrőn).
- A gőzölési programokat kizárólag desztillált vízzel működtesse.
- Amikor a szárítási ciklust vagy a gőzölési programot megszakítják, lehetséges, hogy a ruhanemű és a dob nagyon meleg.

Égésveszély! A ruhanemű kipakolásakor körültekintéssel járjon el.

- A gőzölési program megszakításakor legyen körültekintő: Ne nyissa ki a készülék ajtaját a gőzölési fázis alatt. A forró gőz égési sérülést eredményezhet. A kijelzőn üzenet látható, amely a gőzölési fázist jelzi.

## 2.4 Belső világítás

### FIGYELMEZTETÉS!

Sérülésveszély!

- Látható LED-es sugárzás, ne nézzen közvetlenül a fény sugarába.
- A belső világítás cseréje érdekében forduljon a márkaszervizhez.

## 2.5 Ápolás és tisztítás

### FIGYELMEZTETÉS!

Személyi sérülés vagy a készülék károsodásának veszélye áll fenn!



**Figyelem: Tűzveszély! / Gyúlékony anyagok.** A készülékben gyúlékony, azonban igen környezetbarát gáz, propán (R290) található. Tartsa távol a láng- vagy hőforrásokat a terméktől. Ügyeljen arra, hogy ne sértse meg a hűtőkör propánt tartalmazó alkatrészeit.

- A készülék tisztításához ne használjon vízsugarat vagy gőztisztítót.
- Tisztítsa meg a készüléket egy puha, nedves kendővel. Csak semleges tisztítószert használjon. Ne használjon súrolószert, súrolószivacsot, oldószert vagy fém tárgyat.

## 2.6 Kompresszor

### FIGYELMEZTETÉS!

A készülék károsodásának veszélye áll fenn!

- A szárítógépben lévő kompresszor és rendszere különleges közeggel van feltöltve, amely nem tartalmaz fluor-klór szénhidrogéneket. Ennek a rendszernek

szorosnak kell maradnia. A rendszer károsodása szivárgást okozhat.

## 2.7 Szolgáltatások

- A készülék javítását bízva a márkaszervizre. Mindig eredeti cserealkatrészt használjon.
- Kérjük, ne feledje, hogy a házilag vagy nem szakértő által végzett javítás biztonsági következményekkel járhat, és érvénytelenítheti a jóállást.
- A következő pótalkatrészek rendelkezésre állnak legalább 10 évig a modell gyártásának befejezését követően: tömitések, kapcsolók és gombok, kondenzvíz szivattyú, ajtózárok, motorok és motorkefék, a motor és a dob közötti erőátvitel, ventilátor- és ventilátorkerekek, dobok és csapágyak, vízvezetékek és kapcsolódó berendezések, beleértve a tömlőket, szelepeket és szűrőket, kábelek és dugók, nyomtatott áramköri kártyák, elektronikus kijelzők, termosztátok és hőmérséklet-érzékelők, szoftverfrissítések (beleértve a szoftver visszaállítását), rugók, fűtőelemek és részeik, elektromos biztosítékok (külön vagy együtt), alsó váltógörgő, támasztógörgő, ajtók, ajtótmítések, kilincsek, ajtózáró szerelvények és zsanérok, szőszszűrők, levegőszűrők, műanyag perifériák, kondenzvíztartály. Az időtartam elképzelhető, hogy hosszabb az Ön országában. További információkért, kérjük, látogasson el a weboldalunkra.
- Kérjük, ne feledje, hogy ezen cserealkatrészek némelyikét kizárólag szakértő szerelő szerezheti be, és nem mindegyik alkatrész társítható minden modellhez.

- A termékben található izzó(k)ra és a külön kapható pótizzókra vonatkozó tudnivalók: Ezek az izzók arra készültek, hogy megfeleljenek a háztartási készülékekben fennálló szélsőséges fizikai feltételeknek, mint például hőmérséklet, rezgés, magas páratartalom, illetve arra használatosak, hogy jelezzék a készülék működési állapotát. Nem alkalmasak egyéb felhasználásra, valamint helyiségek megvilágítására.

## 2.8 Ártalmatlanítás

### FIGYELMEZTETÉS!

Sérülés- vagy fulladásveszély áll fenn.



Figyelem: Tűzveszély! / Anyagi kár és a készülék sérülésének veszélye áll fenn.

- Bontsa a készülék elektromos- és vízhálózati csatlakozását.
- A készülék közelében vágja át a hálózati kábelt, és tegye a hulladékba.
- A készülék gyúlékony gázt (R290) tartalmaz. A készülék megfelelő ártalmatlanítására vonatkozó tájékoztatásért lépjen kapcsolatba a helyi hatóságokkal.
- Szerelje le az ajtókilincset, hogy megakadályozza gyermekek és kedvenc állatok készülékdobban rekedését.
- A készüléket az elektromos és elektronikus berendezésekre (WEEE) vonatkozó helyi rendeleteknek megfelelően tegye a hulladékba.



### 3. TERMÉKLEÍRÁS

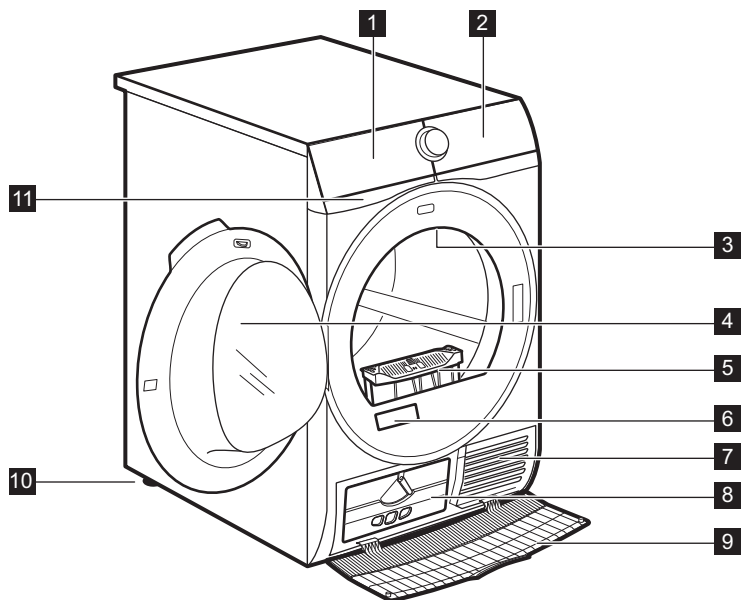

- 1 Víztartály
- 2 Kezelőpanel
- 3 Belső világítás
- 4 A készülék ajtaja
- 5 Filter (Szűrő)
- 6 Adattábla és QR-kód
- 7 Levegőnyílások
- 8 Kondenzátor fedele
- 9 A kondenzátor burkolata

- 10 Állítható lábak
- 11 A vízvisszakeringetés szűrője



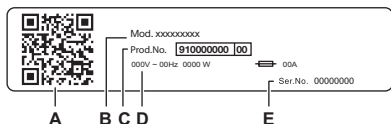

A ruhanemű könnyebb betöltéséhez, illetve a beszerelés megkönnyítésére az ajtó nyitási iránya megfordítható (lásd a külön mellékelt lapon).



#### Az adattábla jelentése:

- A. QR-kód
- B. modellnév
- C. termékszám
- D. elektromos besorolás
- E. sorozatszám

Olvassa be a **QR-kódot** a kamerával, hogy letölthesse az alkalmazásunkat az alkalmazásruházból az okoseszközére, és kövesse a szükséges lépéseket. Regisztrálja termékét, és hozza ki a legtöbbet belőle.

-  Hozzáférhet a készülék adataihoz, dokumentációihoz és cikkeihez a legjobb funkciók használatáról (a felhasználói kézikönyv a(z) [aeg.com/manuals](http://aeg.com/manuals) résznél is rendelkezésre áll)
-  Használati tanácsok, hibaelhárítás, szerviz- és javítási információk (a következő címen is rendelkezésre áll: [aeg.com/support](http://aeg.com/support))
-  Tartozékok, kopóeszközök és eredeti pótalkatrészek vásárlása a készülékhez (a(z) [aeg.com/shop](http://aeg.com/shop) részen is rendelkezésre áll)

### 3.1 Elektromos csatlakozás

A telepítés befejezése után csatlakoztassa a hálózati csatlakozódugót a hálózati csatlakozóaljzatba.

Az ehhez szükséges elektromos adatok az adattáblán és a „Műszaki adatok” c. fejezetben találhatóak. Ellenőrizze, hogy ezek megfelelőek-e a hálózati tápfeszültséghez.

Ellenőrizze, hogy a háztartási elektromos berendezés elbírja-e a szükséges maximális terhelést, figyelembe véve az esetlegesen használatban lévő egyéb készülékeket is.

**Csatlakoztassa a készüléket egy földelt aljzathoz.**

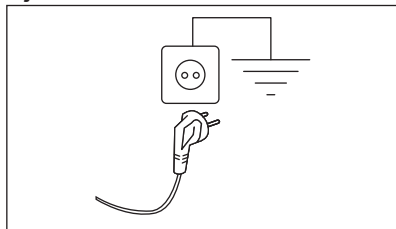

Az elektromos kábel a készülék üzembe helyezése után legyen könnyen hozzáférhető.

A készülék üzembe helyezéséhez szükséges bármely elektromos szereléshez vegye fel a kapcsolatot a márkaszervizzel.

A gyártó semmilyen felelősséget nem vállal a fenti biztonsági szabályok be nem tartásából adódó károk, illetve sérülések esetén.

## 4. MŰSZAKI ADATOK

Magasság x Szélesség x Mélység	85,0 x 59,6 x 66,3 cm
Maximális mélység nyitott betöltőajtó mellett	110,8 cm
Maximális szélesség nyitott betöltőajtó mellett	95,8 cm
Állítható magasság	85,0 cm (+ 1,5 cm - láb szabályozás)
Dob térfogata	118 l
Maximális töltet	<b>9,0 kg</b>
Feszültség	230 V
Frekvencia	50 Hz

Akusztikus levegőben terjedő zajkibocsátás az Eco program szárítási ciklusához maximális töltetnél	63 dB(A)
Összteljesítmény	1600 W
Használat módja	Háztartási
Megengedett környezeti hőmérséklet	+ 5 °C és + 35 °C között
A szilárd részecskék és a nedvesség bejutása elleni védelmet a védőburkolat biztosítja, kivéve ahol az alacsony feszültségű részeket nem védi ez burkolat	<b>IPX4</b>
Hűtőközeg-gáz megjelölése	R290
Tömeg	0,149 kg

## 5. KEZELŐPANEL

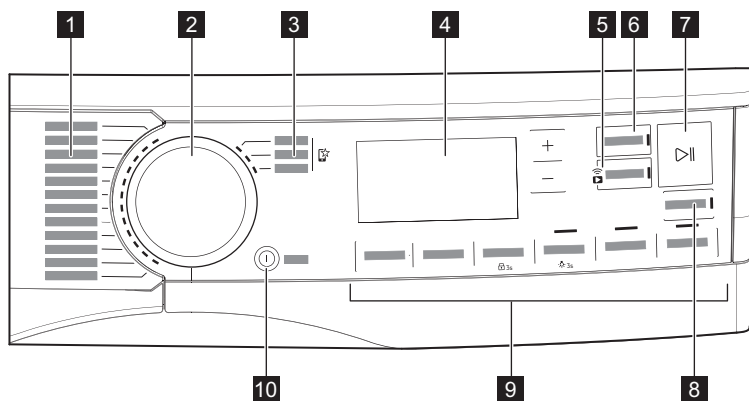



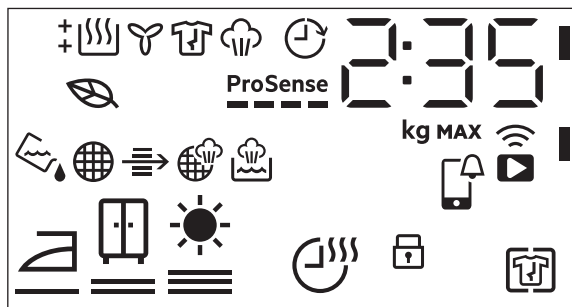

- 1** Programok
- 2** Programválasztás
- 3** Kedvenc programok
- 4** Kijelző
- 5** Távindítás gomb
- 6** Befejezés gomb

### 5.1 Kijelző

- 7** Start/Szünet gomb
- 8** SyncDry gomb
- 9** Egyéb funkciók
- 10** Be/Ki gomb alacsony teljesítményű funkcióval



Szimbólum a kijelzőn	A szimbólum leírása
2 : 35	a ciklusidő kijelzése
80 kg MAX	maximális töltet
0h-24h	befejezés kiválasztás szerint (legfeljebb 24 óra)
	vezeték nélküli kapcsolat
	távvezérlő
	APP Értésítés ellenőrzése
	Vasaláskönnyítés+ kiegészítő funkció be
	gyerekzár bekapcsolva
	ruhanemű szárazsága: vasalószáraz, szekrényszáraz, extra száraz
	Idővezérelt szárítás kiegészítő funkció be
	visszajelző: <i>engedje le a víztartályt</i>
	visszajelző: <i>tisztítsa meg a szűrőt</i>
	visszajelző: <i>ellenőrizze a kondenzátort</i>
	visszajelző: <i>töltse fel a gőzrendszer víztartályát</i>
	visszajelző: <i>tisztítsa meg a gőzrendszer szűrőjét</i>
	Bekapcsolással jelzi, amikor a kiválasztott ciklusok és kiegészítő funkciók alacsony energiafogyasztási profillal rendelkeznek
	visszajelző: <i>szárítási fázis</i>

Szimbólum a kijelzőn	A szimbólum leírása
	visszajelző: <i>hűtési fázis</i>
	visszajelző: <i>gyűrődésmentesítő fázis</i>
	visszajelző: <i>gőzölési fázis</i>
	Befejezés kiegészítő funkció be
<b>ProSense</b> ■■■■■	<b>ProSense</b> visszajelző
<b>MAX</b>	visszajelző: <i>túllépte a maximális töltetet</i>

## 6. 📶 WI-FI-CSATLAKOZÁS BEÁLLÍTÁSA

A jelen fejezet ismerteti, hogy miként kell csatlakoztatni az okos készüléket a Wi-Fi hálózathoz, és hozzákapcsolni a mobil eszközhöz.

Ezzel a funkcionalitással a mobil készülékeiktől értesítéseket kaphat, valamint felügyelheti és irányíthatja a szárítógépét.

A Wi-Fi funkció gyári alapbeállításaként ki van kapcsolva.

A funkciók és szolgáltatások teljes palettájának használatához a készüléket csatlakoztatni kell, melyhez az alábbiak szükségesek:

- Otthoni vezeték nélküli hálózat engedélyezett internet kapcsolattal.
- A vezeték nélküli hálózathoz csatlakoztatott mobil eszköz.

<b>Frekvencia</b>	2,412 - 2,472 GHz az európai pi-ac számára
<b>Protokoll</b>	IEEE 802.11b/g/n
<b>Max. teljesítmény</b>	< 20 dBm
<b>Titkosítás</b>	WPA, WPA2, WPA3

### 6.1 QR-kód az adattáblán

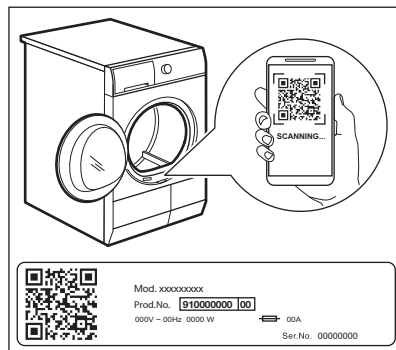

#### A QR-kód kétféleképpen használható:

- Olvassa be a QR-kódot a beépített kameraalkalmazással, és töltsse le az alkalmazásunkat az alkalmazásruhából az okoseszközére, majd kövesse a szükséges lépéseket.
- Az okoseszköz és a készülék párosítása a folyamat egyszerűsítése érdekében. Olvassa be a QR-kódot a az alkalmazás beépített QR-kódozóval.

### 6.2 Az alkalmazás telepítése

Okos készülékével álljon közel a szárítógéphez, amikor azt az alkalmazáshoz csatlakoztatja.

Ellenőrizze, hogy okos készüléke csatlakoztatva van-e a vezeték nélküli hálózathoz.

1. Lépjen az App Store áruházba az okoseszközön, vagy olvassa be a QR-kódot (lásd a „QR-kód az adattáblán” c. részt).
2. Töltse le és telepítse az alkalmazást.
3. Ellenőrizze, hogy a wifi csatlakozás el van-e indítva a szárítógépnél. Amennyiben nem, lépjen az alábbi szakaszhoz.
4. Indítsa el az alkalmazást. Válassza ki az országot és a nyelvet, majd lépjen be az e-mail címével és jelszavával. Amennyiben még nem rendelkezik fiókkal, hozzon létre egy újat az alkalmazásunk utasításai szerint.

### 6.3 Vezeték nélküli kapcsolat beállítása

A beállítás megkezdése előtt töltse le és telepítse az alkalmazásunkat az okoseszközére.

1. A készülék bekapcsolásához nyomja meg a Be/Ki gombot.
2. Várjon körülbelül 8 másodpercet.
3. Tartsa lenyomva a Távindítás gombot körülbelül 3 másodpercig, amíg egyetlen kattánót hangot nem hall.

A szimbólumok: és jelenik meg a kijelzőn. Néhány másodperc elteltével csak egy villogó szimbólum látható: marad. A készülék elindítja a kapcsolatot, a vezeték nélküli modul aktiválása körülbelül 10 másodpercet vesz igénybe. Amikor kész, ez a szimbólum: (**Access Point**) jelenik meg a kijelzőn. A **Access Point** körülbelül 5 percig nyitva van.

4. Okoseszközén állítsa be az alkalmazásunkat, és kövesse az utasításokat, hogy készülékét a Wi-Fi hálózathoz csatlakoztassa.
5. Ha a kapcsolat létrejött, a szimbólum nem világít, és a WiFi ikon folyamatosan világít.



Minden bekapcsoláskor a készülék automatikusan megpróbál csatlakozni a hálózathoz. Amikor kapcsolat létrejött, a villogása leáll.

### A vezeték nélküli kapcsolat kikapcsolásához érintse meg és tartsa

lenyomva a gombot Távindítás, amíg egyetlen kattánót hangot nem hall. Ez a szimbólum: **OFF** visszajelző jelenik meg a kijelzőn.



A készülék a legutolsó kapcsolat beállítását tárolja el. A készülék vezeték nélküli funkcióinak használatához a vezeték nélküli kapcsolatnak üzemmódban kell lennie.

### A vezeték nélküli hitelesítő adatok eltávolításához érintsem meg és tartsa

lenyomva a Távindítás gombot körülbelül 10 másodpercig, amíg 2 „sípoló” hangot nem hall. Ez a szimbólum: visszajelző jelenik meg a kijelzőn.

### 6.4 Távoli indítás



A app segítségével a ruhanemű ápolását a mobil eszközéről vezérelheti.

Ez a készülékhez tökéletesen testreszabott programokat, hasznos funkciókat és termékmertetőt tartalmaz.

Az alkalmazás segítségével kiválaszthatja a készülék kezelőpaneljéről már elérhető programokat, valamint feloldhatja a kiegészítő programokat, melyek csak a mobil eszközről érhetőek el.

Idővel a kiegészítő programok az alkalmazás új verziói megjelenésével változhatnak.

A ruhanemű ápolása személyre szabott - mindez a mobil eszköz révén.

A Távoli indítás segítségével távvezérelve indíthatja el a mosási ciklust.



A távvezérlő automatikusan bekapcsol, amikor megnyomja a Start/Szünet gombot a program elindításához, de lehetőség van a szárítók program távolról történő elindítására is.

## Távoli indítás

Ennek a gombnak a megnyomásával aktiválható a Távoli indítás funkció, amely lehetővé teszi a készülék távolról történő elindítását, szüneteltetését és leállítását.

A megfelelő jelzőfény világítani kezd, és a hozzá tartozó ikon jelenik meg a kijelzőn.



Ha egy programot az alkalmazáson keresztül állít be, mely nem egyezik a programválasztó gomb pozíciójával, a(z) szöveg a program időtartamával felváltva jelenik meg.

Nyomja meg és tartsa lenyomva ezt a gombot hosszabb ideig két másik funkció biztosításához:

- tartsa lenyomva 3 másodpercig, amíg egy kattánás hallható: a Wi-Fi be- és kikapcsol.
- tartsa lenyomva 10 másodpercig, amíg kettős sípszó hallható, és megjelenik a kijelzőn: a hálózati hitelesítő adatok visszaállításához.

## 6.5 Over-the-air frissítés

### FIGYELMEZTETÉS!

Nyomatékosan javasoljuk, hogy ne kapcsolja ki és ne húzza ki a készüléket a frissítés közben.

Az alkalmazás frissítést javasolhat az új funkciók letöltéséhez.

A frissítés kizárólag az alkalmazáson keresztül tölthető le.

Ha egy program éppen fut, az alkalmazás értesítést küld, hogy a frissítés a program végén fog elkezdődni.

Frissítés közben a készülék kijelzőjén látható.

A sikeres frissítésről nem jelenik meg üzenet; a frissítés befejeződése után a készülék ismét használható.

Hiba esetén a készüléken jelenik meg a kijelzőn: csak nyomja meg bármelyik gombot, vagy forgassa el a gombot a normál használathoz való visszatéréshez.

## 6.6 A Wi-Fi mindig be van kapcsolva

A „Wi-Fi mindig be van kapcsolva” funkció csak az alkalmazásunkon keresztül aktiválható.

Ez a funkció a készüléket kikapcsolt állapotban is a hálózatban tartja, így az mindig felébreszthető és távolról irányítható az Ön mobil eszközéről.

A jelzőfény szakaszosan be és kikapcsol (1 másodperc a bekapcsolt állapot, 5 másodperc kikapcsolt állapot).

A készülék a Be/Ki gomb megnyomásával vagy az alkalmazáson keresztül kapcsolható be.



A Wi-Fi mindig be funkció befolyásolhatja az energiafogyasztást.

A „Wi-Fi mindig be van kapcsolva” funkció alapértelmezés szerint le van tiltva.

## 7. PROGRAMOK

### 7.1 Alkalmazásunk és egyéb rejtett programok

Az alkalmazásunk **további rejtett programok széles választékát kínálja**. Kapcsolja össze a készüléket az

alkalmazással és válassza ki az igényeinek leginkább megfelelő szárító programot.

A rejtett programok bármelyikét hozzárendelheti a kedvenc program

pozíciókhoz. A programnak a készülékről történő közvetlen kiválasztásához olvassa el







a „Kedvenc programok ” szakaszt a „Kiegészítő funkciók” részben.













A piaci igényektől függően a programnevek előzetes értesítés nélkül megváltozhatnak. Az alkalmazásunkban minden egyes program teljes leírását megtalálhatja.



Sportruházat	Függöny	Denim
Edzőruha	Párna	Selyem
Tollkabát	Törölköző	Babaruházat
Foci	Állatszőr	Lenvászon
Síruházat	Vasaláskönnyítés	Szárítókosár
Sportcipő	Anti-allergén	

## 7.2 Programok

Programok	Töltet 1)	Tulajdonságok / Anyagfajta jelzése 2)
MixDry	5,0 kg	Szétválogatás nélkül mosott ruhadarabok ru-tinszerű szárításához tervezték. Egyenletesen szárítja a mindennapos viseleteket (pamut, pamut és műszál keverék, valamint műszál ruhadarabok). / 
Eco 3) 4)	9,0 kg	A nedves, pamut ruhanemű szárítására alkalmas, és erre a célra az energiafelhasználás szempontjából a leghatékonyabb program. A szárazsági szint nem állítható, és alapértelmezés szerint Szekrényszáraz / tárolásra kész értékre van állítva. / 
 Pamut (Cottons)	9,0 kg	Fehér és színes pamutszövetprogram. Alapértelmezett beállítás a tárolására kész szárazsági fok. / 
 Műszál (Synthetics)	4,0 kg	Többnyire szintetikus szálakat, például poliésztert, poliamidot stb. tartalmazó kevert ruhadarabok. / 
Kímélő (Delicates)	2,0 kg	Ajánlott kényes szövetekhez, például viszkó-zhoz, műselyemhez, akrilhoz és ezek kevé-reihez. / 































Programok	Töltet <sup>1)</sup>	Tulajdonságok / Anyagfajta jelzése <sup>2)</sup>
  Gyapjú (Wool)	1,0 kg	<div style="text-align: center;">  </div> <p>E gép gyapjúszáritási ciklusát a The Woolmark Company ellenőrizte és jóváhagyta. Az említett ciklus alkalmas a „kézi mosás” címkével ellátott gyapjú ruhanemű szárítására, feltéve, hogy a ruhanemű mosása a Woolmark által javasolt kézimosási-ciklussal történt, és a gyártó által előírt utasításoknak megfelelően lett szárítva. M2140 A Woolmark szimbólum minőségtanúsító védjegy funkciót tölt be számos országban.</p>
Gyors 3 kg (Quick 3kg)	3,0 kg	Gyors ciklus mindennapos viseletek számára (pamut, pamut és műszál keverék, valamint műszálás ruhadarabok). Könnyű ruhadarabokhoz ideális. 
Ágynemű (Bedlinen) XL	4,5 kg	Egyszerre legfeljebb három szett ágyneműt képes szárítani. Minimalizálja a nagyméretű tételek csavarodását és gubancolódását, hogy minden ágynemű egyenletesen száradjon, nedves foltok nélkül. 
 Kültéri sportruházat (Outdoor)	2,0 kg	Fenntartja a technikai textíliákból készült kültéri anyagok funkcionalitását, és helyreállítja a vízálló dzseki és az eltávolítható béléssel rendelkező shell dzseki vízlepergető képességét (szárítógépben szárítható tételek esetén). 
 Higiénia (Hygiene)	5,0 kg	A ciklus a ruhákat és egyéb tárgyakat úgy szárítja és fertőtleníti, hogy a hőmérséklet bizonyos ideig 60 °C felett tartja, így eltávolítja a baktériumok és vírusok 99,9% -át <sup>5)</sup> . Megjegyzés: Ezt a ciklust csak nedves darabokhoz szabad használni. Nem alkalmas kényes darabokhoz. 
Takaró (Duvet)	3,0 kg	Biztosítja a belső részek megfelelő száradását egy- vagy kétszemélyes paplanok, párnák és párnázott takarók estén is. 

Programok	Töltet 1)	Tulajdonságok / Anyagfajta jelzése 2)
 Frissítés (Refresh)	2,0 kg	<b>Kizárólag száraz ruhákhoz</b> Rövid, alacsony hőmérsékletű ciklus, amely segít a kellemetlen szagok eltávolításában kis mennyiségű ruhanemű esetén. Javasolt a hosszú időn át tárolt ruhaneműk esetén is.  

- 1) A maximális súly száraz tételekre értendő.
- 2) A ruhanemű címkéjének jelöléseivel kapcsolatban olvassa el a *NAPI HASZNÁLAT: című fejezetet A ruhanemű előkészítése.*
- 3) Ez az a referenciaprogram, amelyet az EU ökotervezési és energiacímkézési előírásainak való megfelelés értékelésére használnak. (EU) 2023/2533 rendelet és (EU) 2023/2534. Ez a program a pamut ruhaneműt 60%-os kezdeti nedvességtartalomtól a töltet végső, 0%-os célnedvesség-tartalomáig képes megszáritani.
- 4) Az Eco program egyenértékű a „ Pamut (Cottons) Eco„ programmal, amely a „Szabványos pamutprogram” az EU 392/2012 számú bizottsági rendeletnek megfelelően. Normál nedves pamut ruhanemű szárítására alkalmas.
- 5) Escherichia colira, Candida albicansra és MS2 Bacteriofágra tesztelve. A Swisstest Testmaterialien AG által 2021-ben végzett független teszt (vizsgálati jelentés száma: 20212038).

## Programok és kiegészítő funkciók kiválasztásának kompatibilitása

Programok 1)	Egyéb funkciók				
	 Szárazsági fokozat	 Idővezérelt szárítás	 Vasaláskönyítés+	 Gőz 2)	 Csendes
MixDry	 	■	■		■
Eco			■		
 Pamut (Cottons)	  	■	■	■	■
 Műszál (Synthetics)	  	■	■	■	■
Kímélő (Delicates)	 3)		■		
  Gyapjú (Wool)		■ 4)			
Gyors 3 kg (Quick 3kg)	 3)		■		
Ágynemű (Bedlinen) XL	  	■	■		
 Kültéri sportruházat (Outdoor)	 3)		■		
 Higiénia (Hygiene)	 3)		■		
Takaró (Duvet)	 3)		■		

## Egyéb funkciók

Programok 1)

|||| Szárazsági fokozat

☁ Idővezérelt szárítás

👉 Vasaláskönnyítés+

☁ Gőz 2)

dB Csendes

☁ Frissítés (Refresh)

- 1) A program mellett egy vagy több kiegészítő funkciót is beállíthat egy időben.
- 2) Érintse meg a Gőz kiegészítő funkciót az 1., 2., 3. gőzszint kiválasztásához
- 3) Alapértelmezett beállítás
- 4) Lásd a KIEGÉSZÍTŐ FUNKCIÓK című fejezetet: Idővezérelt szárítás a Gyapjú (Wool) program esetén

## 8. KIEGÉSZÍTŐ FUNKCIÓK

### 8.1 |||| Szárazsági fokozat

E kiegészítő funkció elősegíti a ruhanemű kívánt szárazsági fokozatának elérését. Kiválaszthatja a szárazsági fokozatot:



vasalásra kész – **vasalószáraz** fokozat



tárolásra kész – **szekrényszáraz** fokozat<sup>1)</sup>



tárolásra kész – **extra száraz** fokozat

- 1) A programhoz kapcsolódó alapértelmezett beállítás

#### A végső célnedvesség beállítása



Erre azért lehet szükség, mert a szárazsági eredményeket számos körülmény befolyásolja, pl. a víz típusa, a tápfeszültség vagy a környezeti hőmérséklet stb.

#### HOGY LEHET TÖKÉLETES SZÁRÍTÁST ELÉRNI:

1. Próbálja meg beállítani a szárazsági fokozat opcióit (lásd fent a *Szárazsági fokozat* opciót).
2. Ha tovább szeretné növelni a ruhanemű szárazsági fokát, módosíthatja az alapértelmezett szárazsági fokozatot (lásd alább). Ez a beállítás a legtöbb programon működik, kivéve a **Eco**, Gyapjú (Wool), Takaró (Duvet), Tollkabát (Down Jackets), Frissítés (Refresh) programokat ha a gépen elérhető.

Az alapértelmezett cél nedvességi fok módosítása:

1. Kapcsolja be a készüléket.
2. Válasszon ki egyet a rendelkezésre álló programok közül.
3. Érintse meg egyszerre és tartsa lenyomva a ☁ **Idővezérelt szárítás** és a 👉 **Vasaláskönnyítés+** gombokat.

Az alábbi szimbólumok egyike jelenik meg a kijelzőn:

☐☐☐ - Maximálisan száraz

☐☐☐☐ - Extra száraz

☐☐☐☐☐ - Normál száraz

4. Nyomja meg többször a(z) ▷|| **Start/Szünet** gombot, amíg el nem éri a kívánt végső célnedvességet.

Szárazsági fokozat	Kijelző szimbólumok
maximálisan száraz	+ [Wool] [0]
szárazabb ruhanemű	+ [Wool] [0-]
normál szárazságú ruhanemű	[Wool] [0E]

5. A beállítás memóriába mentéséhez érintse meg egyszerre és körülbelül 2 másodpercig tartsa lenyomva a 

**Idővezérelt szárítás és a  Vasaláskönnyítés+ gombokat.**



A Wi-Fi-hálózathoz csatlakoztatott gépek esetén néhány másodpercig **ProSense** sávanimáció látható, jelezve, hogy a készülék adatkommunikációt folytat a felhővel.

Ha közben megváltoztatják az üzemmódot a gomb elforgatásával vagy kikapcsolják a gépet, az adatszinkronizálás az első Wi-Fi újrcsatlakozás során történik meg.

## 8.2 Idővezérelt szárítás

A következőhöz: Pamut (Cottons), Ágynemű (Bedlinen) **XL**, Műszál (Synthetics) és MixDry program. A felhasználó 10 perc és 2 óra között (10 perces ugrásokkal) állíthatja be a szárítási időt. Amikor a kiegészítő funkció a maximális értékre van állítva, a betöltés visszajelző eltűnik.



A ciklus addig tart, amíg a beállított szárítási idő, függetlenül a töltet méretétől és szárazságától.

### JAVASOLT IDŐVEZÉRELT SZÁRÍTÁS

legfeljebb 10 percig	csak hideg levegő alkalmazása (fűtés nélkül).
10–40 perc	további szárítás a ruhanemű szárazságának növeléséhez, a korábbi szárítási ciklust követően.

### JAVASOLT IDŐVEZÉRELT SZÁRÍTÁS

> 40 perc kis adag (legfeljebb 4 kg), jól kicentrifugált (> 1200 ford./perc) ruhatöltet teljes szárítására.

## Idővezérelt szárítás Gyapjú (Wool) program esetén

A kiegészítő funkció Gyapjú (Wool) programra vonatkozik, és a végső szárazsági fokozathoz szükséges szárítási intenzitás beállítására szolgál.

## 8.3 Vasaláskönnyítés+

A szárítási ciklus végén működésbe lépő gyűrődésgátló fázist (30 perc) meghosszabbítja 120 percre. A szárítási fázis után a dob időnként megfordul, hogy meggátolja a ruhanemű összegyűrődését. A szárított ruha a gyűrődésgátló fázis alatt kivehető.

## 8.4 Csendes

A készülék anélkül működik csendesen, hogy károsan befolyásolná a szárítás hatását. A készülék lassabban működik hosszabb ciklusidő mellett.

## 8.5 Program vége jelzőhang

Hangjelzés a következő esetekben hallható:

- ciklus vége
  - gyűrődésmentesítő fázis kezdete és vége
- A hangjelzés alapértelmezés szerint mindig be van kapcsolva. Ezzel a kiegészítő funkcióval be- vagy kikapcsolhatja a hangjelzést.

## 8.6 Befejezés



Ez az opció lehetővé teszi a program befejezési idejének kiválasztását. Aktiválást követően a gép a megfelelő pillanatra vár a szárítási folyamat megkezdéséhez.

A Befejezés idő a készenléti idő és a szárítási idő összege.

## 8.7 Kedvenc programok

Ezek a választópozíciók a készülék Wi-Fi hálózathoz történő csatlakoztatása után állnak rendelkezésre.

A kedvenc programokat az alkalmazáson keresztül lehet beállítani és elmenteni, de csak a rendelkezésre álló programok közül választhat, amelyek a kezelőpanelen feltüntetett három kategóriába vannak sorolva.

Miután beállította a kedvenc programokat, kiválaszthatja az egyiket az alkalmazáson keresztül, vagy a programválasztó gombot a megfelelő állásba forgatva: a megfelelő jelzőfény világítani kezd, és a kijelzőn megjelenő információk ennek megfelelően frissülnek.



A kedvenc programok törölhetők a kapcsolódó alkalmazás-parancssal vagy a Gyári alapértelmezett gombkombináció lenyomásával.

## 8.8 SyncDry funkció

Ez a funkció lehetővé teszi, hogy szárítógépe automatikusan a legutóbb végrehajtott mosási programnak leginkább megfelelő programot állítsa be. Mindössze annyit kell tennie, hogy a szárítógép betöltése után elindítja a szárítógépet. A szárítógépen nincs szükség egyéb programbeállításokra vagy kiegészítő funkciókra.

Miután a mosóprogram véget ért, a mosógép az otthoni router Wi-Fi-jén keresztül továbbítja a programadatokat az AEG felhőbe, valamint a szárítógépbe.



A(z) SyncDry funkció használatához a(z) AEG szárítógépet és a mosógépet ugyanahhoz az otthoni hálózathoz kell csatlakoztatni, és párosítani kell az alkalmazásunkkal.

A funkció bekapcsolása:

1. Miután a mosási ciklus véget ért, helyezze a tiszta ruhaneműt a szárítógépbe.
2. Érintse meg a **SyncDry** gombot.
3. A **Wi-Fi** ikon és **ProSense** a sávok kivételével, amelyek animációt futtatnak néhány másodpercig, az összes kijelzőszimbólum folyamatosan világít, miközben a készülék adatokat gyűjt a felhőből.
4. A kijelző automatikusan frissül a javasolt programmal. 10 másodperc elteltével, ha az adatok lekérése sikertelen, a gomb LED-je kikapcsol, és a készülék hallható hibajelzést ad. Ezután a korábban kiválasztott program visszaáll.
5. A szárítási folyamat megkezdéséhez érintse meg a  **Start/Szünet** gombot.





Amikor a **SyncDry** program be van állítva, a felhasználó továbbra is módosíthatja az opciókat, vagy választhat másik programot a gomb elforgatásával vagy az alkalmazás használatával. Ilyen esetekben a **SyncDry** gomb LED-je kialszik, jelezve, hogy a program már nem a javasolt program; a **SyncDry** automatikus program a kapcsolódó gomb megnyomásával ismét kiválasztható, amíg az adatok elérhetővé nem válnak a felhőben.



## 9. BEÁLLÍTÁSOK

### 9.1 A víztartály visszajelzőjének kikapcsolása:



Alapértelmezés szerint a víztartály visszajelzője be van kapcsolva. Akkor világít, ha a szárítási ciklus a végére ért, vagy ha ciklus közben a víztartály megtelik. Ha vízelvezető készlet van felszerelve, a készülék a víztartályt automatikusan kiüríti, a visszajelző pedig kikapcsolható.

A visszajelző kikapcsolása:

1. Kapcsolja be a készüléket.
2. Válasszon ki egyet a rendelkezésre álló programok közül.
3. Érintse meg egyszerre és tartsa lenyomva a  **Csendes** és a  **Gőz** gombokat.

A víztartály visszajelzője: A(z)  ki van kapcsolva és a  szimbólum jelenik meg – a víztartály visszajelzője tartósan **kikapcsolva marad**





A víztartály-visszajelző bekapcsolásához ismételje meg a fenti eljárást. A víztartály visszajelzője: A(z)  be van kapcsolva és a  szimbólum jelenik meg – a víztartály visszajelzője tartósan **bekapcsolva marad**

### 9.2 Üzemóra-számláló

Ez a funkció lehetővé teszi a készülék teljes üzemidejének órában történő megjelenítését, amely az első bekapcsolás pillanatától számítódik. Megjelenik a ciklusok tényleges működési ideje (nem tartalmazza a szüneteket vagy a késleltetett indítási időt).

Ennek az értéknek a megjelenítéséhez tegye a következőket:

1. Kapcsolja be a készüléket a  **Be/Ki** gomb megnyomásával.
2. Tartsa lenyomva a  **Idővezérelt szárítás** és  **Szárassági fokozat** gombot néhány másodpercig.



3. 3 másodperc elteltével a készülék teljes üzemideje órában jelenik meg a kijelzőn: pl. ha az üzemidő **1276** óra, a kijelzőn a **Hr** szöveg jelenik meg 2 másodpercig, majd **12 2** másodpercig, majd ezt követően **76**. Ez az érték két számjegyből álló sorozatban jelenik meg: az első két számjegy ezres és százás, a második két számjegy tízes és egyes helyiértéket jelöli.

Az üzemmódból való kilépéshez nyomja meg bármelyik gombot, forgassa el a programválasztó gombot, vagy kapcsolja ki a készüléket.

### 9.3 Gyári alapértékek

Ez a funkció lehetővé teszi a gyári alapbeállítások visszaállítását. A mentett opciók és üzemmódok alaphelyzetbe állnak. A WiFi hálózati hitelesítő adatokat is eltávolítja a készülék memóriájából, és visszaállítja a személyre szabott programbeállításokat.

A kiegészítő funkció **bekapcsolásához** kövesse az alábbi lépéseket:

1. Kapcsolja be a készüléket a  **Be/Ki** gomb megnyomásával.
2. Várjon körülbelül 8 másodpercet.
3. Tartsa lenyomva a  **Gőz** és  **Vasaláskönnyítés+** gombot néhány másodpercig.
4. A készülék nyugtazza a műveletet, a kijelzőn **---** látható.



Ha az eljárás nem hoz eredményt (időtűllépés vagy helytelen billentyűkombináció miatt), kapcsolja ki a készüléket, és ismételje meg a lépéseket az elejétől.

## 10. GŐZ FUNKCIÓ

A gőz ugyanúgy segíti a szagok eltávolítását, mint a szabad levegő.

Gyűrődésmentesít vagy eltávolítja a gyűrődéseket. A ruhaneműt lágyabbá teszi.

Gőzprogram után a ruhanemű könnyen vasalható.

**A gőzölési ciklus végén a ruhanemű a vasaláshoz megfelelő mennyiségű maradék nedvességet tartalmaz.**

**Ha nem kezdi meg azonnal a vasalást, tegye vállfára a ruhadarabokat, míg teljesen meg nem száradnak.**



Kezdetben – a szövettípusok széles köre miatt – alacsony gőzszintet alkalmazzon. Könnyen elegendő tapasztalatra tehet szert, amely segítségével kiválaszthatja a megfelelő gőzszintet.

### 10.1 A gőzrendszer víztartályának feltöltése

#### ⚠ VIGYÁZAT!

Kizárólag desztillált vagy ioncserélt vizet használjon.

Amikor a  víztartály üres visszajelző világít, gőzprogramok nem indíthatók el.



A gőzrendszer víztartálya automatikusan újratöltődik, ha normál és gőzprogrammal végez szárítást. Ha a víztartály üres, kézzel is feltöltheti. A készülékben képződött kondenzvíz szintén alkalmas a gőzrendszer feltöltésére. Felhasználás előtt szűrje meg a kondenzvizet (pl. kávészűrővel) az apró bolyhok eltávolítása érdekében.

A víztartály feltöltése:

1. Kapcsolja be a készüléket.
2. Állítson be egy gőz kiegészítő funkcióval rendelkező programot a vízszint ellenőrzéséhez.

3. Húzza ki a víztartályt. Tartsa azt vízszintes helyzetben.

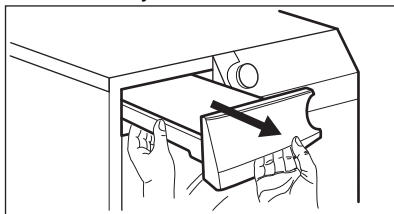

4. Töltse fel a tartályt, amíg a víz el nem éri a „max” szintet.

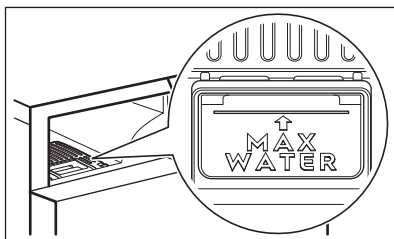
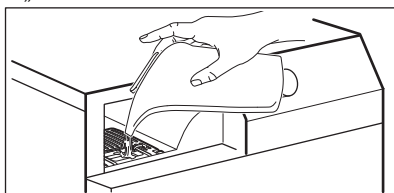

5. Helyezze vissza a víztartályt.



A  ikon figyelmezteti, ha a gőztartály üres. Ebben az esetben a gőzfunkciók nem kapcsolhatók be.

### 10.2 Gőz

Ez a kiegészítő funkció a szükséges gőzszint beállítására szolgál. Ez a következőktől függ: a ruhanemű típusa, súlya és mennyisége.



3 lehetőség közül választhat:

+1  minimális szint

+2  közepes szint







+  maximális szint

## 10.3 Gőzölő programok

Programok	Töltet <sup>1)</sup>	Tulajdonságok
 Pamut (Cottons)	2,0 kg	Segítségével eltávolíthatók a gyűrődések a pamut ruhaneműkből. A program időtartama automatikusan beállításra kerül, hogy a töltetet a gőzöléshez szükséges optimális páratartalomra szárítsa. Gyakran nincs szükség a ruhanemű vasalására a gőzprogram után. Ebben az esetben tegye a ruhaneműt vállfára, vagy hajtogassa össze.
 Műszál (Synthetics)	2,0 kg	Segítségével eltávolíthatók a gyűrődések a szintetikus ruhaneműkből. A program időtartama automatikusan beállításra kerül, hogy a töltetet a gőzöléshez szükséges optimális páratartalomra szárítsa. Gyakran nincs szükség a ruhanemű vasalására a gőzprogram után. Ebben az esetben tegye a ruhaneműt vállfára, vagy hajtogassa össze.
 Frissítés (Refresh)	2,0 kg	<b>Kizárólag száraz ruhákhoz.</b> Rövid, alacsony hőmérsékletű ciklus, amely segít a kellemetlen szagok eltávolításában kis mennyiségű ruhanemű esetén. Javasolt a hosszú időn át tárolt ruhaneműk esetén is.

<sup>1)</sup> A maximális súly száraz tételekre értendő.

## 10.4 Gőz táblázat

Programok / ruhanemű típusa	 Gőz	Töltet <sup>1)</sup>
Pamut (Cottons) 	— minimális fokozat	0,5 - 1 kg
	— közepes fokozat	1 - 1,5 kg
	— maximális fokozat	1,5 - 2 kg
Pamut (Cottons)  / ingek	— minimális fokozat	1 - 2 tétel
	— közepes fokozat	3 - 4 tétel
	— maximális fokozat	5 tétel
Műszál (Synthetics) 	— minimális fokozat	0,5 - 1 kg
	— közepes fokozat	1 - 1,5 kg
	— maximális fokozat	1,5 - 2 kg
Műszál (Synthetics)  / ingek	— minimális fokozat	1 - 2 tétel
	— közepes fokozat	3 - 4 tétel
	— maximális fokozat	5 tétel
Frissítés (Refresh) 	— minimális fokozat	0,5 kg
	— közepes fokozat	1 kg
	— maximális fokozat	2 kg

<sup>1)</sup> A maximális súly száraz tételekre értendő.



## 11. AZ ELSŐ HASZNÁLAT ELŐTT



A dob hátsó rögzítőinek eltávolítását a szárítógép automatikusan elvégzi az első bekapcsoláskor. Ekkor némi zaj hallható.

### A hátsó dobrögzítők kioldása:

1. Kapcsolja be a készüléket.
2. Állítsa be bármelyik programot.
3. Nyomja meg a Start/Szünet gombot. A dob fogogni kezd. A hátsó dobrögzítők automatikusan kioldanak.

### Ruhadarabok első alkalommal történő szárítása előtt:

- Tisztítsa meg a szárítógép dobját egy nedves ruhával.
- Nedves ruhaneművel indítson el egy 1 óra hosszúságú programot.
- A gőzölési program első használata előtt tölts fel a gőztartályt (lásd a „Gőz funkció – A gőztartály feltöltése” című szakaszt).



A szárítási ciklus elején (3-5 percig) a készülék kissé hangosabb lehet. Ez a kompresszor beindulása miatt lép fel. Normális jelenség kompresszorral működő berendezéseknél, például hűtőgépeknél és fagyasztóknál.

### 11.1 Szokatlan szag

A készülék túlzottan meg van pakolva.

A ruhadarabok kivétele után szokatlan szag észlelhető. Ez normális jelenség teljesen új termékeknél.

A készülék számos különböző típusú anyagból készül, melyek együttesen szokatlan szagot hozhatnak létre.

A használat során, néhány szárítási ciklus után a szokatlan szag fokozatosan megszűnik.

### 11.2 Zajok



A szárítási ciklus alatt különböző időpontokban különböző zajok hallhatók. Ezek teljesen szabályos, normál üzemi hangok.

#### Működő kompresszor.

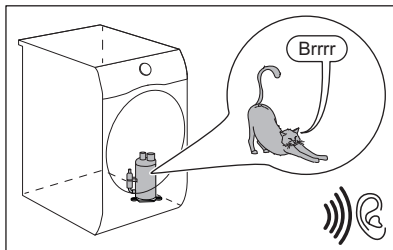

#### Forgó dob.

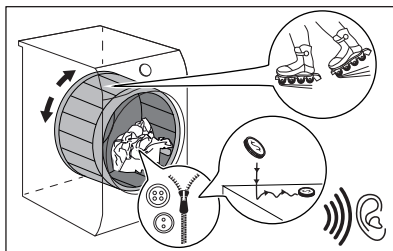

#### Működő ventilátorok.

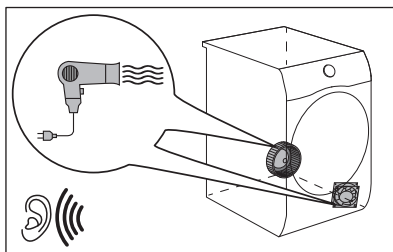

#### Működő szivattyú, mely a kondenzvizet a tartályba juttatja.

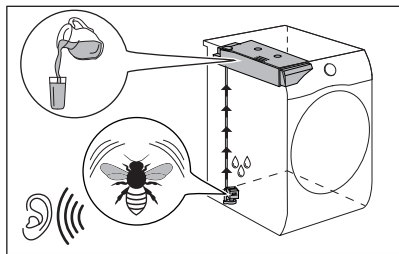

## 12. NAPI HASZNÁLAT

### 12.1 A ruhanemű előkészítése.



A dobnak az adott programokhoz megadott maximális kapacitásig történő betöltése hozzájárul az energiamegtakarításhoz.



Mosási ciklus után nagyon gyakran előfordul, hogy a ruhák megcsavarodnak és összegabalyodnak. A megcsavarodott és összegabalyodott ruhák szárítása hatástalan. A megfelelő légáramlás és az egyenletes szárítás érdekében javasolt a ruhák kirázása és a szárítógépbe egyenként történő behelyezése.

A megfelelő szárítási folyamat biztosítása:





- Húzza be a cipzárat.
- Gombolja be a paplanhuzatokat.
- A laza zsinegeket és szalagokat (pl.: kötényszalag) ne hagyja szabadon. Kösse össze őket a program elindítása előtt.
- Mindent távolítsa el a zsebekből.
- Amennyiben egy ruhadarab belső rétege gyapjúból készült, fordítsa azt ki. A gyapjú rétegnek kifele kell néznie.
- Mindig a ruhanemű típusának megfelelő programot válassza ki.
- Sötét és világos ruhadarabokat ne tegyen együtt a készülékbe.
- Használjon megfelelő programot a pamut, a dzsörzé és kötött darabokhoz, hogy ne menjenek össze.
- Ne lépje túl a programok című fejezetben megadott, vagy a kijelzőn olvasható

megengedett legnagyobb töltési térfogatot.

- Csak olyan ruhaneműt szárítson, melynek gépi szárítása engedélyezett. Lásd a ruhadarabokon található szövetcímkét.
- A nagyobb és kisebb ruhadarabokat ne szárítsa együtt. A kisebb ruhadarabok a nagyobb darabok belsejében rekedhetnek, és nedvesek maradhatnak.
- A nagyméretű ruhadarabokat és szöveteket rázza meg a szárítógépbe való betöltés előtt. Ezzel elkerülhető, hogy a szövetben nedves részek maradjanak a szárítási ciklus után.

#### Típek a gőzölés funkcióhoz

- Ne használja a gőzölő programokat: gépi szárításra nem alkalmas gyapjú, bőr, nagyméretű fém-, fa- vagy műanyagrészekkel ellátott textíliák, rozsdásodásra hajlamos fémrészeket tartalmazó textíliák, olajjal impregnált szövetek vagy viasszal kezelt pamutruhák.
- Csak anyagukban, színükben, tömegükben és méretükben hasonló vagy megegyező textíliákat szárítson együtt.
- Ne szárítson új, színes textíliákat világos színű ruhákkal együtt. A színek kifakulhatnak (ellenőrizze a szövet színtartósságát, ha nedves egy nem feltűnő területen).
- Ne alkalmazzon vegytisztítást a gőzölési programokkal kombinálva.
- A gőzölési programok előtt a foltokat mosással vagy helyi folteltávolítóval távolítsa el.
- A legjobb szárítási eredmény érdekében fordítsa ki a kétrétegű szövetekből készült darabokat (pl. pamutvászon hálósások, a pamutréteg legyen legkívül).

Anyag címkéje	Leírás
	Gépi szárításra alkalmas ruhanemű.
	A ruhanemű a magas hőmérsékletű gépi szárításra alkalmas.
	A ruhanemű kizárólag az alacsony hőmérsékletű gépi szárításra alkalmas.
	A ruhanemű nem alkalmas a gépi szárításra.

## 12.2 A mosnivaló betöltése

### VIGYÁZAT!

Ügyeljen rá, hogy ne szoruljon be a ruhanemű a készülék ajtaja és a gumi tömítés közé.

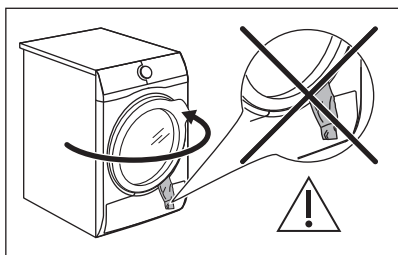

1. Nyissa ki a készülék ajtaját.
2. Egyenként pakolja be a ruhadarabokat.
3. Csupkja be a készülék ajtaját.

## 12.3 A készülék bekapcsolása

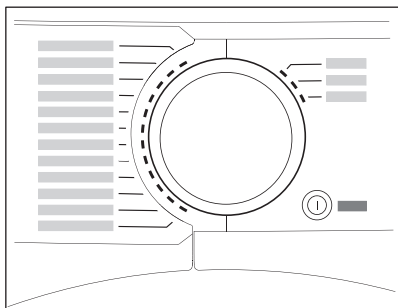

A készülék bekapcsolása:

Nyomja meg a  Be/Ki gombot. A készülék bekapcsolt állapotában néhány visszajelző jelenik meg a kijelzőn.

## 12.4 Alacsony energiafogyasztású üzemmód

Az energiafogyasztás csökkentése érdekében ez a funkció az alábbi esetekben automatikusan kikapcsolja a készüléket:

- 5 perc elteltével, ha nem indítja el a programot.
- A program vagy a gyűrdésgátló fázis befejezése után 5 perccel.



Amikor a készülék alacsony energiafogyasztású üzemmódba lép, a kijelző és az ikonok kikapcsolnak. A(z) Be/Ki gomb megnyomásával aktiválhatja újra.



Ha a Wi-Fi be van kapcsolva, és a távvezérlő engedélyezve van, a távindítás  ikon akkor is megmarad, amikor a készülék alacsony energiafogyasztású üzemmódba lép.

## 12.5 Program beállítása

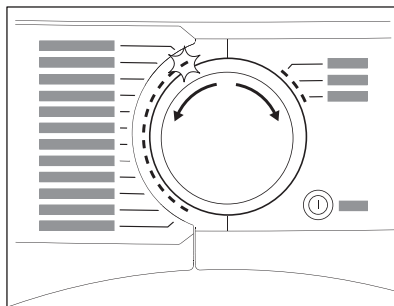

A programtárcsával állítsa be a kívánt programot.

A program hozzávetőleges időtartama megjelenik a kijelzőn.



A valós szárítási időtartam függ a töltet típusától (mennyiségétől és összetételétől), a szobahőmérséklettől és a ruhanemű centrifugálás utáni páratartalmától.

## 12.6 Egyéb funkciók

A programmal együtt beállíthat 1 vagy több opciót.

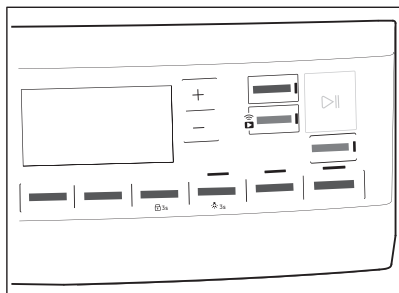

Egy adott kiegészítő funkció aktiválásához vagy kikapcsolásához érintse meg a megfelelő gombot.

A hozzá tartozó szimbólum megjelenik a kijelzőn, vagy a megfelelő gomb feletti LED világítani kezd.

## 12.7 Gyerekzár kiegészítő funkció

A gyerekzár funkcióval megakadályozható, hogy a gyermekek véletlenül működésbe hozzák a készüléket. A gyerekzár kiegészítő funkció zárja az összes érintőgombot és a programválasztó gombot (a **Be/Ki** gombot azonban nem).

A gyerekzár kiegészítő funkció az alábbi körülmények között kapcsolható be:

- mielőtt megérintené a **Start/Szünet** gombot - a készülék ekkor nem indítható el
- miután megérintette a **Start/Szünet** gombot - a program- és funkcióválasztás elérhetetlenné válik.

Gyerekzár kiegészítő funkció bekapcsolása:

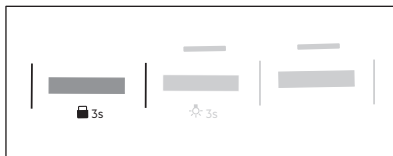

1. Kapcsolja be a szárítógépet.
2. Válasszon ki egyet a rendelkezésre álló programok közül.
3. Érintse meg és tartsa lenyomva a **Vasaláskönyvités+** gombot körülbelül 3 másodpercig.

A **V** szimbólum megjelenik a kijelzőn.

4. A gyerekzár kikapcsolásához érintse meg újra, és tartsa lenyomva a fenti gombot, amíg a szimbólum el nem tűnik.

## 12.8 Program indítása

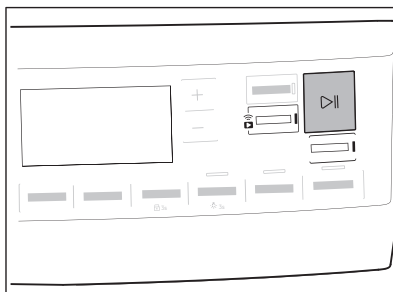

A program indítása:

Érintse meg a **Start/Szünet** gombot. A készülék elindul, a gomb feletti LED pedig nem villog tovább, hanem folyamatosan világít.



## 12.9 Indítson el egy programot az alábbiakkal: **Befejezés**





Ez az opció lehetővé teszi a program befejezési idejének kiválasztását. Aktiválást követően a gép a megfelelő pillanatra vár a szárítási folyamat megkezdéséhez.

A Befejezés idő a készenléti idő és a szárítási idő összege.

A Befejezés kiegészítő funkció beállítása:

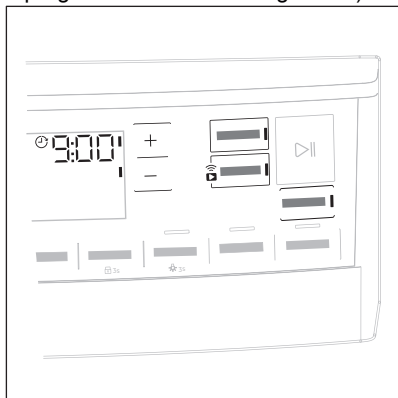
1. Állítsa be a szárítóprogramot és a kiegészítő funkciókat.
2. Érintse meg a  Befejezés gombot.
3. Érintse meg többször a + vagy - gombot, amíg a kívánt lejáratú időpont meg nem jelenik (pl.  ha azt szeretné, hogy a program 12 órán belül végezzen.)



4. Érintse meg a  Start/Szünet gombot. A dob a **ProSense** becslés végrehajtása érdekében forog, ha a kiválasztott program már előre látható.
5. A készülék megkezdi a visszaszámlálást a program végéig, és a program a megfelelő pillanatban indul el, hogy a beállított időpontban fejeződjön be.

## 12.10 A ProSense töltetérzékelés



A(z) **ProSense** technológia érzékeli a ruhanemű mennyiségét, és ez alapján meghatározza a program időtartamát. A legtöbb programmal működik.

A szárítóprogram beállítása után a(z) **ProSense** ikon világítani kezd, amennyiben a ruhanemű mennyiségének érzékelése alkalmazható.

Érintse meg a(z)  Start/Szünet gombot, ekkor a(z) **ProSense** megkezdi a töltet érzékelését:

1. A készülék az első percben érzékeli a töltetet: a jelzőfény villog, a **ProSense** ikon alatti sávok oda-vissza mozognak, és a dob rövid ideig forog.
2. Amikor a dob forgása leáll, a kijelzőn az észlelt töltetnek megfelelően beállított új programidőtartam jelenik meg. A sávok száma (1-4) a becsült töltetmennyiséget mutatja. 4 sáv a kiválasztott program maximális töltetmennyiségét jelöli.





A **dob túlterhelése** esetén a maximális töltet jelzőfénye ismét világítani kezd,

miközben a **MAX** jelzőfény villog. Ebben az esetben ezen 30 másodpercig lehetőség van a készülék ajtajának kinyitására, majd a fölös mennyiségű ruhanemű eltávolítására. Miután eltávolította a tételeket, érintse meg a  Start/Szünet gombokat a program ismételt elindításához. Amennyiben nem csökkenti a ruhanemű mennyiségét, a mosási program a túlterhelés ellenére is elindul. Ebben az esetben nem garantálható a legjobb eredmény.

## 12.11 Programváltás



Program váltása:

1. A készülék kikapcsolásához nyomja meg a  Be/Ki gombot.
2. A készülék bekapcsolásához nyomja meg ismét a  Be/Ki gombot.
3. Állítson be egy új programot.

## 12.12 Program vége.



Tisztítsa meg a szűrőt, és minden szárítási ciklus után ürítse ki a víztartályt. (Lásd az **ÁPOLÁS ÉS TISZTÍTÁS** című részt.)

Amikor a szárítási ciklus véget ér, a  szimbólum jelenik meg a kijelzőn. Ha a  Program vége jelzőhang kiegészítő funkció

aktív, egy percen keresztül szaggatott hangjelzés hallható.



Ha nem kapcsolja ki a készüléket, kezdetét veszi a gyűrdésmentesítési fázis (nem minden program esetén kapcsol be). A gyűrdésmentesítési fázis végrehajtását a szimbólum villogása jelzi. Ebben a fázisban a ruhanemű eltávolítható.

A ruhanemű kivévése:

1. A készülék kikapcsolásához nyomja meg a Be/Ki gombot 2 másodpercig.
  2. Nyissa ki a készülék ajtaját.
  3. Vegye ki a ruhaneműt.
  4. Csukja be a készülék ajtaját.
- A nem kielégítő szárítási eredmény lehetséges okai:

- Az alapértelmezett szárazsági fokozat beállításai helytelenek. Lásd *a Cél végső nedvesség beállítása* c. fejezetet



A nedvesség elkerülése érdekében minden ciklus után hagyja kissé nyitva az ajtót.

## 12.13 Dobvilágítás bekapcsolva

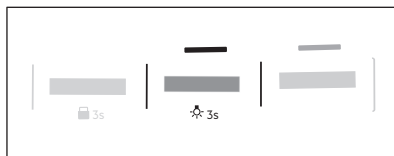

Érintse meg és tartsa lenyomva a Gőz gombot körülbelül 3 másodpercig. A dob lámpája be van kapcsolva.

## 12.14 A nem kielégítő szárítási eredmény lehetséges okai:

- A szűrő eltömődött. Az eltömődött szűrő csökkenti a szárítás hatékonyságát.
- A levegőnyílások eltömödtek.
- A dob piszkos.
- Az alapértelmezett szárazsági fokozat beállításai helytelenek. Lásd *a Cél végső nedvesség beállítása* c. fejezetet
- A szoba hőmérséklete túl alacsony vagy túl magas. A szoba optimális hőmérséklete 18-25 °C.

# 13. HASZNOS TANÁCSOK ÉS JAVASLATOK

## 13.1 Környezetvédelmi tanácsok



A dobnak az adott programokhoz megadott maximális kapacitásig történő betöltése hozzájárul az energiamegtakarításhoz.

- Szárítás előtt jól centrifugálja ki a szárítandó ruhákat.
- Ne lépje túl a programokat ismertető fejezetben feltüntetett töltetméreteket!
- Tisztítsa meg a szűrőt minden szárítási ciklus után.

- Ne használjon öblítőszerrel a mosáshoz, majd szárításhoz. A szárítógépben a ruhanemű automatikusan puhává válik.
- A víztartályban levő víz ruhák vasalásához felhasználható. Először szűrje meg a vizet a benne levő szövetzálak eltávolításához (egy egyszerű kávéfőző szűrő is megfelelő).
- A készülék alján lévő levegőnyílások legyenek mindig tiszták.
- Gondoskodjon róla, hogy a készülék üzembe helyezési helyén megfelelő legyen a légáramlás.





## 14. ÁPOLÁS ÉS TISZTÍTÁS

### 14.1 Rendszeres tisztítási ütemterv

A rendszeres tisztítással meghosszabbítható a készülék élettartama.

Ha a készüléket hosszabb ideig nem használja, húzza ki a hálózati csatlakozóból.

#### Rendszeres tisztítási ütemterv (tájékoztató):

A szűrő tisztítása	Amikor a  visszajelző villog
Ürítse ki a víztartályt	Amikor a  visszajelző villog
A kondenzátor tisztítása	Amikor a  visszajelző villog
Tisztítsa meg a gőzrendszer szűrőjét	Amikor a  visszajelző villog
A dob tisztítása	Kéthavonta
A kezelőpanel és a burkolat tisztítása	Kéthavonta
A légáramlás nyílásainak tisztítása	Kéthavonta

A következő szakaszok ismertetik az egyes részegységek tisztításának módját.

### 14.2 Idegen tárgyak eltávolítása



Ürítse ki a zsebeket, és minden laza alkotóelemet kössön meg, mielőtt lefuttatja a szárítás ciklust. Olvassa el „A ruhanemű előkészítése” c. szakaszt.

A szárítási ciklus után távolítson el minden idegen tárgyat, amelyet a dobban talál (pl. fémkapcsokat, gombokat, érméket stb.).

### 14.3 A szűrő tisztítása

A  *Filtras* szimbólum minden ciklus végén megjelenik a kijelzőn, és a szűrőt meg kell tisztítani.



A szűrő a szárítási ciklus során felhalmozódó szösz összegyűjtésére szolgál.



A legjobb szárítási teljesítmény fenntartásához rendszeresen tisztítsa meg a szűrőt. Az eltömődött szűrő miatt a szárítási ciklus hossza, ezzel együtt a készülék energiafogyasztása megnövekszik. Kézzel tisztítsa a szűrőt. Szükség esetén használjon porszívót.

#### VIGYÁZAT!

A szűrők tisztításakor a szöszöket a szemetesbe kell dobni, és nem szabad átmosni a lefolyón, hogy elkerüljék a mikroműanyagok szétterjedését a használt vízrendszerben.

1. Nyissa ki az ajtót. Húzza ki a szűrőt.

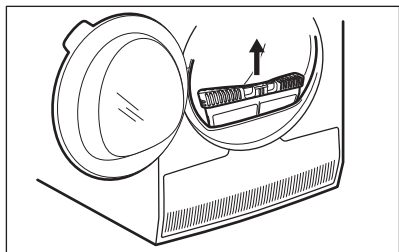

2. Nyomja meg az akasztót a szűrő kinyitásához.

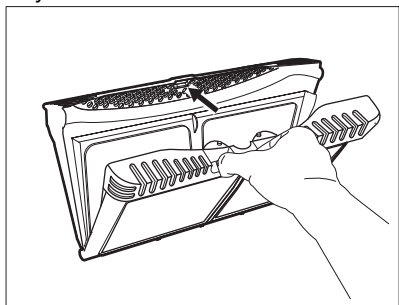

3. Kézvel gyűjtse össze a szőszet a szűrő mindkét belső részéről.

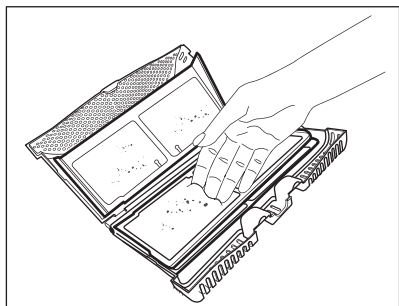
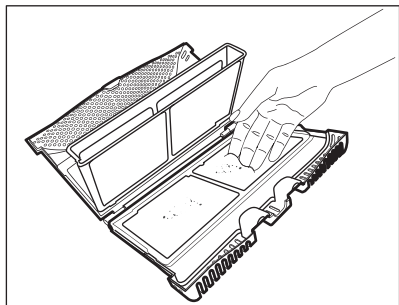

A szőszöket ürítse egy szemetesbe.

4. Szükség esetén porszívóval tisztítsa meg a szűrőt. Zárja be a szűrőt.  
5. Amennyiben szükséges, távolítsa el a szőszet a szűrőtartóból és a tömítésből is. Porszívót is használhat. Helyezze vissza a szűrőt a tartóba.

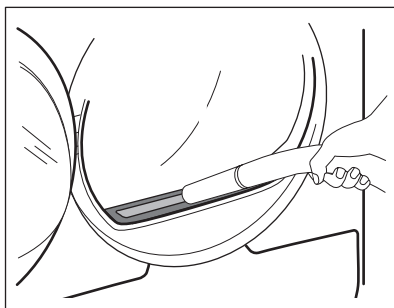

#### 14.4 A víztartály kiürítése

Minden szárítási ciklus után ürítse ki a kondenzvíztartályt.

Ha a kondenzvíztartály megtelik, a program automatikusan leáll. A  *Víztartály figyelmezt.* szimbólum világítani kezd a kijelzőn, jelezve, hogy a víztartályt ki kell üríteni.

A víztartály ürítése:

1. Húzza ki, és tartsa vízszintes helyzetben a víztartályt.

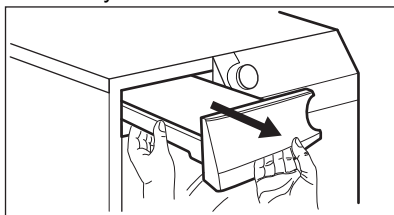

2. Húzza ki a műanyag csatlakozót, és eressze le a vizet a mosdóba vagy egy megfelelő edénybe.

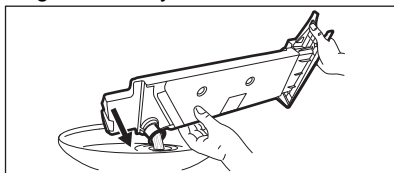

3. Nyomja vissza a műanyag csatlakozót, és helyezze vissza a víztartályt a helyére.



4. A program folytatásához nyomja meg a Start/Szünet gombot.

## 14.5 A kondenzátor tisztítása

Ha a szimbólum *Kond szűrő tisztítás* villog a kijelzőn, ellenőrizze a kondenzátort és a rekeszét. Ha piszkos, tisztítsa meg. Legalább 6 havonta egyszer ellenőrizze.

### FIGYELMEZTETÉS!

A fémfelületekhez ne nyúljon fedetlen kézzel. Sérülésveszély! Viseljen védőkesztyűt. Ügyeljen arra, hogy tisztításkor ne sérüljön meg a fémfelület.

### VIGYÁZAT!

Ne használjon kemény rátétet a porszívóhoz, hogy eltávolítsa a szöszöket a kondenzátorból. Ez károsíthatja a kondenzátor bordáit, ami a készülék alacsonyabb teljesítményéhez és hosszabb szárítási időhöz vezet.

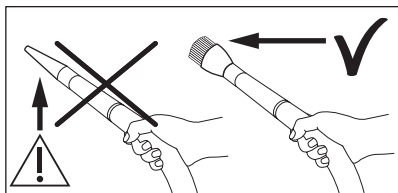

Az ellenőrzéshez:

1. Nyissa ki az ajtót. Húzza ki a szűrőt.

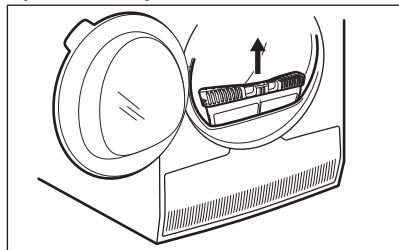

2. Nyissa ki a kondenzátor burkolata.

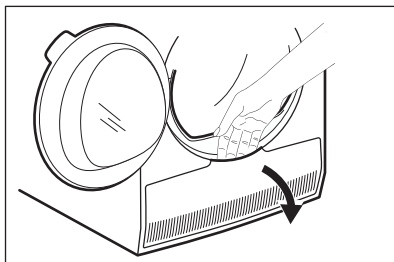

3. A kondenzátor fedelének kinyitásához forgassa el a kart.

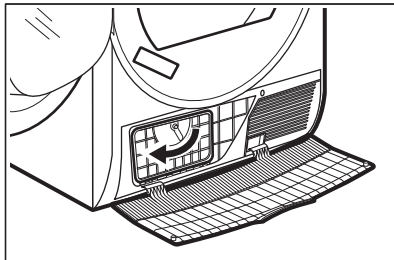

4. Hajtsa le a kondenzátor fedelét.

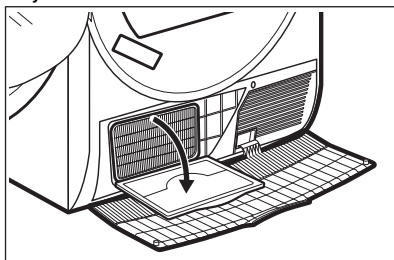

5. Amennyiben szükséges, távolítsa el a szösz a kondenzátorból és annak rekeszéből. Használhat kefék tartozékkal ellátott porszívót.

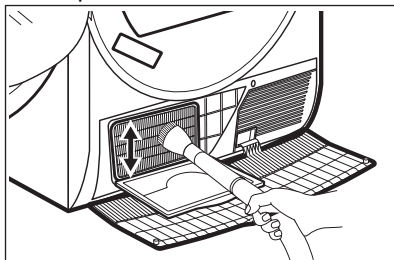

6. Zárja le a kondenzátor fedelét.  
7. Forgassa el a kart, amíg a helyére nem kattan.

8. Tegye vissza a szűrőt.

## 14.6 A gőzrendszer szűrőjének tisztítása

### VIGYÁZAT!

Soha ne futtassa a gőzprogramokat a gőzrendszer szűrője nélkül, illetve sérült vagy eldugult szűrővel.

Amennyiben a  szimbólum (tisztítsa meg a gőzrendszer szűrőjét) megjelenik a kijelzőn, a szűrőt meg kell tisztítani.

A gőzrendszer szűrőjének megtisztítása:

1. Húzza ki a víztartályt. Tartsa azt vízszintes helyzetben.

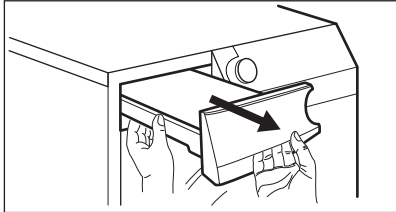

2. Húzza ki a szűrőt.

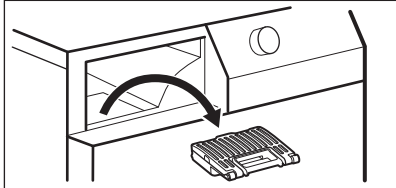

3. Nyissa ki a szűrőt.

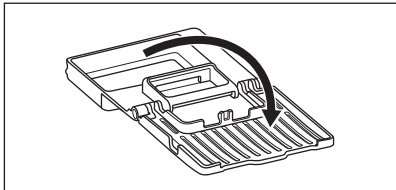

4. Nedves kézzel tisztítsa meg a szűrőt.

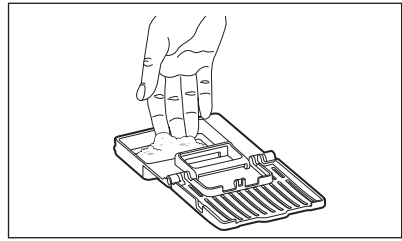

5. Helyezze a szűrőt a szűrőaljzatba.
6. Helyezze vissza a víztartályt.

## 14.7 A víz leeresztése a gőzrendszer tartályából



A tartályban levő víz minősége az idő múlásával rosszabbá válhat. Úrítse ki a vizet a tartályból, ha a készüléket hosszabb ideig nem használja.

A víz leeresztése:

1. Nyissa ki az ajtót.
2. Nyissa ki a kondenzátor fedelét.

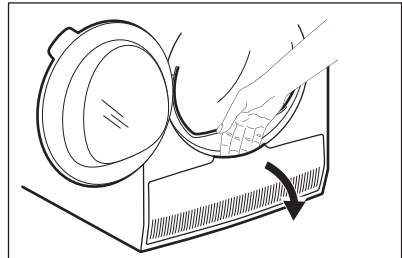

3. A kondenzátor fedelének kinyitásához forgassa el a kart, majd hajtsa le a fedelet.

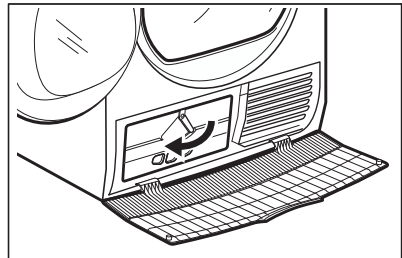

4. Fogja meg a rekesz bal falára helyezett csövet. A víz leeresztéséhez nyissa ki a kupakot.

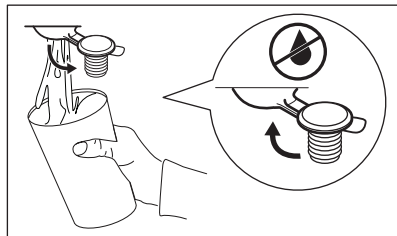
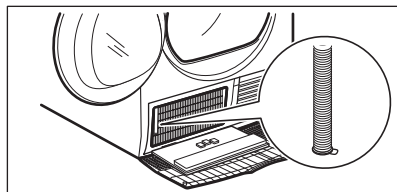

5. Helyezze vissza a záródugót.
6. Helyezze vissza a csövet a helyére.
7. Zárja le a kondenzátor fedelét.
8. A kondenzátor fedelének zárásához forgassa el a kart.
9. Zárja le a kondenzátor fedelét.

## 14.8 A dob tisztítása

### ⚠ FIGYELMEZTETÉS!

A tisztítás megkezdése előtt húzza ki a készülék hálózati vezetékét.

A dob belső felületét és a dobszűrőket semleges kémhatású normál tisztítószerrel tisztítsa meg. A megtisztított felületeket törölje szárazra egy puha ruhával.

### ⚠ VIGYÁZAT!

A dob tisztításához ne használjon súrolószert vagy drótszivacsot.

## 14.9 A kezelőpanel és a burkolat tisztítása

A kezelőpanelt és a burkolatot semleges kémhatású normál tisztítószerrel tisztítsa meg.

A tisztításhoz használjon nedves kendőt. A megtisztított felületeket törölje szárazra egy puha ruhával.

### ⚠ VIGYÁZAT!

A tisztításhoz ne használjon bútortisztító szert vagy olyan vegyszert, melyek károsíthatják a felületeket.

## 14.10 Levegőnyílások tisztítása

Porszívó segítségével távolítsa el a szőszöket a levegőnyílásokból.

# 15. HIBAELHÁRÍTÁS

### ⚠ FIGYELMEZTETÉS!

Lásd a „Biztonság” című fejezetet.

## 15.1 Hibakódok

A készülék nem indul el vagy megáll működés közben.

Először próbálja meg kiküszöbölni a hibát (lásd a táblázatot). Ha a probléma továbbra is fennáll, forduljon a márkaszervizhez.

### ⚠ FIGYELMEZTETÉS!

Bármilyen ellenőrzés előtt kapcsolja ki a készüléket.

Súlyos probléma esetén hangjelzés hallható, és a kijelzőn megjelenik a hiba kódja, továbbá a **Start/Szünet** gomb folyamatosan villoghat:

Hibakód	Lehetséges ok	Megoldás
E50	A készülék motorja túl van terhelve. Túl sok vagy megszorult a mosnivaló a dobben.	A program nem fejeződött be. Távolítsa el a ruhaneműt a dobból, állítsa be a programot, majd indítsa újra a ciklust.
E90 vagy E91	Belső hiba. Nincs kommunikáció a készülék elektronikus részegységei között.	A program nem fejeződött be megfelelően, vagy a készülék túl korán leállt. Kapcsolja ki, majd kapcsolja be újra a készüléket. Ha a hibakód ismét megjelenik, forduljon a márkaszervizhez.
EHO	A hálózati feszültség ingadozik.	Amikor a kijelzőn <b>EHO</b> jelenik meg, várja meg, hogy a feszültségingadozás megszűnjön, majd nyomja meg a Start gombot. Ha a készülék a ciklust jelzés nélkül szünetelteti, nyomja meg a Start gombot a ciklus folytatásához. Ha a készülék újból figyelmeztést küld, ellenőrizze a hálózati kábel / konnector épségét vagy a hálózati feszültséget.

Ha a kijelző a fentiekől eltérő hibakódot mutat, kapcsolja ki, majd be a készüléket. Ha a probléma továbbra is fennáll, forduljon a márkaszervizhez.

A szárítógép egyéb hibája esetén a lehetséges megoldáshoz nézze át az alábbi táblázatot.

## 15.2 Hibaelhárítás

Probléma	Lehetséges megoldás
A készüléket nem lehet bekapcsolni.	Győződjön meg róla, hogy a hálózati csatlakozó csatlakoztatva van a hálózati aljzathoz.
	Ellenőrizze a biztosítékot a biztosítéktáblán (háztartási telepítés).
A program nem indul el.	Nyomja meg ezt: Start/Szünet .
	Ellenőrizze, hogy az ajtó megfelelően be van-e zárva.
A gőzölési program nem indul el. A gőzrendszer víztartályának jelzőfénye világít.	Töltse fel a víztartályt.
	Tisztítsa meg a gőz vízsűrűjét
A gőzprogram lejártával a ruhák felülete nem elég sima.	Nézzze meg a ruha anyagának összetételét.
	Állítson be magasabb gőzszintet.
	Tegyen kevesebb ruhát a gépbe, vagy törekedjen hasonló anyagból készült ruhák betöltésére.
	Távolítsa el gyorsan a ruhákat egyenként a gépből, amint a gyűrődésmentesítő szakasz elindult.
	Akassza az ingeket vállfákra, gombolja be a gombokat, illetve hajtsa a ruhákat formára.
	Vasalással állítsa vissza a többrétegű ruhák formáját, amint azokat kivette a gépből.

Probléma	Lehetséges megoldás
A gőzölési program után nedves foltok láthatók a ruhákon.	Nem megfelelő gőzszint beállítás. Állítsa be a megfelelő gőzszintet (lásd a gőzölésre vonatkozó útmutatót). A gőzölési ciklus végrehajtása előtt tisztítsa meg a szűrőt (lásd az <i>APOLÁS ÉS TISZTÍTÁS</i> című fejezetet).
A gőztartály még több szárítási ciklus után is üres.	Tisztítsa meg a gőz vízsűrőjét.
A készülék ajtaja nem záródik.	Ellenőrizze, hogy a szűrő a helyén van-e. Ügyeljen arra, hogy ne csipje be a ruhát a betöltőajtó és a gumi tömítés közé.
A készülék működés közben leáll.	Ellenőrizze, hogy a víztartály nem üres-e. A program ismételt elindításához nyomja meg a Start/Szünet gombot. A töltet túl kicsi; növelje a töltet méretét, vagy használja a Idővezérelt szárítás programot.
A programfutás túl hosszú, vagy a szárítási eredmény nem kielégítő. <b>1)</b>	Győződjön meg arról, hogy a ruhanemű súlya megfelelő a program időtartamának. Győződjön meg róla, hogy a szűrő tiszta. A ruhák túl nedvesek. Alaposan centrifugálja ki ismét a ruhaneműt a mosógépben. Gondoskodjon arról, hogy a helyiség hőmérséklete +5 °C és +35 °C közötti érték legyen. Az optimális hőmérséklet 18 °C - 25 °C. Állítsa be a Idővezérelt szárítás vagy a extra száraz programot. <b>2)</b>
Az alkalmazás nem tud csatlakozni a szárítógéphez.	Ellenőrizze, hogy okos készüléke csatlakoztatva van-e a vezeték nélküli hálózathoz. Ellenőrizze otthona hálózatát és útválasztóját (routerét). Indítsa újra a routert. Forduljon a vezeték nélküli hálózat szolgáltatójához, ha hibák merülnek fel a vezeték nélküli hálózattal. A szárítógépet, az okos eszközt vagy mindkettőt ismét be kell állítani.
Az alkalmazás gyakran nem tud csatlakozni a szárítógéphez.	Próbálja meg az otthoni routert a lehető legközelebb elhelyezni a szárítógéphez, vagy fontolja meg egy vezeték nélküli jelerősítő vásárlását. Kapcsolja ki a mikrohullámú sütőt. Kerülje a mikrohullámú sütő és a szárítógép távvezérlésének egyidejű használatát. A mikrohullámok megszakítják a Wi-Fi jelet.
A kijelzőn a következő látható: — — —.	Ha új programot kíván beállítani, akkor kapcsolja ki, majd kapcsolja be újraindítva a készüléket. Ellenőrizze, hogy a kiegészítő funkciók alkalmazhatóak-e a programhoz.

1) Legfeljebb 6 óra elteltével a program automatikusan véget ér.

2) Nagyobb darabok (pl. lepedők) szárításakor előfordulhat, hogy azok néhány helyen nedvesek maradnak.

### 15.3 A nem kielégítő szárítási eredmény lehetséges okai:

- A szűrő eltömődött. Az eltömődött szűrő csökkenti a szárítás hatékonyságát.
- A levegőnyílások eltömődtek.
- A dob piszkos.
- Az alapértelmezett szárazsági fokozat beállításai helytelenek. Lásd az

*Alapértelmezett szárazsági fokozat beállítása* c. fejezetet

- A szoba hőmérséklete túl alacsony vagy túl magas. A szoba optimális hőmérséklete 18-25 °C.

## 16. FOGYASZTÁSI ÉRTÉKEK

### 16.1 Bevezetés



A felhasználói kézikönyv két különböző referenciát tartalmaz az EU energiacímkére és az ökotervezési előírásokra vonatkozóan.

- Az (EU) 932/2012 rendelet és Az (EU) 392/2012 2025. június 30-ig érvényes és az **A++** + és **D** közötti energiahatékonysági osztályokra vonatkozik.
- Az Az (EU) 2023/2534 2025. július 1-től érvényes és az **A** és **G** közötti energiahatékonysági osztályokra vonatkozik.



A készülékhez mellékelt energiahatékonysági címkén található QR-kód a készülék EU EPREL adatbázisban szereplő teljesítményével kapcsolatos adatokra mutató hivatkozást tartalmaz. A későbbi tájékozódás érdekében tartsa meg az energiahatékonysági címkét a használati útmutatóval és a készülékhez mellékelt minden egyéb dokumentummal együtt. Ugyanezek az adatok az EPREL adatbázisban is megtalálhatók a <https://eprel.ec.europa.eu> hivatkozás, továbbá a készülék adattábláján levő modellnév és termékszám segítségével. Az adattábla elhelyezkedésével kapcsolatban olvassa el a „Termékleírás” című fejezetet.

### 16.2 Magyarázat

kg	Ruhátöltet.	<b>ford./perc</b>	Centrifugálás a következő sebességen:
kWh	Energiafogyasztás.		
óó:pp	Program időtartama.		
%	Kezdeti nedvesség a centrifugálási fázis végén, és cél végső nedvesség a szárítóprogram végén. Minél gyorsabb a centrifugálás, annál nagyobb a centrifugálás zaja, de annál alacsonyabb a kezdeti nedvesség és az energiafogyasztás a ruhanemű szárításakor.		

## 16.3 Az EU alábbi számú tanácsi rendeletének megfelelően (EU) 2023/2533, (EU) 2023/2534 rendelet és (EU) 392/2012.



A következő értékek laboratóriumi körülmények között, a megfelelő szabványelőírásoknak megfelelően lefolytatott méréseket tükrözik. A különböző paraméterek módosíthatják az adatokat, például a mosandó ruhanemű mennyisége, típusa és a környezeti feltételek. A ruhanemű kezdeti nedvességtartalma, a víz típusa, a tápfeszültség és a program alapértelmezett beállításának módosítása szintén befolyásolhatja az energiafelhasználást, a szárítóprogram időtartamát és a végső nedvességtartalmat.

Program	Töltet (kg)	Centrifugálás a következő sebességen: (ford./perc)	Kezdeti nedvességtartalom (%)	Szárítási idő (ó:pp)	Energiafogyasztás (kWh)	Cél végső nedvesség (%)
Eco 1) 2)	9,0	1000	60	3:19	1,68	0,0
Eco 1) 2)	4,5	1000	60	1:50	0,86	0,0

1) Ez az a referenciaprogram, amelyet az EU ökotervezési és energiacímkezési előírásainak való megfelelés értékelésére használnak. (EU) 2023/2533 rendelet és (EU) 2023/2534. Ez a program a pamut ruhaneműt 60%-os kezdeti nedvességtartalomtól a töltet végső, 0%-os célnedvesség-tartalomáig képes megszáritani.

2) Az Eco program egyenértékű a „ Pamut (Cottons) Eco„ programmal, amely a „Szabványos pamutprogram” az EU 392/2012 számú bizottsági rendeletnek megfelelően. Normál nedves pamut ruhanemű szárítására alkalmas.

### Energiafogyasztás a különböző üzemmódokban

Energiafogyasztás kikapcsolt üzemmódban (W)	Energiafogyasztás készenléti üzemmódban (W)	Késleltetett indítás (W)	Energiafogyasztás hálózattal kikapcsolt üzemmódban (W)
0,05	0,05	4,00	2,00 1)

Időtartam a kikapcsolásig/készenlét üzemmódig maximum 15 perc.

1) A kapcsolódó funkció energiafogyasztása hozzávetőleg 17,5 kWh/év. A funkció leválasztásához olvassa el a „Wi-Fi - kapcsolat beállítása” c. fejezetet.

## 16.4 Normál programok



Ezek az értékek csak tájékoztató jellegűek.

Program	Töltet (kg)	Centrifugálás a következő sebéségen: (ford./perc)	Kezdeti nedvesség tartalom (%)	Szárítási idő (ó:pp)	Energiafogyasztás (kWh)	Cél végső nedvesség (%)
Pamut (Cottons) extra száraz	9,0	1000	60	4:07	2,07	-3,0
Pamut (Cottons) extra száraz	4,5	1000	60	2:29	1,24	-3,0
Pamut (Cottons) Vasalószáraz	9,0	1000	60	2:16	1,19	12,0
Pamut (Cottons) Vasalószáraz	4,5	1000	60	1:30	0,78	12,0
Műszál (Synthetics) extra száraz	4,0	1200	40	1:17	0,59	0,0
Műszál (Synthetics) Szekrényszáraz	4,0	1200	40	1:08	0,53	1,0
Műszál (Synthetics) Vasalószáraz	4,0	1200	40	0:51	0,36	12,0
Gyapjú (Wool)	1,0	1200	35	2:12	1,49	5,0

## 17. KÖRNYEZETVÉDELMI TUDNIVALÓK

A  következő jelzéssel ellátott anyagokat hasznosítsa újra. Újrahasznosításhoz tegye a megfelelő konténerekbe a csomagolást. Járuljon hozzá környezetünk és egészségünk védelméhez, és hasznosítsa újra az

elektromos és elektronikus hulladékot. A  tiltó szimbólummal ellátott készüléket ne

dobja a háztartási hulladék közé. Juttassa el a készüléket a helyi újrahasznosító telepre, vagy lépjen kapcsolatba a hulladékkezelésért felelős hivatallal.

**Electrolux Lehel Kft.**  
1133 Budapest  
Váci út 80.









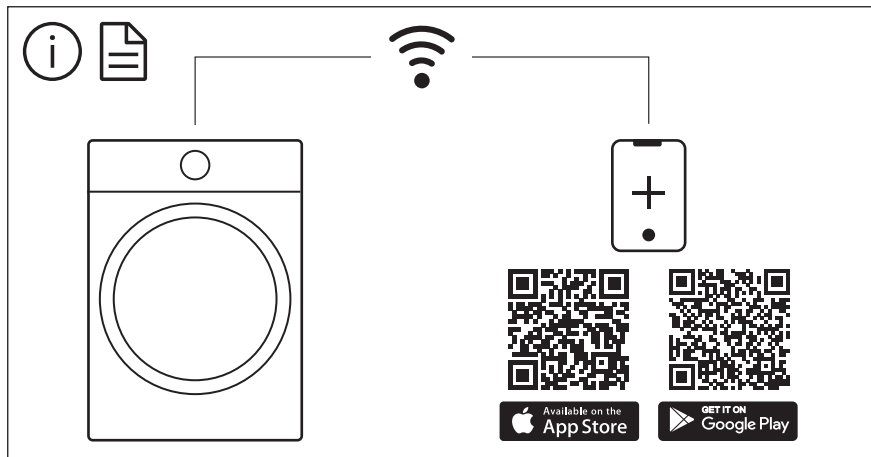

The software in this product contains components that are based on free and open source software. AEG gratefully acknowledges the contributions of the open software and robotics communities to the development project.

To access the source code of these free and open source software components whose license conditions require publishing, and to see their full copyright information and applicable license terms, please visit: <http://aeg.opensoftwarerepository.com> (folder NIUS)